

Руководство по эксплуатации автомобиля CHANGAN UNI-V

Уважаемый покупатель! Поздравляем Вас с выбором автомобиля **CHANGAN UNI-V**.

Компания CHANGAN Automobile ведет непрерывный процесс развития и улучшения своей продукции, а также руководства пользователя для удовлетворения потребностей клиентов. Мы гордимся передовыми технологиями и высококачественной конструкцией каждого производимого нами автомобиля CHANGAN.

Данное руководство познакомит Вас с особенностями эксплуатации и обслуживания Вашего нового автомобиля CHANGAN. Рекомендуется внимательно прочитать его, так как содержащаяся в нем информация может в значительной степени повысить удовольствие, которое Вы получите от эксплуатации своего нового автомобиля.

Мы оставляем за собой право пересматривать руководство пользователя и конфигурацию автомобилей по мере необходимости, и без предварительного уведомления. Не сравнивайте конфигурацию и характеристики Вашего автомобиля с содержанием других руководств и не требуйте компенсации на основе разницы между ними. Если у Вас возникли вопросы о продукте или содержимом руководства пользователя, обратитесь к авторизованному дилеру компании CHANGAN Automobile.

CHANGAN Automobile Co., Ltd. владеет авторскими правами на руководство пользователя и оставляет за собой право толкования данного руководства. Без письменного разрешения компании никакая часть руководства пользователя не может быть использована или отражена в любом тексте, включая частичные цитаты или цитаты в других литературных статьях или материалах.

Производитель настоятельно рекомендует, чтобы техническое обслуживание вашего автомобиля осуществлялось авторизованным дилером CHANGAN Automobile. Если у Вас возникли вопросы или предложения при использовании автомобиля, обратитесь в службу поддержки официального дилера CHANGAN Automobile.

Chongqing CHANGAN Automobile Co., Ltd.

Mar 2022

© CHANGAN Automobile Co., Ltd., All Rights Reserved.

ВНЕШНИЕ ЭЛЕМЕНТЫ АВТОМОБИЛЯ

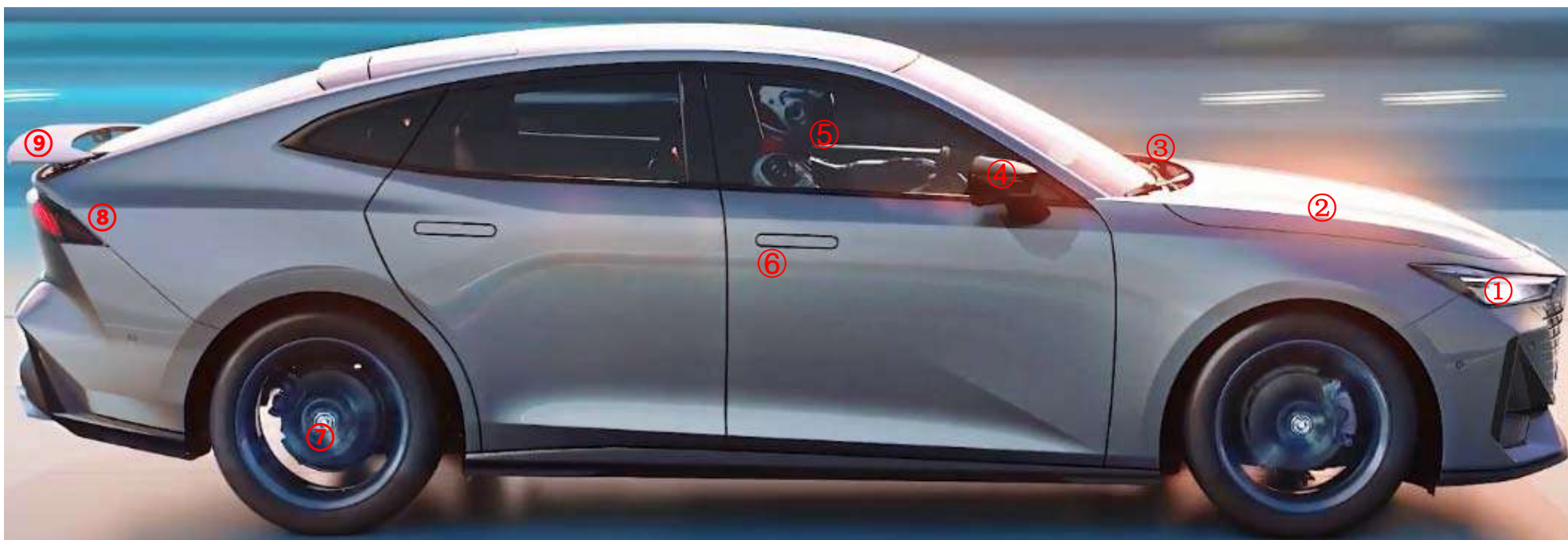

- ① Комбинированные фары;
- ④ Наружное зеркало заднего вида;
- ⑦ Колеса с бескамерными шинами;

- ② Капот двигателя;
- ⑤ Окна с электроприводом;
- ⑧ Комбинированные задние фонари;

- ③ Стеклоочистители ветрового стекла;
- ⑥ Замок дверей;
- ⑨ Спойлер с электроприводом ✖.

✖ Данный значок означает, что указанная в описании функция или оборудование могут быть не включены в стандартную комплектацию автомобиля, и представлены справочно. Конкретная конфигурация зависит от вашего автомобиля.

ЭЛЕМЕНТЫ САЛОНА АВТОМОБИЛЯ



- | | | |
|---|--|-----------------------------|
| ① Мультимедийная система; | ② Комбинация приборов; | ③ Рулевое колесо; |
| ④ Панель управления кондиционером; | ⑤ Селектор АКПП; | ⑥ Селектор режима движения; |
| ⑦ Клавиша электромеханического стояночного тормоза (EPB); | ⑧ Подрулевой переключатель управления стеклоочистителем; | |

✳ Данный значок означает, что указанная в описании функция или оборудование могут быть не включены в стандартную комплектацию автомобиля, и представлены справочно. Конкретная конфигурация зависит от вашего автомобиля.

ЭЛЕМЕНТЫ МОТОРНОГО ОТСЕКА

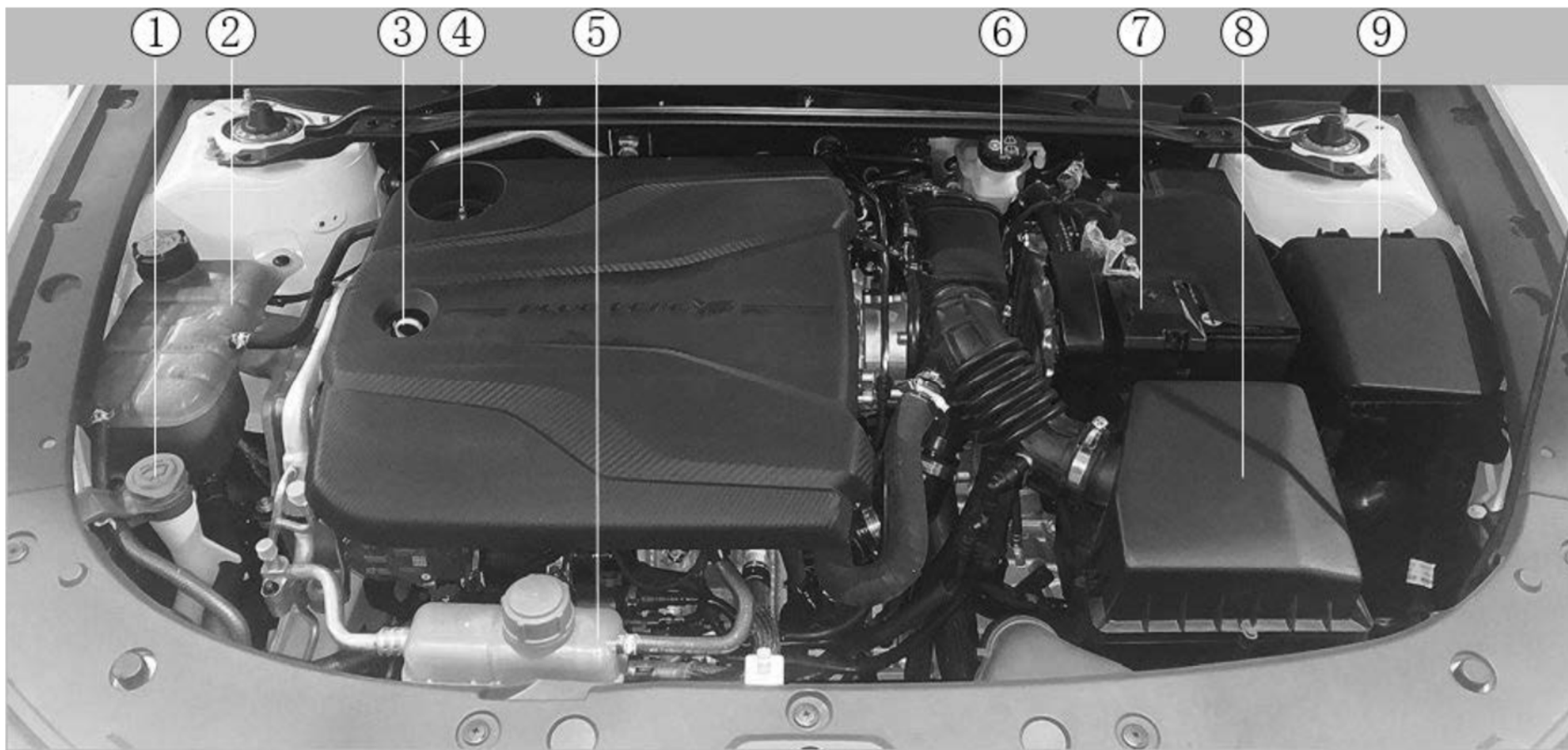

- | | | |
|--|--|---------------------------|
| ① Жидкость омывателя; | ② Расширительный бачок охлаждающей жидкости высокого давления; | ③ Маслоизмерительный щуп; |
| ④ Крышка заливной горловины масла двигателя; | ⑤ Расширительный бачок охлаждающей жидкости низкого давления; | ⑥ Тормозная жидкость; |
| ⑦ Аккумуляторная батарея; | ⑧ Воздушный фильтр; | ⑨ Блок предохранителей |

Обратите внимание на знак "✳". Он означает, что данной опцией оборудованы не все модели, и она может отсутствовать в комплектации Вашего автомобиля.

О РУКОВОДСТВЕ ПОЛЬЗОВАТЕЛЯ

- Эксплуатация
- Ремонт и обслуживание
- Технические характеристики

Информация, содержащаяся в данном Руководстве пользователя, актуальна на момент публикации. Однако, в связи с постоянным повышением качества продукции, компания CHANGAN Automobile оставляет за собой право вносить изменения в конструкцию автомобиля.

Данное руководство относится ко всем моделям серии и включает в себя описания и пояснения как стандартного, так и дополнительного оборудования.

В данном руководстве Вы можете найти материал, который не относится к Вашему конкретному автомобилю.

КАК ПОЛЬЗОВАТЬСЯ РУКОВОДСТВОМ

Перед эксплуатацией автомобиля, внимательно ознакомьтесь с руководством пользователя, для получения о нем подробного представления. Данное руководство поможет Вам правильно эксплуатировать и обслуживать автомобиль, и получать максимальное удовольствие от безопасного вождения.

Обратите особое внимание на информацию в разделах **“ВНИМАНИЕ”**, **“ПРЕДУПРЕЖДЕНИЕ”** и **“ПРИМЕЧАНИЕ”**, для сведения к минимуму риска повреждений, получения травм и смерти.

Текст в руководстве дополнен иллюстрациями для лучшего описания эксплуатации автомобиля. Ознакомившись с руководством, Вы узнаете об отличительных особенностях автомобиля, а также получите важную информацию по технике безопасности и советах по вождению в различных дорожных условиях. Общая структура руководства представлена в оглавлении.

При поиске необходимой информации или функции используйте алфавитный указатель. Он содержит список всей информации, представленной в руководстве в алфавитном порядке.

Разделы: руководство состоит из восьми глав и алфавитного указателя. Каждый раздел начинается с краткого содержания, где сразу можно увидеть представлена ли необходимая информация в данном разделе.

В руководстве представлены меры предосторожности и инструкции по эксплуатации в целях сохранения Вашей безопасности и безопасности окружающих.

Эта информация предупреждает о потенциальных опасностях, которые могут причинить вред Вам или окружающим, а также о повреждении автомобиля. Указания по технике безопасности, содержащиеся на этикетках автомобиля и в настоящем руководстве, описывают возможные опасности и необходимые действия во избежание или снижения рисков.

Предупреждения и рекомендации, содержащиеся в данном руководстве, предназначены для вашей безопасности.

Несоблюдение предупреждений и инструкций по технике безопасности может привести к серьезным травмам или смерти.

В руководстве используются слова **“ВНИМАНИЕ”**, **“ПРЕДУПРЕЖДЕНИЕ”**, **“ПРЕДОСТЕРЕЖЕНИЕ”** и **СИМВОЛ ПРЕДУПРЕЖДЕНИЯ о БЕЗОПАСНОСТИ**.



ВНИМАНИЕ! Этот знак предупреждает о возможной опасности.

Он используется для предупреждения о потенциальной опасности и возможных физических травмах. Соблюдайте все указания по технике безопасности, следующие за этим символом, во избежание возможных травм или смерти. Символ предупреждения об опасности предшествует сигнальным словам **ОПАСНОСТЬ**, **ПРЕДУПРЕЖДЕНИЕ** и **ПРЕДОСТЕРЕЖЕНИЕ**.

ВНИМАНИЕ: ВНЕСЕНИЕ КОНСТРУКТИВНЫХ ИЗМЕНЕНИЙ В КОНСТРУКЦИЮ И МОДИФИКАЦИЯ АВТОМОБИЛЕЙ CHANGAN

Не допускается вносить какие-либо изменения в конструкцию автомобиля. Это может привести к

ухудшению эксплуатационных свойств автомобиля, снижению его безопасности, надежности и долговечности. В ряде случаев изменение конструкции автомобиля может стать причиной нарушения действующих государственных стандартов и правил и нарушить условие предоставления гарантийного покрытия на автомобиль. Некоторые изменения могут нарушать правила эксплуатации автомобилей, установленные Министерством транспорта и другими правительственными учреждениями в регионе.

Гарантийные обязательства компании Changan Automobile Co., не распространяются на любые отказы, повреждения или ухудшение эксплуатационных характеристик автомобиля, вызванные самостоятельным внесением изменений в его конструкцию.

УСТАНОВКА СИСТЕМ ДВУХСТОРОННЕЙ РАДИОСВЯЗИ ИЛИ МОБИЛЬНОЙ СВЯЗИ

Автомобиль оборудован системой электронного впрыска топлива и другими высокочувствительными электронными компонентами. Неправильно установленное или не настроенное оборудование двусторонней радиосвязи или мобильной связи могут негативно влиять на работу электронных систем. Внимательно следуйте инструкции производителя устройств и соблюдайте рекомендации и меры предосторожности. Перед установкой систем мобильной или двухсторонней беспроводной связи обратитесь в авторизованный сервисный центр CHANGAN Automobile.

БЕЗОПАСНОСТЬ И ПРЕДУПРЕЖДЕНИЯ О ПОВРЕЖДЕНИИ АВТОМОБИЛЯ

Внимательно прочитайте руководство пользователя. Обратите особое внимание на информацию в разделах **“ВНИМАНИЕ”**, **“ПРЕДУПРЕЖДЕНИЕ”** и **“ПРИМЕЧАНИЕ”**, для снижения риска повреждений, получения травм и возможной смерти. Эти названия указывают на следующее:

УСТАНОВКА СИСТЕМ ДВУХСТОРОННЕЙ РАДИОСВЯЗИ ИЛИ МОБИЛЬНОЙ СВЯЗИ

Автомобиль оборудован системой электронного впрыска топлива и другими высокочувствительными электронными компонентами. Неправильно установленное или не настроенное оборудование двусторонней радиосвязи или мобильной связи могут негативно влиять на работу электронных систем. Внимательно следуйте инструкции производителя устройств и соблюдайте рекомендации и меры предосторожности. Перед установкой систем мобильной или двусторонней беспроводной связи обратитесь в авторизованный сервисный центр CHANGAN Automobile.

БЕЗОПАСНОСТЬ И ПРЕДУПРЕЖДЕНИЯ О ПОВРЕЖДЕНИИ АВТОМОБИЛЯ

Внимательно прочитайте руководство пользователя. Обратите особое внимание на информацию в разделах "ВНИМАНИЕ", "ПРЕДУПРЕЖДЕНИЕ" и "ПРИМЕЧАНИЕ", для снижения риска повреждений, получения травм и возможной смерти. Эти названия указывают на следующее:



ВНИМАНИЕ

ВНИМАНИЕ! - Этот заголовок предупреждает о случаях, когда существует вероятность причинения вреда здоровью людей или повреждения автомобиля. Чтобы избежать или уменьшить риск получения травмы или гибели людей, необходимо строго следовать приведенным указаниям.

ПРЕДУПРЕЖДЕНИЕ

Если содержимое данного раздела «**ПРЕДУПРЕЖДЕНИЕ**» игнорируется, автомобиль и/или его оборудование могут быть повреждены.

Во избежание риска повреждения автомобиля и/или его оборудования соблюдайте указания в пункте

«ПРЕДУПРЕЖДЕНИЕ».

ПРИМЕЧАНИЕ

В данном разделе указаны дополнительные полезные сведения, необходимые для облегчения эксплуатации и технического обслуживания автомобиля.

Предупреждающий знак на рисунке ниже обозначает запрет какого-либо действия.



Предупреждающий знак на рисунке ниже означает «ОПАСНО, высокое напряжение». Будьте осторожны, высокая вероятность поражения электрическим током. Не прикасайтесь и не демонтируйте оборудование без специального допуска.

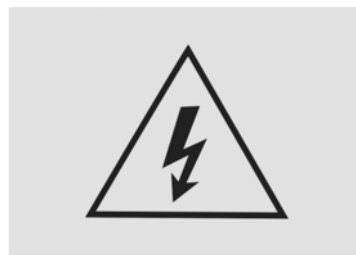

Аксессуары, запасные части и внесение изменений в конструкцию автомобиля

От качества деталей автомобиля зависит безопасность водителя и пассажиров. Оригинальные запасные части и аксессуары разрабатываются и изготавливаются компанией Changan Automobile Co., или под ее контролем. Применение только оригинальных запасных частей строго обязательно из

соображений безопасности.

Гарантийные обязательства компании Changan Automobile Co., распространяются исключительно на оригинальные запасные части и аксессуары.

Не допускается вносить какие-либо изменения в конструкцию автомобиля. Это может привести к ухудшению эксплуатационных свойств автомобиля, снижению его безопасности, надежности и долговечности. В ряде случаев изменение конструкции автомобиля может стать причиной нарушения действующих государственных стандартов и правил.

При необходимости замены любой детали автомобиля используйте только оригинальные запасные части и аксессуары, произведенные поставщиками компании. В противном случае неисправности, вызванные использованием неоригинальных запчастей, не будут покрываться гарантийными обязательствами.

Установка систем мобильной связи

Установка на автомобиль систем мобильной двусторонней беспроводной связи может повлиять на работу электронных систем автомобиля, таких как АБС, система стабилизации, система помощи при начале движения на подъеме, вспомогательная система безопасности и система натяжения ремней безопасности. Перед установкой обратитесь в авторизованный сервисный центр CHANGAN Automobile за соответствующими мерами предосторожности и рекомендациями.

Система бесключевого доступа (PEPS)

Пользователи с электронными медицинскими устройствами (например, кардиостимулятором) должны проконсультироваться с производителем устройства для получения достоверной информации о воздействии электромагнитного излучения или радиоволн, которое может воздействовать на подобные медицинские устройства.

Обозначения

Данное руководство применимо для автомобилей CHANGAN UNI-K.

Сокращения и буквенные обозначения, используемые в руководстве пользователя приведены в таблице ниже:

Обозначение	Единица Измерения
л	Литр
мл	Миллилитр
км	Километр
м	Метр
см	Сантиметр
мм	Миллиметр
мин	Минута
с	Секунда
кг	Килограмм
А	Ампер
В	Вольт
км/ч	Километр/час
кГц	Килогерц
кПа	Килопаскаль
об/мин	Обороты / минуту
Вт	Ватт
кВт/об/мин	Киловатт / обороты в минуту
°С	Градус Цельсия
%	Процент
Н·м	Ньютон-метр
(°)	Градус
(')	Угловая минута
Гбайт	Гигабайт
Мбайт	Мегабайт

Обозначение	Единица Измерения
МКПП	Механическая Коробка Переключения Передач
АКПП	Автоматическая Коробка Переключения Передач
ЭБУ	Электронный блок управления
ГСМ	Горюче-смазочные материалы
ГЛОНАСС	Глобальная навигационная спутниковая система
GPS	Система глобального позиционирования
GSM	Глобальный стандарт цифровой мобильной сотовой связи, с разделением каналов по времени (TDMA) и частоте (FDMA)
GPRS	Надстройка над технологией мобильной связи GSM, осуществляющая пакетную передачу данных
UMTS	Универсальная Мобильная Телекоммуникационная Система
ТС	Транспортное средство
МНД	Минимальный набор данных
ЭОС	Экстренная оперативная служба
ПО	Программное обеспечение
БИП	Блок Интерфейса Пользователя
ДТП	Дорожно-транспортное происшествие
БУ СНПБ	Блок управления системы надувных подушек безопасности
СВЭОС	Система вызова экстренных оперативных служб
ICCID	Уникальный серийный номер SIM-чипа
ПДД	Правила Дорожного Движения

Рекомендации по эксплуатации автомобиля

Для длительной и надёжной эксплуатации автомобиля необходимо внимательно следить за его техническим состоянием и эксплуатировать автомобиль согласно рекомендациям, используя экологически чистые технологии и материалы. Соблюдайте следующие меры предосторожности:

Непрерывное или частое многократное торможение на высокой скорости может привести к резкому повышению температуры шин, тормозных дисков и тормозных колодок, что, в свою очередь, может привести к повышенному износу тормозных накладок и сокращению срока их службы.

При достижении отметки износа шин, или если при торможении раздается посторонний металлический звук (скрежет металлического пружинного датчика о тормозной диск), незамедлительно обратитесь в авторизованный сервисный центр CHANGAN Automobile для проведения диагностики или замены тормозных колодок.

ОГЛАВЛЕНИЕ

I. ОБЗОР АВТОМОБИЛЯ	10	СИСТЕМА ПОМОЩИ ПРИ ПАРКОВКЕ	83
ТОПЛИВО И УРОВЕНЬ ВЫБРОСОВ ОТРАБОТАННЫХ ГАЗОВ	11	КРУИЗ- КОНТРОЛЬ	88
ЗАВОДСКИЕ ТАБЛИЧКИ И ИДЕНТИФИКАЦИОННЫЙ НОМЕР АВТОМОБИЛЯ (VIN).....	12	СИСТЕМЫ БЕЗОПАСНОСТИ	94
ОКНО ДЛЯ МИКРОВОЛН	13	СИСТЕМА КОНТРОЛЯ ВЫБРОСОВ ОТРАБОТАННЫХ ГАЗОВ	98
СИСТЕМА РЕГИСТРАЦИИ ДАННЫХ О ПРОИШЕСТВИЯХ (EDR)※.....	13	ДРУГОЕ ОБОРУДОВАНИЕ	99
МОДЕЛЬ И НОМЕР ДВИГАТЕЛЯ	13	IV. УПРАВЛЕНИЕ АВТОМОБИЛЕМ.....	103
ДВИГАТЕЛЬ С ТУРБОНАГНЕТАТЕЛЕМ	14	ПРЕДОСТОРОЖНОСТИ ПЕРЕД НАЧАЛОМ ДВИЖЕНИЯ.....	104
ВНЕСЕНИЕ ИЗМЕНЕНИЙ В КОНСТРУКЦИЮ АВТОМОБИЛЕЙ	14	ЗАПУСК И ОСТАНОВКА ДВИГАТЕЛЯ	104
II. СИСТЕМЫ БЕЗОПАСНОСТИ АВТОМОБИЛЯ.....	15	ТРАНСМИССИЯ	105
СИДЕНЬЕ	16	ТОРМОЗНАЯ СИСТЕМА И АССИСТЕНТЫ	107
РЕМНИ БЕЗОПАСНОСТИ	19	РЕКОММЕНДАЦИИ ПО ЭКСПЛУАТАЦИИ	112
БЕЗОПАСНОСТЬ ДЕТЕЙ.....	23	V. ДЕЙСТВИЯ В АВАРИЙНЫХ СИТУАЦИЯХ	116
ПОДУШКИ БЕЗОПАСНОСТИ AIRBAG	28	ПРЕДУПРЕЖДЕНИЯ О НЕИСПРАВНОСТИ АВТОМОБИЛЯ И БОРТОВЫЕ ИНСТРУМЕНТЫ.....	117
III. ФУНКЦИИ АВТОМОБИЛЯ	37	ПРЕДУПРЕЖДЕНИЯ О НЕИСПРАВНОСТИ АВТОМОБИЛЯ.....	123
КЛЮЧ С ФУНКЦИЕЙ ДИСТАНЦИОННОГО УПРАВЛЕНИЯ	38	VI. ТЕХНИЧЕСКОЕ ОБСЛУЖИВАНИЕ И РЕМОНТ	127
СИСТЕМА БЕСКЛЮЧЕВОГО ДОСТУПА (PEPS) ※	40	ТЕХНИЧЕСКОЕ ОБСЛУЖИВАНИЕ И МЕРЫ ПРЕДОСТОРОЖНОСТИ ПРИ ТЕХНИЧЕСКОМ ОБСЛУЖИВАНИИ	128
ИММОБИЛАЙЗЕР	43	СПИСОК ОБЯЗАТЕЛЬНЫХ ПРОВЕРОК	128
ЗАМОК ДВЕРЕЙ	44	ОБСЛУЖИВАНИЕ	129
ЭЛЕКТРИЧЕСКИЕ СТЕКЛОПОДЪЕМНИКИ.....	46	ШИНЫ И ДИСКИ	133
ЗЕРКАЛА ЗАДНЕГО ВИДА	47	ОЧИСТКА КУЗОВА И УХОД ЗА ЛАКОКРАСОЧНЫМ ПОКРЫТИЕМ	138
ЛЮК В КРЫШЕ ※.....	49	VII. ТЕХНИЧЕСКИЕ ХАРАКТЕРИСТИКИ АВТОМОБИЛЯ	144
ДВЕРЬ БАГАЖНОГО ОТДЕЛЕНИЯ ※	51	РАЗМЕРЫ АВТОМОБИЛЯ	145
СПОЙЛЕР С ЭЛЕКТРОПРИВОДОМ ※	55	ДВИГАТЕЛЬ.....	146
КАПОТ АВТОМОБИЛЯ	56	ХАРАКТЕРИСТИКИ АВТОМОБИЛЯ.....	147
ЛЮК ТОПЛИВОЗАПРАВОЧНОЙ ГОРЛОВИНЫ.....	57	МАССА АВТОМОБИЛЯ	147
РУЛЕВОЕ КОЛЕСО.....	58	СПЕЦИФИКАЦИИ КОЛЕС И ШИН, РЕКОМЕНДОВАННОЕ ДАВЛЕНИЕ В ШИНАХ В ХОЛОДНОМ СОСТОЯНИИ.....	148
МНОГОФУНКЦИОНАЛЬНЫЙ ДИСПЛЕЙ ПРИБОРНОЙ ПАНЕЛИ	60	УГЛЫ УСТАНОВКИ КОЛЕС (БЕЗ НАГРУЗКИ)	148
УПРАВЛЕНИЕ ОСВЕЩЕНИЕМ	69	ЗАПРАВОЧНЫЕ ЖИДКОСТИ И ОБЪЕМЫ.....	149
СТЕКЛООЧИСТИТЕЛЬ И ОМЫВАТЕЛЬ.....	72	СПИСОК СОКРАЩЕНИЙ	150
СИСТЕМА КЛИМАТ-КОНТРОЛЯ ※.....	73	VIII. РЕГУЛЯРНОЕ ТЕХНИЧЕСКОЕ ОБСЛУЖИВАНИЕ	152
МУЛЬТИМЕДИЙНАЯ СИСТЕМА ※	77		

I. ОБЗОР АВТОМОБИЛЯ

ТОПЛИВО И УРОВЕНЬ ВЫБРОСОВ ОТРАБОТАННЫХ ГАЗОВ

Уровень выбросов отработанных газов в моделях CHANGAN UNI-V для Казахстанского рынка удовлетворяют требованиям стандарта, и соответствуют требованиям Euro VI.

Рекомендуется использовать высокооктановый неэтилированный бензин с октановым числом не ниже 92.

Только рекомендованное топливо позволяет Вашему новому автомобилю достичь номинальных значений мощности, динамики, экономичности и токсичности и минимизирует количество отработанного газа и нагара в свечах зажигания.

ПРЕДУПРЕЖДЕНИЕ

Применяйте только неэтилированный бензин. Использование топлива низкого качества может привести к повреждению систем двигателя и/или утечке топлива. Это ведет к повреждению и даже разрушению двигателя, а также, воспламенению в каталитическом преобразователе, что снижает эффективность процесса очистки отработанных выпускных газов двигателя, и может служить причиной его разрушения. Свинец, содержащийся в этилированном бензине, выводит из строя датчики концентрации кислорода и трехкомпонентный нейтрализатор отработавших газов. Запрещено использовать очиститель топливной системы и другие присадки. Использование очистителя топлива может привести к повреждению двигателя, что не будет покрываться гарантийными обязательствами.

ПРЕДУПРЕЖДЕНИЕ

После случайного приема любого очищающего средства немедленно обратитесь к врачу за медицинской помощью.

Одной из составляющих очистителя топлива является бензин. При использовании очистителя топлива, курение и открытый огонь запрещены.

Храните очиститель топлива в труднодоступных для детей месте, вдали от прямых солнечных лучей.

ПРИМЕЧАНИЕ

Если при заправке топливный пистолет выключается автоматически, то топливный бак заполнен. Не продолжайте заправку. Это может привести к разливу топлива или повреждению топливной системы.

Во избежание утечки топлива в случае аварии всегда проверяйте плотность закрытия крышки топливозаливной горловины.

Бензин, содержащий спирт и метанол

Газохол - смесь бензина и этанола (известный как зерновой спирт), а также бензин или газохол, содержащий метанол (известный как древесный спирт), могут продаваться вместе с этилированным или неэтилированным бензином, или под его видом.

Не используйте газохол, содержащий более 10% этанола, и не используйте бензин или газохол, содержащий метанол. Любое из этих видов топлива может вызвать проблемы с работоспособностью автомобиля и привести к повреждению топливной системы, системы управления двигателем и системы контроля выбросов отработанных газов.

При возникновении проблем с работой автомобиля прекратите использовать газохол любого типа. Повреждения автомобиля или связанные неисправности не могут быть покрыты гарантией производителя, если они являются результатом использования:

1. Газохол, содержащий более 10% этанола;
2. Бензин или газохол, содержащий метанол;
3. Этилированное топливо или этилированный газохол.

ПРЕДУПРЕЖДЕНИЕ

Не используйте газохол содержащий метанол для заправки автомобиля, а также любой бензоспирт, который влияет на работу ДВС и/или ухудшает работоспособность автомобиля.

Альтернативные виды топлива и присадки

Использование присадок к топливу, таких как:

- Силиконовая присадка к топливу;
- Присадка к топливу ММТ (с содержанием марганца, Mn);
- Присадка к топливу на основе ферроцена (железа);
- Другие присадки к топливу на металлической основе - могут привести к пропускам воспламенения в цилиндрах двигателя, плохой динамике, остановке двигателя, повреждению катализатора или повышенной коррозии, что, в свою очередь, может привести к разрушению двигателя и/или сокращению срока службы силового агрегата.

ПРЕДУПРЕЖДЕНИЕ

Повреждение топливной системы или проблемы с производительностью, и работой двигателя, вызванные использованием данного вида топлива, не будут покрываться гарантией на автомобиль.

Метил-трет-бутиловый эфир МТБЭ

Компания CHANGAN Automobile не рекомендует использовать для автомобиля топливо, содержащее более 15,0% (по объему) МТБЭ - Метил-трет-бутиловый эфир (Содержание кислорода 2,7% по массе). Топливо, в содержании которого более 15,0% (по объему) МТБЭ может снизить производительность автомобиля, а высокое давление насыщенных паров привести к блокировке или затрудненному запуску двигателя.

ПРИМЕЧАНИЕ

Гарантийные обязательства компании Changan Automobile Co., не распространяются на любые отказы, повреждения или ухудшение эксплуатационных характеристик автомобиля, связанные с повреждением топливной системы и другими неисправностями, вызванными использованием топлива ненадлежащего качества - содержащее метанол или топливо, содержащее более 15,0% (по объему) МТБЭ - Метил-трет-бутиловый эфир (Содержание кислорода 2,7% по массе).

Не используйте метанол

Не используйте для заправки автомобиля топливо, содержащее метанол (древесный спирт). Этот тип топлива может снизить мощность автомобиля и повредить компоненты топливной системы, системы управления двигателем и системы контроля выбросов отработанных газов.

Эксплуатация в зарубежных странах

В случае эксплуатации автомобиля в другой стране, необходимо:

- Соблюдать все правила, дорожного движения, регистрации, страхования жизни и ответственности для данного региона;
- Определить наличие соответствующего рекомендованного топлива для автомобиля.

ЗАВОДСКИЕ ТАБЛИЧКИ И ИДЕНТИФИКАЦИОННЫЙ НОМЕР АВТОМОБИЛЯ (VIN)

Таблички

Заводская табличка с указанием VIN (идентификационного номера) автомобиля и максимальной разрешенной общей массой расположена в проеме левой передней двери под защелкой замка.

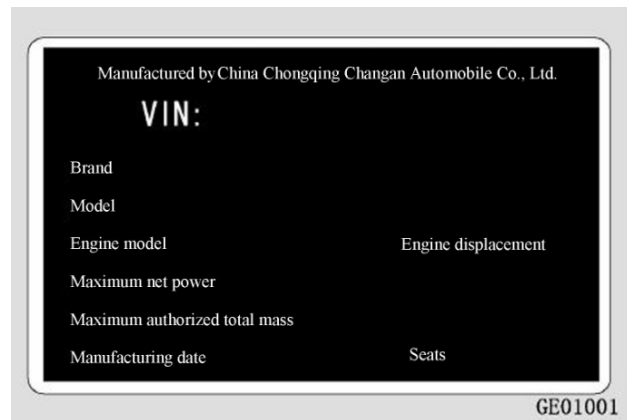

Идентификационный номер автомобиля (VIN)

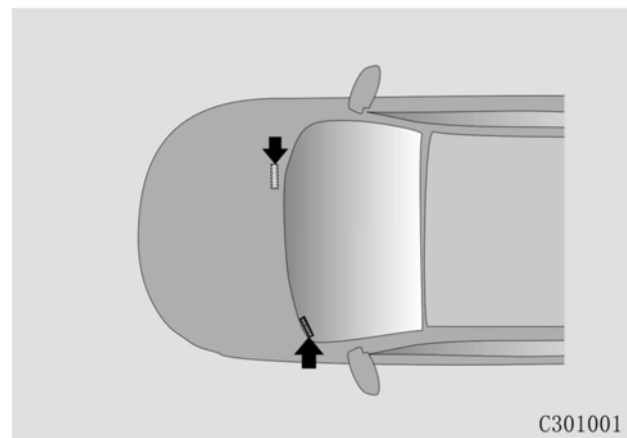

VIN код автомобиля (VEHICLE IDENTIFICATION NUMBER) нанесен в следующих местах:

- Выштампован на пластине в моторном отсеке за двигателем;
- На стыке приборной панели и ветрового стекла, в левом нижнем углу;
- На информационной заводской табличке в проеме левой передней (водительской) двери.

Чтение информации о VIN автомобиля из электронного блока управления ЭБУ (ECU):

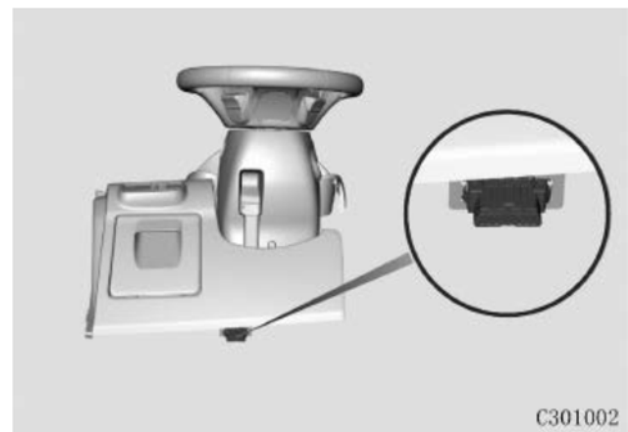

1. Подключите диагностический сканер к диагностическому интерфейсу OBD, расположенному в левой нижней части консоли со стороны водителя;
2. В интерфейсе диагностического сканера выберите модель автомобиля, и войдите в систему EMS управления двигателем;
3. Выберите пункт "Read Version Information" (Считывание информации о версии) в интерфейсе EMS и сверьте VIN номер автомобиля.

Интерфейс OBD поддерживает большинство автомобильных диагностических сканеров, представленных на рынке. Компанией CHANGAN Automobile утвержден и авторизован для использования автомобильными дилерами диагностический сканнер Changan Bosch.

ПРИМЕЧАНИЕ

- Диагностический интерфейс OBD CHANGAN поддерживает передачу информации по CAN или K-line. Сначала проверьте диагностический сканер на возможность обмена данными по CAN шине. Если он не взаимодействует с EMS, попробуйте другой, поддерживающий K-line связь;
- Если сканнер не может установить связь с EMS, или не может считать VIN, обратитесь к авторизованному дилеру CHANGAN Automobile.

ОКНО ДЛЯ МИКРОВОЛН

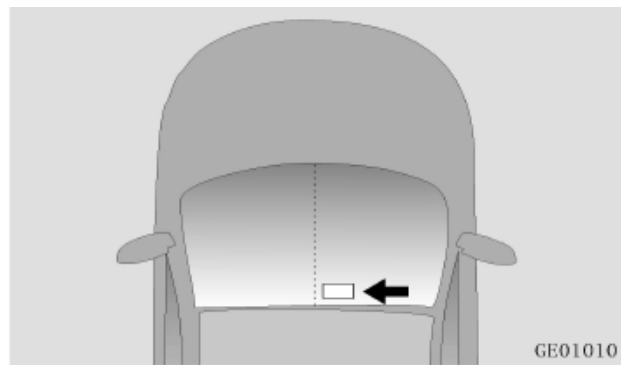

Окно для микроволн расположено снаружи, в правой верхней части ветрового стекла. Его не должны перекрывать опоры датчика дождя или датчика отслеживания отклонения от полосы движения.

СИСТЕМА РЕГИСТРАЦИИ ДАННЫХ О ПРОИШЕСТВИЯХ (EDR)✳

Автомобиль оснащен системой видеорегистрации данных о событиях и происшествиях (EDR), которая может фиксировать скорость автомобиля и данные о торможении во время столкновения. Однако, в зависимости от силы и типа столкновения данная информация может не сохраниться.

Сохраненные системой регистрации EDR данные помогают лучше разобраться ситуацию в момент столкновения, оценить повреждения и возможные травмы.

Компания CHANGAN Automobile не раскрывает информацию и данные, зафиксированные системой EDR, третьим лицам, за исключением следующих обстоятельств:

- При согласии собственника или арендатора транспортного средства;
- По официальному запросу бюро общественной безопасности, суда или иного государственного департамента;
- В случаях привлечения компании CHANGAN Automobile к судебным слушаниям.

Данные, записанные системой EDR, при необходимости могут быть использованы для:

- Исследования показателей и разработки систем безопасности транспортных средств;
- Предоставления данных третьим лицам, но не с целью сбора и раскрытия информации о владельцах автомобилей и их транспортных средствах.

Зафиксированные системой EDR данные могут быть прочитаны с помощью специализированного диагностического сканера через диагностический порт OBD в авторизованном сервисном центре CHANGAN Automobile.

МОДЕЛЬ И НОМЕР ДВИГАТЕЛЯ

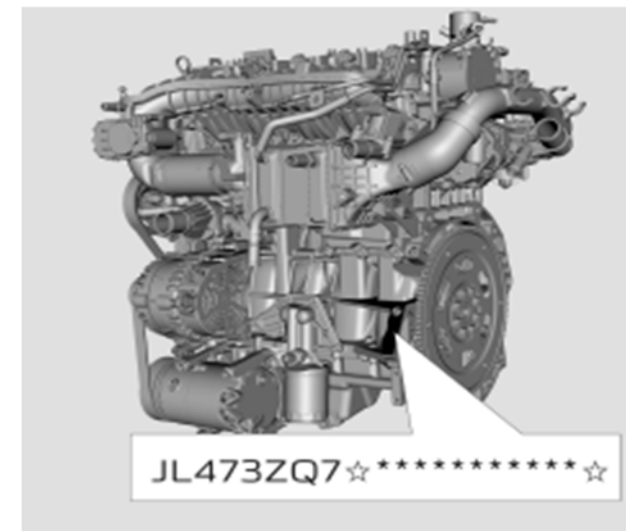

Номер модели двигателя (JL473ZQ7) и заводской номер двигателя нанесены на блоке цилиндров двигателя.

ДВИГАТЕЛЬ ТУРБОАГНЕТАТЕЛЕМ

1. Не рекомендуется работа двигателя на холостом ходу в течении длительного времени (1 час и более), во избежание утечки масла из турбоагнетателя;

После длительной стоянки при температуре ниже -20°C не нажимайте полностью педаль акселератора в течение 6 секунд после запуска двигателя.

2. Внимательно ознакомьтесь с рекомендациями и требованиями в разделе "Техническое обслуживание": проводите регулярное техническое обслуживание для обеспечения нормальной работы турбоагнетателя.



ВНИМАНИЕ

Несоблюдение вышеуказанных мер предосторожности может привести к повреждению турбоагнетателя или утечке масла, что не покрывается гарантийными обязательствами.

С ВНЕСЕНИЕ ИЗМЕНЕНИЙ В КОНСТРУКЦИЮ АВТОМОБИЛЕЙ

Не допускается вносить какие-либо изменения в конструкцию автомобиля. Это может привести к ухудшению эксплуатационных свойств автомобиля, снижению его безопасности, надежности и долговечности. В ряде случаев изменение конструкции автомобиля может стать причиной нарушения действующих государственных стандартов безопасности и выбросов.

Гарантийные обязательства компании Changan Automobile Co., не распространяются на любые отказы, повреждения или ухудшение эксплуатационных характеристик автомобиля, вызванные самостоятельным внесением изменений в его конструкцию.

Самостоятельная установка дополнительных электронных устройств может привести к неправильной работе автомобиля, повреждению проводов, разрядке аккумулятора и/или возгоранию. В целях вашей безопасности и сохранности автомобиля не устанавливайте и не используйте дополнительные сторонние электронные устройства и аксессуары.

ОБКАТКА АВТОМОБИЛЯ

В течение первых 1000 км эксплуатации автомобиля (период обкатки) для улучшения характеристик автомобиля, экономии топлива и продления срока службы рекомендуется соблюдать следующие меры предосторожности

- Не рекомендуется поддерживать работу двигателя на высоких оборотах сразу после запуска. Перед началом движения медленно и аккуратно прогрейте двигатель. Резкие разгоны категорически запрещены.

- При движении автомобиля удерживайте обороты двигателя в диапазоне 2000 - 4000 об/мин.

- Не поддерживайте постоянные обороты двигателя в течение длительного времени, в независимости от скорости автомобиля. В период обкатки автомобиля рекомендуется работа двигателя на различных оборотах, для полноценного ввода двигателя в эксплуатацию.

- Тормозные диски и тормозные колодки притираются в течение первых 500 км пробега. Для лучшего эффекта избегайте резких аварийных остановок, особенно в пределах первых 300 км.

II. СИСТЕМЫ БЕЗОПАСНОСТИ АВТОМОБИЛЯ

СИДЕНЬЕ

Регулировка положения сиденья

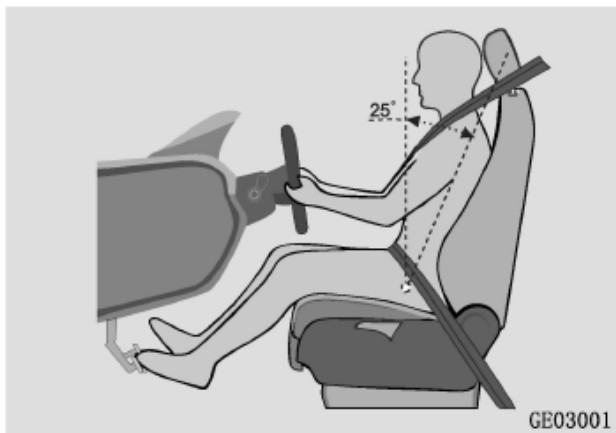

Положение переднего сиденья и угла наклона спинки (с учетом толщины подушки сиденья) спроектировано для данной модели:

- **Положение переднего сиденья:** продольная регулировка вперед для крайнего положения сиденья увеличена на 20 мм.
- **Угол наклона спинки:** (угол между вертикальной линией и линией туловища): для данной модели составляет 25°.

Регулировка положения сиденья

Максимальную защиту в случае столкновения можно получить только при правильной эксплуатации сиденья, подголовника, ремня безопасности и подушки безопасности.

Перед началом движения, после запуска двигателя, отрегулируйте положение сиденья:

- Отрегулируйте положение сиденья. Убедитесь, что сиденье и спинка зафиксированы в правильном положении. Не наклоняйте спинку чрезмерно;
- Отрегулируйте кресло водителя таким образом, чтобы вы находились на достаточном безопасном расстоянии от рулевого колеса. Отрегулируйте наклон рулевого колеса так, чтобы подушка безопасности находилась непосредственно напротив грудного отдела водителя;
- Отрегулируйте положение спинки: посадка прямая, спина полностью прислонена к спинке кресла;
- Пристегните ремень безопасности. (см. раздел «Ремни безопасности»).



ВНИМАНИЕ

- В соответствии с правилами перевозки, не начинайте движение, пока все пассажиры не займут свои места.
- Не перевозите пассажиров на спинке сложенного сиденья, в багажнике или на багаже.
- Во время движения запрещается стоять или перемещаться между сиденьями автомобиля, во избежание травм или смерти, вызванных аварийным торможением или столкновением транспортного средства.
- Не кладите на сиденье тяжелые или острые предметы (например, иглы или гвозди).



ВНИМАНИЕ

- На сиденья, оборудованные боковыми подушками безопасности, не устанавливайте чехлы, не ремонтируйте их. Не меняйте самостоятельно сиденья и обшивку сидений. В противном случае может быть нарушена работа боковых подушек безопасности, или случайно активировано их срабатывание, что может привести к травмам.
- В случае экстренного аварийного торможения или столкновения, пассажиры с неправильной посадкой или не пристегнутые ремнем безопасности могут получить травмы.
- Не допускается регулировка положения сиденья во время движения автомобиля. Это может привести к потере контроля над управлением автомобиля или травмам, вследствие случайного движения сиденья.
- Во время регулировки кресла не располагайте руки под сиденьем или возле других подвижных частей, во избежание возможного защемления и получения травм.
- Не наклоняйте спинку сиденья слишком сильно. При неправильной посадке поясничный сегмент ремня безопасности может оказывать давление на живот и/или плечевой сегмент ремня будет касаться шеи. В случае столкновения — это может привести к серьезным травмам или даже смерти.
- Подушка безопасности раскрывается с большой силой. Неправильная посадка или некорректное использование ремней безопасности может привести к травме головы, шеи и других уязвимых частей тела водителя и/или пассажиров автомобиля. Такая травма может быть смертельной, особенно для детей.

⚠ ВНИМАНИЕ

- Не размещайте под сиденьем посторонние предметы. Они могут повредить механизм фиксации сиденья и/или стать причиной случайного нажатия на рычаг регулировки положения сиденья, из-за чего сиденье может сдвинуться и стать причиной потери управления автомобилем. Кроме того, это может повредить механизм регулировки сиденья.
- Не размещайте дополнительные чехлы или подкладки на подушку сиденья. Неправильный размер и форма прокладки, размещенной на поверхности сиденья, могут привести к неисправности SBR переднего сиденья (напоминание о непристегнутом ремне безопасности).

Механическая регулировка переднего сиденья ✖



1. Продольная регулировка положения сиденья

Потяните вверх за среднюю часть регулировочного рычага ①, расположенного под сиденьем, и, удерживая его, сдвиньте сиденье в нужное положение. Отпустите регулировочный рычаг.

2. Регулировка угла наклона спинки

Потяните вверх ручку регулировки угла наклона спинки ② и слегка отклонитесь на спинку назад, чтобы отрегулировать ее под необходимым углом, а затем отпустите ручку.

Электромеханическая регулировка переднего сиденья ✖



1. Регулировка сиденья по положению и высоте

Переместите переключатель управления ① в необходимом направлении (по положению и высоте) и отпустите. Сиденье остановится и зафиксируется. Только сиденье водителя оборудовано функцией регулировки по высоте.

2. Регулировка наклона спинки переднего сиденья

Наклоните переключатель управления ② в нужном направлении и отпустите по достижению необходимого угла наклона. Спинка сиденья остановится и зафиксируется.

Вентиляция сидений ✖

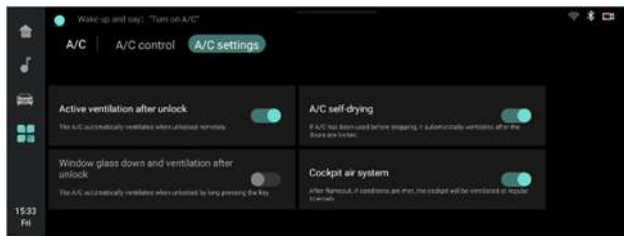

Функцией вентиляции сиденья водителя и переднего пассажира можно управлять через интерфейс мультимедийного дисплея с помощью кнопок в разделе управления климат-контролем.

При нажатии кнопки вентиляции  один раз - загорится индикатор, и активируется функция вентиляции сиденья водителя;

При повторном нажатии на кнопку вентиляции, индикатор погаснет, и функция вентиляции будет выключена.

При нажатии кнопки вентиляции  один раз - загорится индикатор, и активируется функция вентиляции сиденья переднего пассажира;

При повторном нажатии на кнопку вентиляции, индикатор погаснет, и функция вентиляции будет выключена.

ПРЕДУПРЕЖДЕНИЕ

Не накрывайте сиденье одеялом, подушкой или другими теплоизоляционными изделиями при включенных функциях вентиляции или обогрева сидений.

Регулировка подголовников

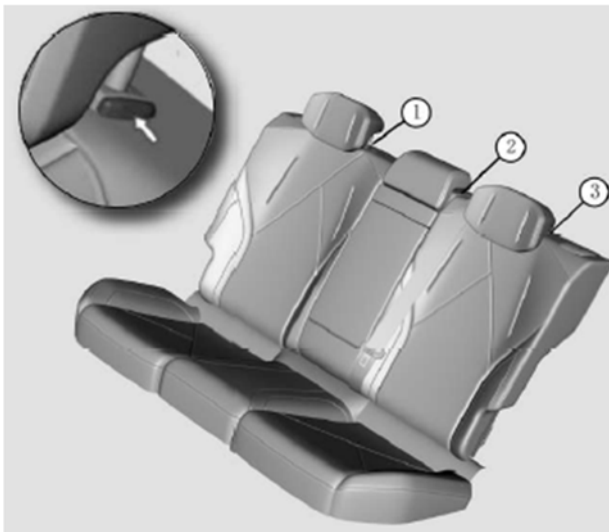

Поднятие подголовника: потяните за подголовник вверх до необходимого положения.

Опускание подголовника: нажмите на фиксатор ①/②/③ соответственно и, удерживая его, опустите подголовник на необходимую высоту.

Извлечение подголовника: Нажмите на фиксатор ①/②/③ соответственно, и, удерживая его, одновременно поднимите подголовник вверх и извлеките его.

ВНИМАНИЕ

- Никогда не регулируйте подголовник во время движения автомобиля.
- Защитные функции подголовника более эффективны, когда он находится максимально близко к голове. Не располагайте подушки на спинках сиденья.
- Движение автомобиля допустимо только при установленных в надлежащее положение подголовниках.
- При отсутствии пассажира на заднем сиденье установите подголовник сиденья второго ряда в самое низкое положение, во избежание ограничения обзора.
- Для надежной фиксации детского удерживающего устройства на сиденье второго ряда автомобиля может потребоваться поднять или извлечь подголовник, если это мешает нормальной работе системы.

Регулировка задних сидений

Увеличение объема багажного отделения



Поднимите фиксатор спинки вверх для ее разблокировки и наклоните спинку вперед для складывания спинки сидений второго ряда и увеличения объема багажного отделения.

Подлокотник заднего сиденья ✖



Потяните вниз среднюю часть спинки заднего сиденья для извлечения подлокотника.



ВНИМАНИЕ

Если во время движения автомобиля необходимость в использовании подлокотника отсутствует, для снижения риска получения травм при резком торможении или аварии держите подлокотник в закрытом состоянии.

РЕМНИ БЕЗОПАСНОСТИ

Ремни безопасности – эффективное средство защиты водителя и пассажиров от тяжелых травм при дорожно-транспортных происшествиях.

В случае столкновения или резкого торможения автомобиля возникает большая сила инерции. В такой ситуации ремни безопасности могут удерживать водителя и пассажиров на сиденьях, предотвращая удары о внутренние элементы салона автомобиля и поглощая большое количество кинетической энергии, сокращая риск получения травм водителем и пассажирами.

Надлежащее использование ремней безопасности является важным условием для правильной работы подушек безопасности.

Неправильное использование ремней безопасности и некорректная посадка могут привести к получению травм в области головы, шеи и других незащищенных частей тела водителя и пассажиров в результате экстренного торможения в случае возникновения чрезвычайной ситуации и/или мгновенного раскрытия подушки безопасности.

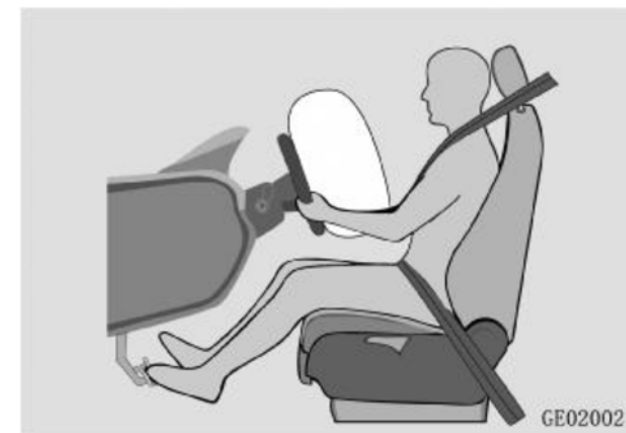

GE02002

Для повышения уровня безопасности, при использовании ремней безопасности перед началом движения, необходимо:

- Правильно и надежно пристегнуть ремень безопасности;
- Отрегулировать сиденье в правильном положении.



ВНИМАНИЕ

Регулярно проверяйте состояние ремней безопасности и его частей.

Немедленно заменяйте поврежденные или неработающие элементы ремней безопасности.

Ремень безопасности на каждом сиденье предназначен для использования только одним человеком.

В случае появления потертостей, повреждений и после критической нагрузки в результате ДТП, ремни подлежат обязательной замене.

Не демонтируйте и/или не меняйте ремни безопасности самостоятельно! При необходимости ремонта или замены - обратитесь в авторизованный сервисный центр CHANGAN Automobile.

ПРИМЕЧАНИЕ

Не защемляйте, не деформируйте, не перекручивайте или подвергайте воздействию острых предметов пристегнутые ремни безопасности;

Не используйте ремень безопасности для фиксации острых или хрупких предметов во избежание повреждения ленты ремня;

Слишком объемная одежда может нарушить правильную работу ремня безопасности;

Содержите ремни безопасности в чистоте. Загрязненные ремни затрудняют работу автоматического устройства натяжения ремней;

Убедитесь, что в замок ремня безопасности не попала бумага, одежда или иные посторонние предметы. В противном случае ремень невозможно пристегнуть и зафиксировать должным образом.

Напоминание о непристегнутом ремне безопасности

Индикатор ремня безопасности на приборной панели напоминает водителю и переднему пассажиру о необходимости пристегиваться ремнями безопасности.



Если водитель и/или передний пассажир не пристегнуты ремнями безопасности во время движения, индикатор непристегнутого ремня безопасности будет продолжать гореть в сопровождении с предупреждающим звуковым сигналом.

Если водитель или передний пассажир не пристегнутся ремнями безопасности в течении 5-ти минут, предупреждающий звуковой сигнал выключится.

ПРИМЕЧАНИЕ

Если напоминание о не пристегнутом ремне безопасности не работает в соответствии с вышеописанной логикой, это указывает на его неисправность. Обратитесь в авторизованный сервисный центр CHANGAN Automobile.

Расположение ремня безопасности

Поясничный участок трехточечного ремня располагайте как можно ниже к бедрам, а не на талии; плечевой участок ремня располагайте поверх корпуса тела, через грудной отдел. Не пропускайте ремень безопасности подмышкой, или за туловищем.

Пристегивание ремня безопасности

1. Плавно вытяните ремень за язычок защелки;
2. Пропустите плечевую часть ремня через плечо, а поясничную часть по бедрам;
3. Вставьте защелку в пряжку ремня безопасности до щелчка, подтверждающего, что ремень пристегнут. Не допускайте перекручивания ремня.

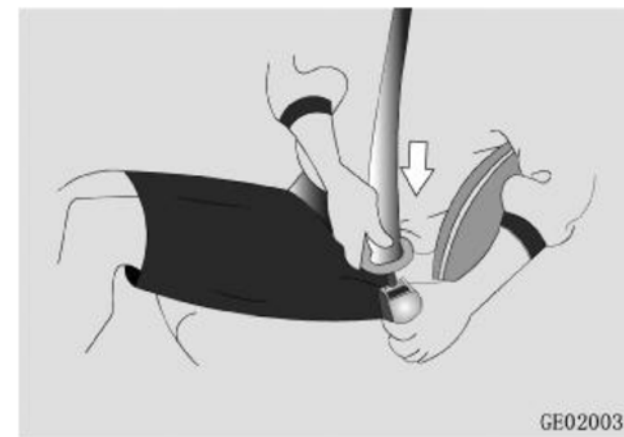

GE02003

Отстегивание ремня

Для отстегивания ремня безопасности нажмите на красную кнопку замка. При этом язычок будет вытолкнут пружиной из гнезда замка. Для обеспечения полного втягивания ремня, направляйте его, придерживая рукой за язычок.

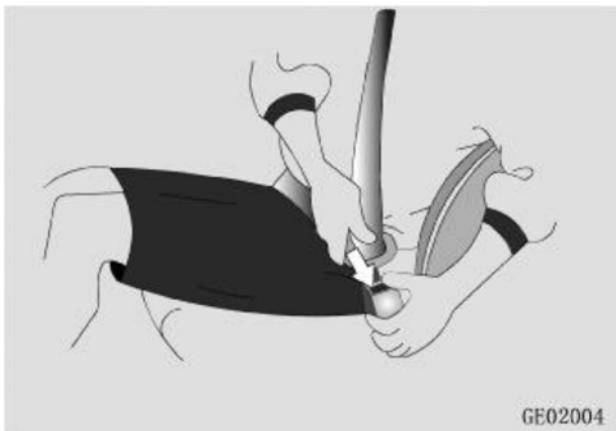

GE02004

Использование ремня безопасности для детей

Ремни безопасности данной модели автомобиля предназначены для взрослых людей. Для детей до 12 лет рекомендуется использовать специальные детские удерживающие устройства, соответствующие национальным стандартам безопасности для детей в возрасте до 12 лет (см. раздел «Безопасность детей» - «Детское удерживающее устройство»).

Если ребенок большой для детского удерживающего устройства, перевозите его на заднем сиденье, пристегнутым ремнем безопасности.

Использование ремня безопасности для беременных женщин

Беременным женщинам необходимо пользоваться ремнями безопасности, располагая поясничный участок ремня как можно удобнее и ниже к бедрам.

Плечевую часть ремня пропустите через плечо, и сдвиньте ленту ремня с живота.



ВНИМАНИЕ

Перед использованием ремней безопасности проконсультируйтесь с врачом о мерах предосторожности. Для безопасности беременной женщины и ее ребенка - четко следуйте рекомендациям врача по соблюдению мер предосторожности при использовании ремней безопасности.

Использование ремня безопасности для пострадавших и инвалидов

Следуйте рекомендациям врача. Используйте ремень безопасности согласно реальной ситуации.

Ремень безопасности водителя и переднего пассажира

Регулировка верхней точки крепления ремня безопасности

Верхнюю точку крепления ремня безопасности можно отрегулировать по высоте (нажатием кнопки регулировки высоты) в двух доступных положениях. Настройте наиболее удобное положение в зависимости от высоты, положения сидения и физиологических особенностей.



ВНИМАНИЕ

Не регулируйте положение ремня во время движения автомобиля.

Ограничение усилия ремня безопасности

Преднатяжители ремней безопасности передних сидений способны регулировать усилие.

Если, в случае сильного лобового столкновения, давление ремня на грудь превышает заданное значение, механизм натяжения ремня безопасности высвобождает определенную длину ленты ремня для снижения давления ремня на грудь.

Преднатяжители ремней безопасности ✖

Ремни безопасности передних сидений оборудованы устройством предварительного натяжения, которое срабатывает даже при отсутствии пассажиров на переднем сиденье.

В случае сильного лобового столкновения сработает преднатяжитель, и свободная лента ремня безопасности автоматически выберется.

Убедитесь, что ремень безопасности надежно фиксирует тело переднего пассажира, обеспечивая максимальную его защиту.

Во время срабатывания преднатяжителей ремней безопасности раздается сильный хлопок, сопровождаемый выделением небольшого количества дыма и пыли, что является нормальным и не вредным. Однако, данные вещества могут вызывать аллергическую реакцию на коже или затруднение дыхания. Рекомендуется тщательно очистить кожу и проветрить салон после срабатывания преднатяжителей.



ВНИМАНИЕ

При необходимости замены системы преднатяжителей ремней безопасности после их срабатывания, или через 10 лет эксплуатации автомобиля, обратитесь в авторизованный сервисный центр CHANGAN Automobile.

Рекомендуется проводить все проверки и обслуживание системы преднатяжителей непосредственно на авторизованной сервисной станции CHANGAN Automobile.

Переоборудовать или демонтировать систему SRS, бить по контроллеру и датчикам подушки безопасности, самостоятельно вносить изменения в схему управления SRS - категорически запрещено. В противном случае это может привести к произвольному срабатыванию или неисправности преднатяжителя.

Запрещается: переоборудовать, снимать, стучать или вскрывать компоненты преднатяжителя, а также разрывать соединение или вмешиваться в систему. В противном случае это может привести к произвольному срабатыванию или неисправности преднатяжителя.

Ремни безопасности заднего ряда сидений

Задний ряд сидений оборудован трехточечными ремнями безопасности. Пряжка ремня безопасности расположена в подушке сиденья рядом со спинкой. Пассажирам заднего ряда необходимо правильно пристегиваться ремнями безопасности. После остановки автомобиля, отстегните и отпустите ремень безопасности и уберите пряжку ремня безопасности в место хранения. При использовании пряжку необходимо вынуть из подушки и повернуть примерно на 30°.

Ремни безопасности заднего ряда сидений некоторых моделей оборудованы функцией ограничения усилия и преднатяжителями ремней безопасности. Для получения более подробной информации обратитесь к разделу "Ремни безопасности".

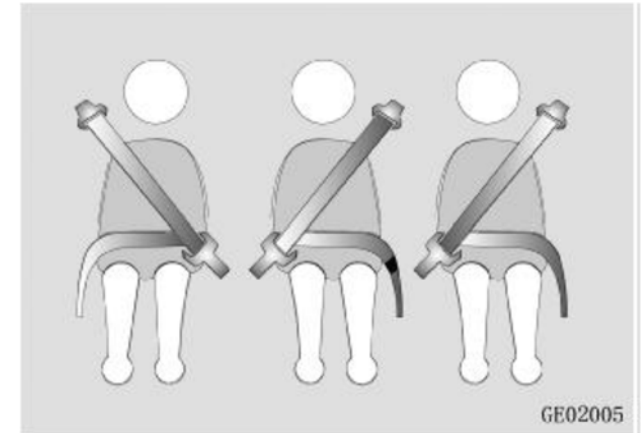

GE02005

Функция ограничения усилия ремней безопасности заднего ряда сидений ✖

Преднатяжители ремней безопасности заднего ряда сидений с левой и правой сторон оснащены функцией регулировки усилия.

Если, в случае сильного лобового столкновения, давление ремня на грудь превышает заданное значение, механизм натяжения ремня безопасности высвобождает определенную длину ленты ремня для снижения давления ремня на грудь пассажира.

Преднатяжители ремней безопасности заднего ряда сидений ✖

Задний левый ремень безопасности оснащен устройством преднатяжения ремней безопасности, которое будет работать даже при отсутствии пассажира на левом заднем сиденье.

В случае сильного лобового столкновения сработает преднатяжитель, и свободная лента ремня безопасности автоматически выберется. Для максимальной защиты убедитесь, что ремень безопасности переднего пассажира пристегнут.

Во время срабатывания преднатяжителей ремней безопасности раздается сильный хлопок, сопровождаемый выделением небольшого количества дыма и пыли, что является нормальным и не вредным. Однако, данные вещества могут вызывать аллергическую реакцию на коже или затруднение дыхания. Рекомендуется тщательно очистить кожу и проветрить салон после срабатывания преднатяжителей.



ВНИМАНИЕ

При необходимости замены системы преднатяжителей ремней безопасности после их срабатывания, или через 10 лет эксплуатации автомобиля, обратитесь в авторизованный сервисный центр CHANGAN Automobile для замены ремня безопасности.

Рекомендуется проводить все проверки и обслуживание системы преднатяжителей непосредственно на авторизованной сервисной станции CHANGAN Automobile.

Переоборудовать или демонтировать систему SRS, бить по контроллеру и датчикам подушки безопасности, самостоятельно вносить изменения в схему управления SRS - категорически запрещено. В противном случае это может привести к произвольному срабатыванию или неисправности преднатяжителя.

Запрещается: переоборудовать, снимать, стучать или вскрывать компоненты преднатяжителя, а также разрывать соединение или вмешиваться в систему. В противном случае это может привести к произвольному срабатыванию или неисправности преднатяжителя.

БЕЗОПАСНОСТЬ ДЕТЕЙ

Правила перевозки детей

Детей до 12 лет или ростом до 150 см рекомендуется перевозить на заднем сиденье с обязательным использованием детского удерживающего устройства. Если ребенок велик для детского удерживающего устройства, обязательно используйте ремень безопасности.

Не оставляйте детей одних в автомобиле без присмотра, поскольку они могут:

- Открыть дверь, подвергая опасности других людей или участников дорожного движения;
- Покинуть автомобиль, препятствуя движению автомобилей или причинить себе вред;
- Спровоцировать движение автомобиля, вызывая риск несчастных случаев и травм.

Закрытый автомобиль может нагреться и привести к серьезным травмам или даже смерти детей, если они не смогут покинуть автомобиль. Ребенок может получить и другие травмы из-за возможности проникновения в автомобиль посторонних.



⚠ ВНИМАНИЕ

Не оставляйте детей одних в автомобиле, даже на очень короткое время.

Во время движения автомобиля запрещается держать ребенка на коленях или на руках.

Запрещается:

- Совместное использование одного ремня безопасности вместе с ребенком.
- Одновременное использование одного ремня для двух и более пассажиров.

Периодически проверяйте положение ремня безопасности, так как при движении ребенка, ремень может сместиться с правильного положения.

Детское удерживающее устройство

Настоятельно рекомендуем использовать детское удерживающее устройство, отвечающее национальным стандартам безопасности.

Для выбора и приобретения соответствующего детского удерживающего устройства, необходимо учитывать рост, возраст и вес ребенка.

Установку и использование детского удерживающего устройства производите строго в соответствии с инструкциями производителя устройства.

Если детское удерживающее устройство установлено и/или используется неправильно, ребенку могут быть причинены серьезные травмы, возможно, не совместимые с жизнью.

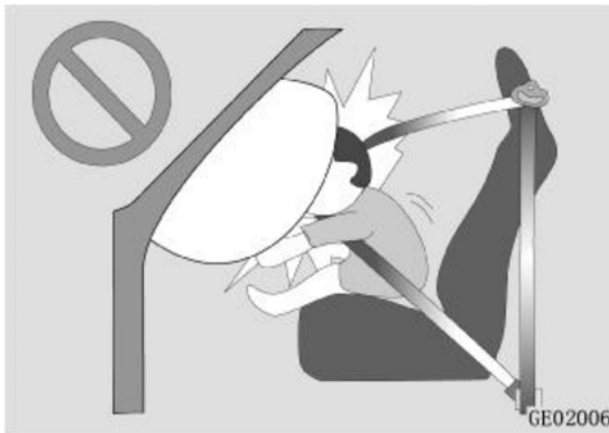

НИКОГДА не устанавливайте на сиденье переднего пассажира, оборудованное фронтальной подушкой безопасности в активированном состоянии детское удерживающее устройство, обращенное против хода движения. В случае раскрытия подушки безопасности переднего пассажира это может привести к серьезным травмам или смерти ребенка.

**⚠ ВНИМАНИЕ**

Детское удерживающее устройство можно устанавливать только по краям сидений второго ряда.

Перед установкой детского удерживающего устройства зафиксируйте спинку заднего сиденья.

Перед установкой удерживающего устройства с системой ISOFIX, проверьте фиксацию спинки сиденья второго ряда.

После установки детского удерживающего устройства покачайте его вперед и назад, влево и вправо, чтобы убедиться в надежности его крепления. Допустимый люфт не должен превышать 25 мм.

Перед каждым использованием убедитесь, что детское удерживающее устройство надежно закреплено.

Для устройств с креплением при помощи трехточечного ремня безопасности, убедитесь, что ремень безопасности проходит через устройство без перекручивания, а защелка ремня безопасности зафиксирована в пряжке ремня.

Запрещается подкладывать подушки или другие предметы под или за детское удерживающее устройство.

Если детское удерживающее устройство подвергается прямому воздействию солнечных лучей, то ремень безопасности и само устройство может нагреться, и привести к ожогу. Перед использованием проверьте температуру чехла и пряжки сиденья.

Если Вы не планируете использовать детское удерживающее устройство, зафиксируйте его в автомобиле с помощью систем крепления, или извлеките его.

Если система безопасности или система фиксации повреждены в результате аварии или неисправны, обратитесь в авторизованный сервисный центр CHANGAN Automobile для диагностики и/или ремонта/замены.

⚠ ВНИМАНИЕ

Используйте детское удерживающее устройство, соответствующее фигуре и весу ребенка.

Систему крепления ISOFIX используйте только для детских удерживающих устройств, оборудованных системой ISOFIX.

Не присоединяйте к системе крепления ISOFIX ремни безопасности, детское кресло, не оборудованное системой ISOFIX или любое другое устройство.

Расположение и способ крепления детского кресла необходимо учитывать согласно данным, указанным в табл. А.1 и А.2.

Система ISOFIX

ISOFIX - это стандартная система для крепления детского удерживающего устройства на сиденье второго ряда.

Точки крепления детской удерживающей системы, отвечающие спецификациям ISOFIX, установлены на спинке заднего сиденья. Обозначение «ISOFIX» поможет быстрее найти точки крепления детской удерживающей системы.

**Расположение фиксаторов ISOFIX****Верхние точки крепления ISOFIX**

Верхние точки крепления расположены на обратной стороне спинки заднего сиденья и обозначены логотипом «ISOFIX».

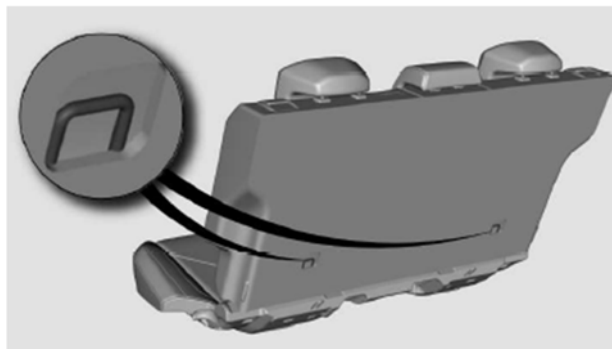
**Нижние точки крепления ISOFIX**

Нижние точки крепления расположены на стыке подушки и спинки сиденья второго ряда и зафиксированы на каркасе сиденья.

**⚠ ВНИМАНИЕ**

Не крепите более одного детского удерживающего устройства к одному фиксатору ISOFIX. Неправильно распределенная нагрузка может привести к перелому фиксаторов, и, как следствие, к серьезным травмам или даже смерти ребенка.

ПРЕДУПРЕЖДЕНИЕ

Для надежной фиксации детского удерживающего устройства на сиденье автомобиля может потребоваться поднять или снять подголовник.

Если детское удерживающее устройство фиксируется ремнем в верхней точке крепления, то ремень необходимо пропустить между двумя направляющими подголовника.

Перед установкой детского удерживающего устройства, убедитесь в свободном доступе к фиксаторам ISOFIX. Фиксаторы ISOFIX рассчитаны и выдерживают нагрузку правильно установленного детского удерживающего устройства. Запрещено крепить на фиксаторы ремни безопасности веревки и другие предметы или устройства.

Применимость детских удерживающих устройств в различных положениях

Таблица А.1 Применимость детского удерживающего устройства

Весовая категория	Положение сиденья (или другие положения)			
	Переднее пассажирское сиденье	Боковые места сиденья второго ряда	Боковые места сиденья второго ряда	Сиденья третьего ряда ※
Категория 0 (менее 10 кг)	X	U/L	X	X
Категория 0+ (менее 13 кг)	X	U/L	X	X
Категория I (от 9 до 18 кг)	X	U/L	X	X
Категория II (от 15 до 25 кг)	X	U/L	X	X
Категория III (от 22 до 36 кг)	X	U/L	X	X

Значение буквенных обозначений в таблице:

U: используется для детской удерживающей системы универсального класса, согласно весовой категории;

oUF: используется для детской удерживающей системы универсального класса, обращенного лицом вперед, согласно весовой категории;

L: используется для специальной детской удерживающей системе в списке. Подобные удерживающие устройства могут быть специальными, ограниченными или полууниверсальными;

V: используется для интегрированной детской удерживающей системы, согласно весовой категории;

X: сиденье не используется для детской удерживающей системе для массовой группы.

Таблица А.2 Установка детских удерживающих устройств с креплением ISOFIX

Весовая категория	Размерная категория (*)	Зажимное приспособление (крепление)	Расположение ISOFIX в автомобиле		
			Переднее пассажирское сиденье	Боковые места заднего сиденья	Центральное место заднего сиденья
Переносная кроватка	F	ISO/L1	X	IL	X
	G	ISO/L2	X	IL	X
		(1)	X	X	X
Категория 0 (менее 10 кг)	E	ISO/R1	X	IL	X
		(1)	X	X	X
Категория 0+ (менее 13 кг)	E	ISO/R1	X	IL	X
	D	ISO/R2	X	IL	X
	C	ISO/R3	X	IL	X
		(1)	X	X	X
Категория I (от 9 до 18 кг)	D	ISO/R2	X	IL	X
	C	ISO/R3	X	IL	X
	B	ISO/F2	X	X	X
	B1	ISO/F2X	X	X	X
	A	ISO/F3	X	X	X
		(1)	X	X	X
Категория II (от 15 до 25 кг)		(1)	X	X	X
Категория III (от 22 до 36 кг)		(1)	X	X	X

(1): для детской удерживающей системы, не маркированной (A~G) в соответствии с категорией размеров ISO/XX, автопроизводитель должен на основе соответствующей группы массы указать специальную детскую удерживающую систему ISOFIX, рекомендованную для каждого сиденья, согласно каждой весовой категории.

Значение буквенных обозначений в таблице:

IUF – применяется к общей обращенной вперед детской удерживающей системе ISOFIX данного размерного класса.

IL – относится к специальной детской удерживающей системе ISOFIX для защиты детей из списка. Такие удерживающие системы могут быть специальными, ограниченными или полууниверсальными системами ISOFIX данного размерного класса.

X – положение ISOFIX не применяется к оборудованию/ детской удерживающей системе ISOFIX в данном весовом классе и/или категории размеров.

(*) – размерный класс ISOFIX определяется прописными буквами от «А» до «G», которые указаны на детских сиденьях ISOFIX.

Блокировка задних боковых дверей от детей

Замок безопасности для детей на задних боковых дверях может независимо запирает задние боковые двери.

При активации замка задние боковые двери невозможно открыть изнутри. Их можно открыть только снаружи.



Активация: переключите замок безопасности детей на торце задней боковой двери в положение блокировки . После активации убедитесь в корректной работе замка.

Деактивация: переключите замок безопасности ребенка на торце задней боковой двери в положение разблокировки .

ВНИМАНИЕ

Всегда активируйте замок безопасности, если ребенок находится в автомобиле. В противном случае ребенок может открыть дверь, причинив вред себе и/или другим людям/ участникам дорожного движения.

ПОДУШКИ БЕЗОПАСНОСТИ AIRBAG

Подушка безопасности - элемент дополнительной удерживающей системы (SRS).

Система SRS является дополнением к ремням безопасности и не заменяет их полностью. Всегда надевайте и пристегивайте ремень безопасности во время движения автомобиля. Перед началом движения правильно отрегулируйте положение сиденья (см. раздел «Сиденье»).

При раскрытии в случае серьезного столкновения подушка безопасности образует буфер между пассажиром и внутренней обшивкой салона автомобиля, для снижения травматизма водителя и пассажиров.

ВНИМАНИЕ

Месторасположение подушек безопасности обозначено значком AIRBAG. Не загромождайте подушки и не размещайте какие-либо предметы в этой области.

Между пассажиром и подушкой безопасности запрещается располагать людей, животных, или посторонние предметы.

Не курите во время движения, во избежание риска ожога или воспламенения в случае срабатывания подушки безопасности.

Детей до 12 лет перевозите на сиденьях второго ряда в специальных детских удерживающих устройствах.

ВНИМАНИЕ

Подушки безопасности сконфигурированы специально для данной модели автомобиля. Не допускается замена на другие версии или модели, иначе это приведет к неисправности системы безопасности и причинению травм.

После срабатывания подушек безопасности или через 10 лет эксплуатации автомобиля, необходимо заменить всю систему подушек безопасности, чтобы

обеспечить ее исправную работу. Обратитесь в авторизованный сервисный центр CHANGAN Automobile.

Запрещается снимать, разбирать, менять, ремонтировать или повреждать (бить, резать или поджигать) элементы системы SRS, подушки безопасности и соответствующие компоненты, поскольку это может привести к отказу системы или неисправности SRS, а необходимая безопасность водителя и пассажиров не будет достигнута. В случае аварии — это может привести к неисправности или случайному раскрытию, причиняя серьезные потери или травмы!

При обнаружении любой неисправности удерживающей системы SRS, обратитесь в авторизованный сервисный центр CHANGAN Automobile для диагностики и/или ремонта.

Во избежание получения травмы, не проверяйте и не ремонтируйте подушку безопасности самостоятельно!

Описание работы системы SRS

Система SRS активна только при включенном электропитании автомобиля (положение «ON»). Подушка безопасности раскрывается при необходимости. Контрольная лампа системы SRS должна быть исправна (см. раздел «Комбинация приборов» - «Сигнальные лампы и индикаторы»).

Степень повреждения кузова автомобиля не влияет на раскрытие подушек безопасности. Факт столкновения автомобиля не является предварительным условием для их срабатывания. Подушки безопасности не должны раскрываться при любом столкновении. Они раскрываются при совокупности ряда факторов, которые включают, но не ограничиваются: скоростью движения автомобиля в момент столкновения, углом столкновения и скоростью замедления во время столкновения.

При столкновении автомобиля с подвижными или деформируемыми объектами (такими, как защитное ограждение или дерево), которые поглощают силу удара, скорость раскрытия

подушки безопасности выше, чем при столкновении с твердыми и недеформируемыми объектами.

Если столкновение произошло в момент экстренного торможения, то сила удара в момент столкновения может быть меньше необходимой для срабатывания подушки безопасности, поэтому подушка безопасности может не раскрыться.

В случае неоднократного столкновения автомобиля, подушки безопасности раскроются только один раз, при соблюдении условий срабатывания. При неоднократном столкновении с незначительной силой удара, подушки безопасности могут не раскрыться (①), однако, при последующем серьезном столкновении они могут сработать, при достижении необходимой для развертывания силы удара (②).

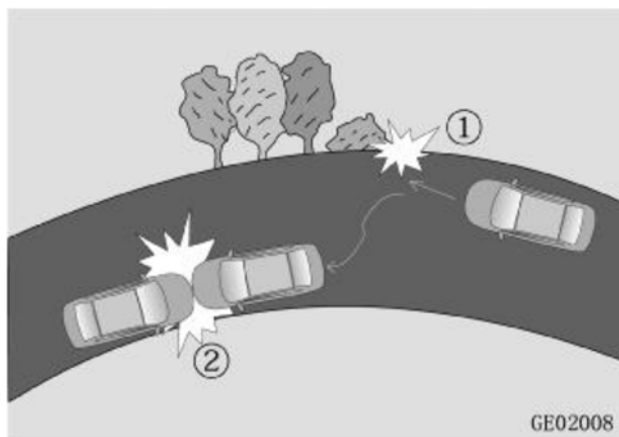

⚠ ВНИМАНИЕ

Убедитесь, что система SRS исправна. Если лампа индикатора системы неисправна, обратитесь в авторизованный сервисный центр CHANGAN Automobile для диагностики и/или ремонта. В противном случае, при столкновении, подушка безопасности может не сработать, что может привести к серьезным повреждениям и/или травмам.

В случае, если автомобиль преодолевал водяную преграду и/или салон автомобиля пропитан водой,

во избежание некорректной работы контролера подушек безопасности, немедленно обратитесь в авторизованный сервисный центр CHANGAN Automobile для его диагностики и/или ремонта. В противном случае это может привести к аварии и/или травмам из-за случайного срабатывания или нарушения алгоритма раскрытия подушек безопасности.

Принцип работы системы SRS

Цель любой системы безопасности автомобиля — замедлить движение пассажиров в случае столкновения, причинив им при этом минимальные травмы.

1. При столкновении автомобиля датчик системы SRS определяет силу удара. Если она превышает установленное значение, на контроллер подушки безопасности передается сигнал, отвечающий за раскрытие подушек;
2. После получения сигнала от контроллера, подушка безопасности надувается и раскрывается, формируя защитное пространство между телом человека и элементами отделки салона;

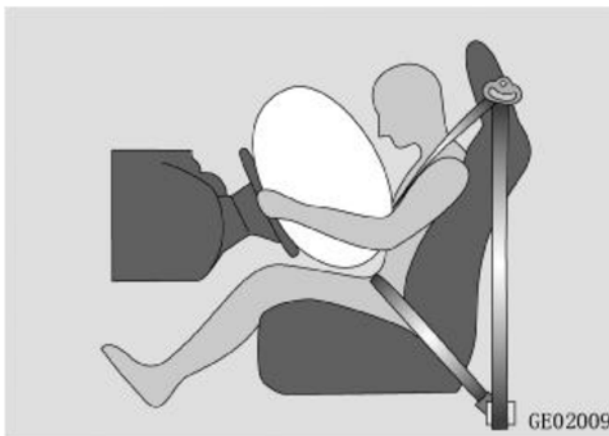

3. Ремни безопасности, совместно с подушками безопасности, поглощают силу удара, защищают голову и верхнюю часть туловища от возможных повреждений и/или травм.

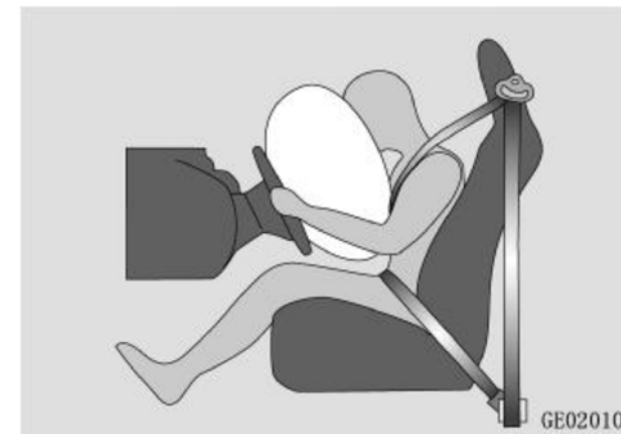

4. После раскрытия подушки безопасности быстро сдуваются, чтобы снизить воздействие на человека.

⚠ ВНИМАНИЕ

Раскрытие подушек безопасности сопровождается громким хлопком и дымом – обычный процесс при активации пиропатрона (газогенератора).

Выделяемый при раскрытии дым и порошок - нетоксичен, но он может вызывать затруднение дыхания и/или раздражение кожи. Незамедлительно откройте окна, чтобы проветрить салон. Тщательно промойте глаза, все порезы и/или ссадины.

После раскрытия подушек безопасности, некоторые компоненты системы SRS могут быть очень горячими. Не прикасайтесь к ним, пока они не остынут. Если Вы случайно прикоснулись, то немедленно промойте большим количеством воды для предотвращения заражения или аллергии.

Раскрытие подушки безопасности происходит мгновенно, с большой силой, что может привести к травмам, включая царапины, ушибы и переломы костей.

Подушка безопасности – это элемент одноразового использования. Если подушка раскрылась, ее необходимо заменить новой.

Индикатор неисправности системы SRS

Индикатор неисправности системы SRS красного цвета.



При включении зажигания (положение ON), индикатор системы SRS и подушек безопасности включится примерно на 3-6 секунды, а потом погаснет. При корректной работе системы индикатор выключен.

Компоненты подушек безопасности

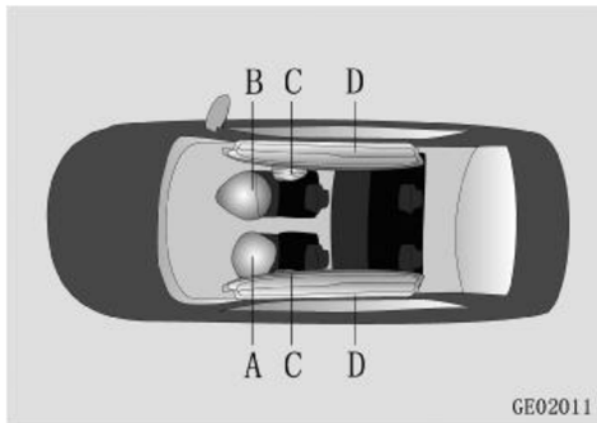

- A: Подушка безопасности водителя;
- B: Подушка безопасности переднего пассажира;
- C: Боковые подушки безопасности ✖;
- D: Шторки безопасности ✖.

Передние подушки безопасности

Информация о передней подушке безопасности размещена на солнцезащитном козырьке переднего пассажира. Внимательно ознакомьтесь с ней.

Подушка безопасности водителя

Подушка безопасности водителя установлена в рулевом колесе, под накладкой с надписью «AIRBAG». Она раскрывается в случае лобового столкновения, при соблюдении всех условий для срабатывания.



Подушка безопасности переднего пассажира

Подушка безопасности переднего пассажира установлена в передней панели автомобиля с правой стороны над перчаточным ящиком с надписью «AIRBAG». Она раскрывается в случае лобового столкновения, при соблюдении всех условий для срабатывания.

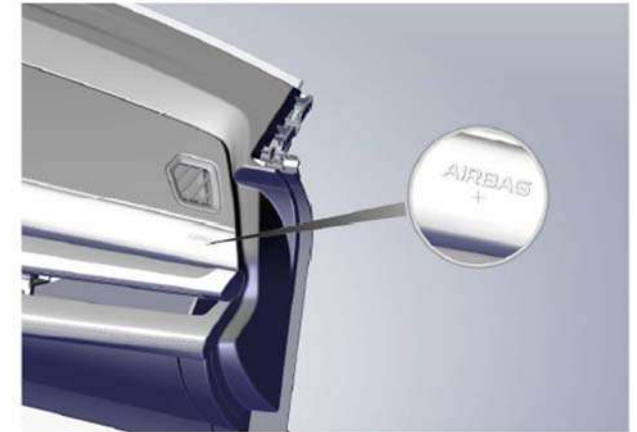

⚠ ВНИМАНИЕ

Запрещается устанавливать на переднее сиденье детское удерживающее устройство, обращенное против хода движения, а также перевозить ребенка младше 12 лет и/или ростом менее 150 см. Раскрытие подушки безопасности может привести к травмам ребенка.

Во время движения автомобиля сохраняйте правильную посадку. Не кладите ноги на приборную панель.

Не используйте декоративную накладку подушки безопасности переднего пассажира в качестве системы хранения.

Не располагайте вещи на приборной панели и ветровом стекле со стороны переднего пассажира.

Не устанавливайте кронштейны или фиксаторы (в т.ч. при помощи липкой ленты), например, для навигационного оборудования или сотового телефона, а также другое оборудование со стороны переднего пассажира в зоне раскрытия подушки безопасности.

Условия разворачивания передней подушки безопасности

Приведенные ниже условия являются стандартными лабораторными условиями при испытании на столкновение, при которых передняя подушка безопасности может разворачиваться. Однако, срабатывание подушки безопасности при фактическом столкновении зависит от того, соответствует ли замедление, создаваемое при столкновении, условию разворачивания.

1. При фронтальном столкновении с неподвижной и недеформируемой бетонной стеной со скоростью более 30 км/ч:

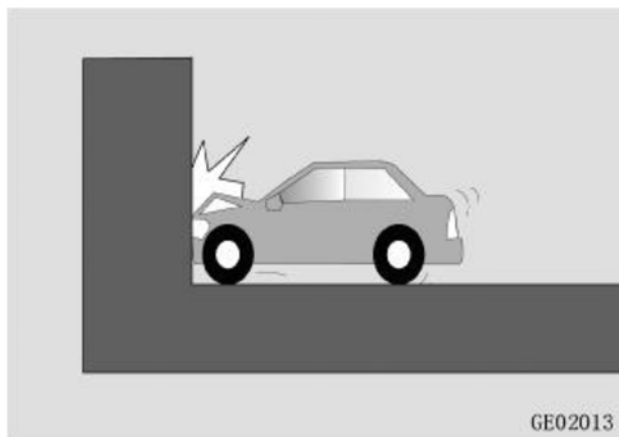

2. При фронтальном столкновении автомобиля с неподвижным и недеформируемым бетонным столбом (колонной) на скорости более 35 км/ч.:

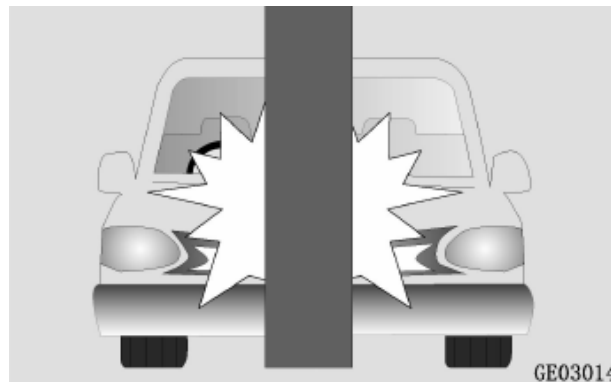

3. При фронтальном столкновении автомобиля с неподвижной недеформируемой бетонной стеной, расположенной под углом не более 30 градусов в направлении, перпендикулярном направлению движения автомобиля, при скорости движения в точке столкновения более 35 км/ч.:

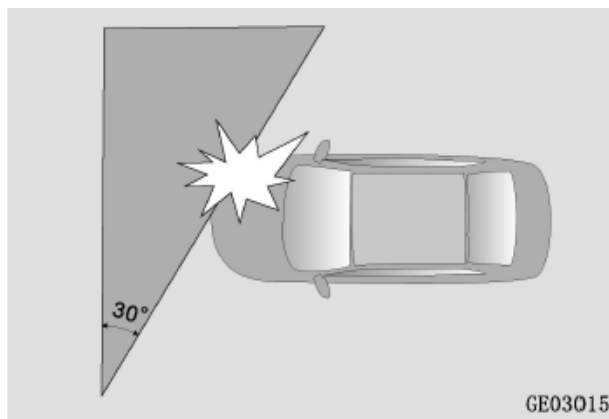

Передняя подушка безопасности может сработать и в других аварийных ситуациях, если автомобиль будет испытывать воздействия, аналогичные тем, которым он подвергается при сильном фронтальном или боковом столкновении, а также при следующих условиях эксплуатации:

1. При столкновении автомобиля со ступенями, бордюром, кромкой тротуара или другими подобными возвышающимися препятствиями;

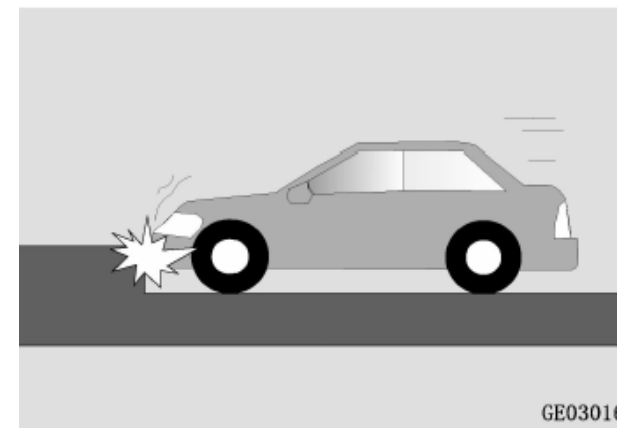

2. При ударе передней части автомобиля о поверхность в момент съезда/соскока автомобиля вниз при движении по склону, с высокого бордюра или ступеней;

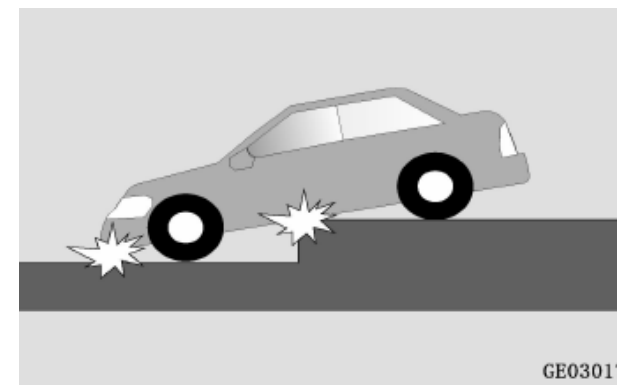

3. При попадании в глубокую яму или выбоину, или при повреждении основной части шасси;

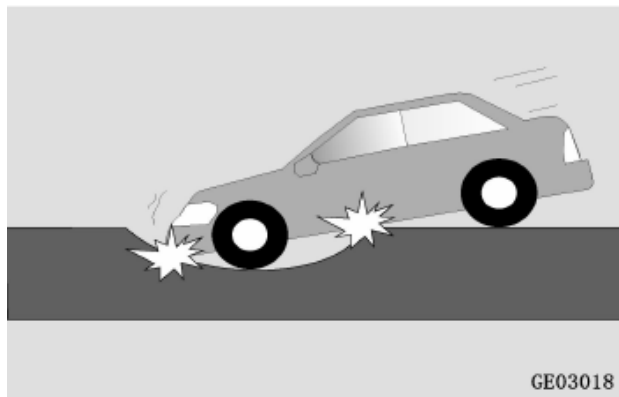

Вероятность срабатывания передней подушки безопасности зависит от того, было ли достигнуто определенное отрицательное ускорение автомобиля в момент столкновения условию раскрытия. Однако, передняя подушка безопасности может не раскрыться при следующих условиях, даже при относительно высокой скорости удара:

1. При фронтальном столкновении, автомобилей или столкновении под определенным углом (с перекрытием);

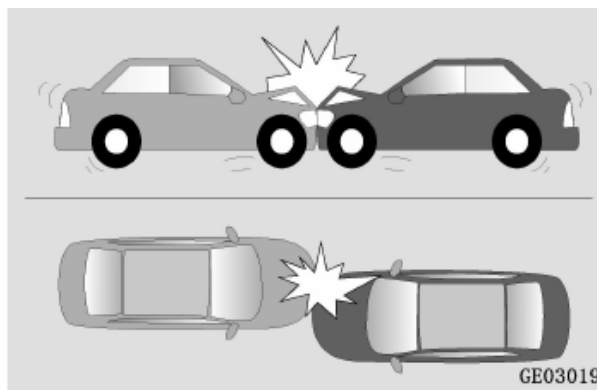

Воздействие, оказываемое на автомобиль по ходу движения, будет снижено, так как оба транспортных средства имеют большие энергопоглощающие зоны деформации.

2. При столкновении автомобиля с боковой или задней частью грузовика;



① Защитное устройство грузовика – деформируемое, с низкой прочностью.

② Если точка столкновения приходится в область капота автомобиля или выше, то отрицательное ускорение или сила удара автомобиля при этом могут быть существенно ниже необходимого, и не будут соответствовать условиям раскрытия подушки безопасности.

3. При столкновении автомобиля с деревом или небольшим деформируемым столбом;

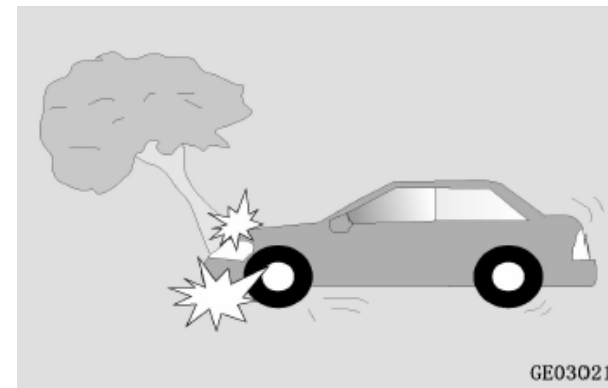

Передняя подушка безопасности может не раскрыться в связи с тем, что пострадавшие при столкновении объекты могут сломаться или упасть.

4. При столкновении автомобиля с бетонной стеной или ограждением скоростной автомагистрали;

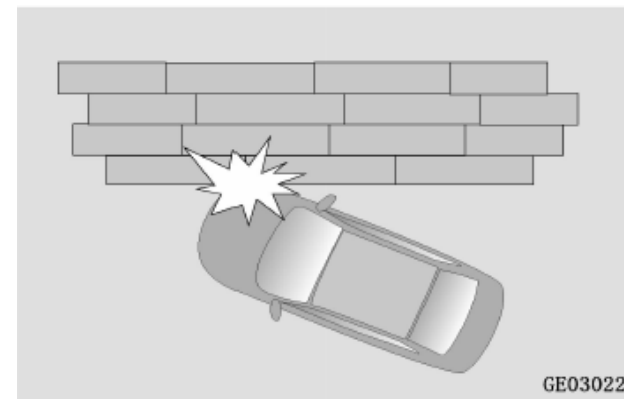

5. Если в Ваш автомобиль сзади въехал другой автомобиль, при этом передняя и боковые части Вашего автомобиля не подверглись механическому воздействию (удару);

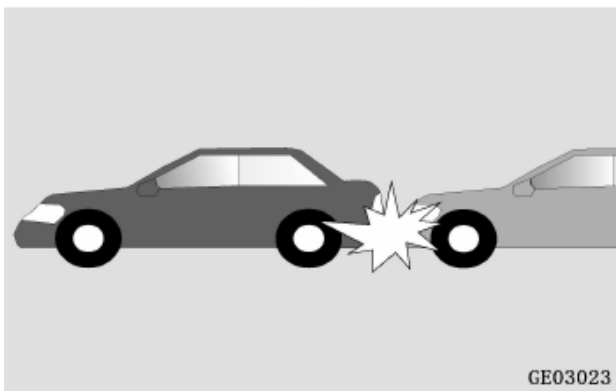

6. При столкновении автомобиля с задней частью другого автомобиля попутного направления, если передняя часть и боковые стороны автомобиля не подвергались механическому воздействию (удару);

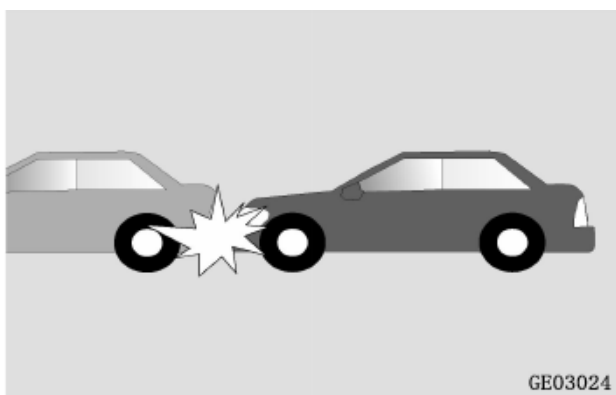

7. При опрокидывании или переворачивании автомобиля;

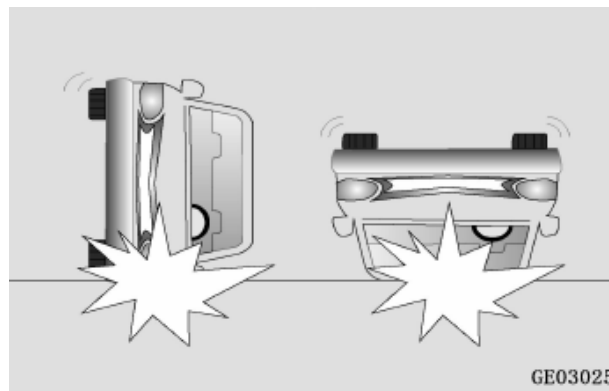

8. При боковом столкновении, если удар приходится на моторный отсек или заднюю дверь/дверь багажного отделения;

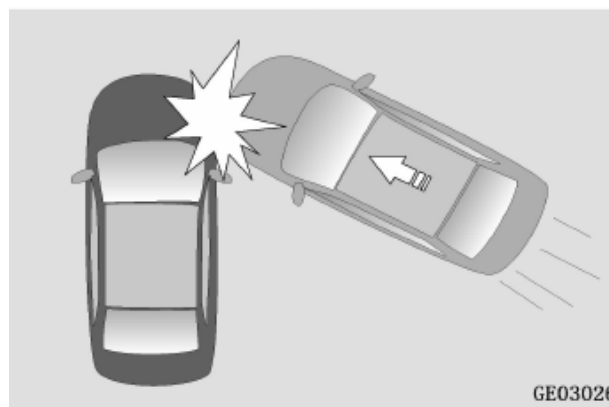

9. При столкновении автомобиля с гибкими и деформируемыми объектами, такими как забор или ограждение.

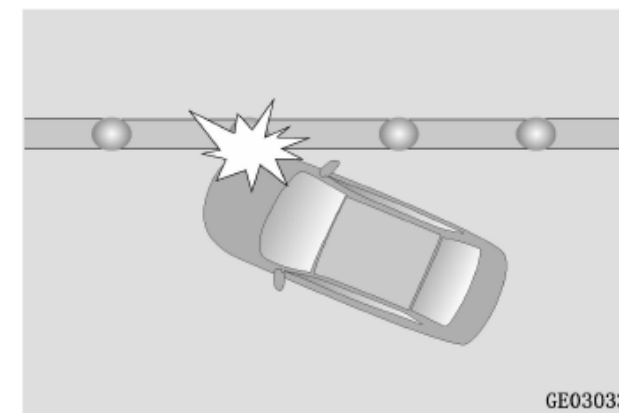

Боковая подушка безопасности ✖

В проеме передних дверей расположена предупреждающая информация о боковых подушках безопасности. Внимательно ознакомьтесь с информацией на ней.

Боковая подушка безопасности интегрирована в спинку сиденья, и обозначена надписью «AIRBAG». Боковая подушка безопасности раскрывается в случае бокового столкновения, при соблюдении условий срабатывания, образуя буфер между пассажиром и элементами отделки салона, обеспечивая боковую защиту грудного отдела туловища.

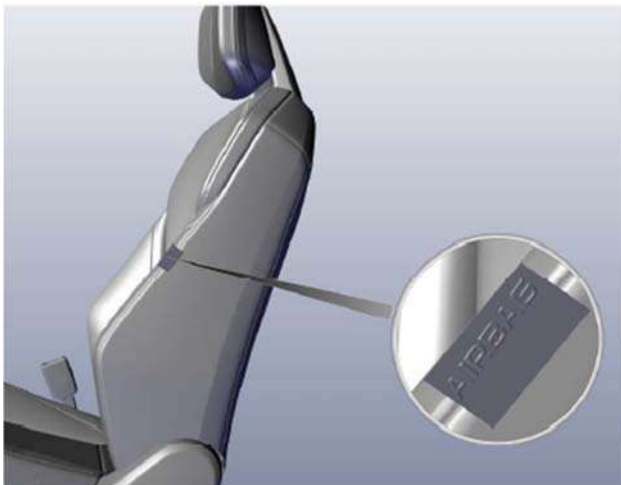

Боковые шторки безопасности ✖

Защитные надувные боковые шторки безопасности расположены под обшивкой на стойках салона, и над дверными проемами передних и задних дверей в обшивке крыши. На стойке «В» есть обозначение с надписью «AIRBAG». Боковые шторки безопасности раскрываются в случае бокового столкновения при соблюдении всех условий срабатывания, образуя защитный буфер между пассажирами и внутренними элементами салона автомобиля защищая головы пассажиров.



ВНИМАНИЕ

Не устанавливайте дополнительные чехлы или мягкие подушки на сиденья, оборудованные подушкой безопасности. Использование таких чехлов может снизить эффективность системы и даже полностью нейтрализовать ее.

Не меняйте самостоятельно обшивку сидений. Это может привести к неправильному срабатыванию подушки безопасности, или к получению случайных травм во время срабатывания!

Не вешайте одежду на спинку сиденья.

ВНИМАНИЕ

Не прислоняйте голову или туловище к местам расположения шторок безопасности. Область раскрытия шторок – проемы боковых окон автомобиля.

Не размещайте никакие предметы между спинкой сиденья и боковыми дверями.

Условия раскрытия боковых подушек безопасности

Приведенные ниже условия являются стандартными лабораторными условиями при испытании на столкновение, при которых боковая подушка безопасности может раскрыться. Однако, срабатывание подушки безопасности при фактическом столкновении зависит от того, соответствует ли замедление, создаваемое при столкновении, условию раскрытия.

1. При столкновении автомобиля с другим транспортным средством перпендикулярно направлению движения весом более 980 кг, при скорости движения на момент столкновения более 25 км/ч.;

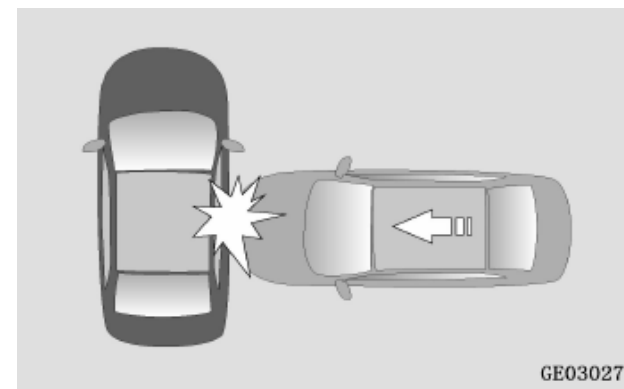

GE03027

2. При столкновении, вследствие бокового скольжения, с неподвижной и недеформируемой бетонной колонной диаметром более 254 мм и скоростью в момент столкновения более 35 км / ч;

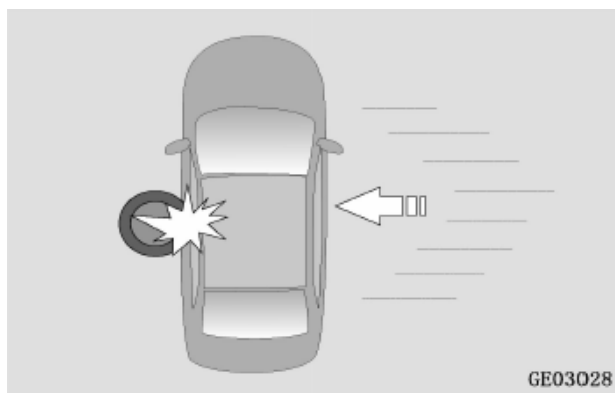

Вероятность срабатывания подушки безопасности во время реальной аварии зависит от того, было ли достигнуто определенное отрицательное ускорение. Однако, боковая подушка безопасности может раскрыться при следующих условиях эксплуатации:

1. При столкновении автомобиля со ступенями, бордюрами или другими подобными выступающими препятствиями;

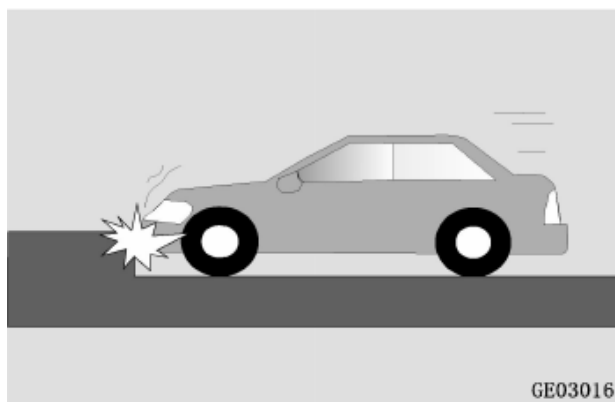

2. При ударе передней частью о поверхность в момент съезда автомобиля вниз по склону;

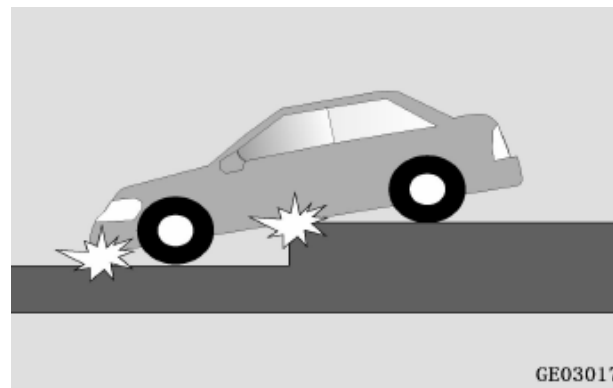

3. При попадании в глубокую яму или выбоину, и/или при повреждении основной части шасси;

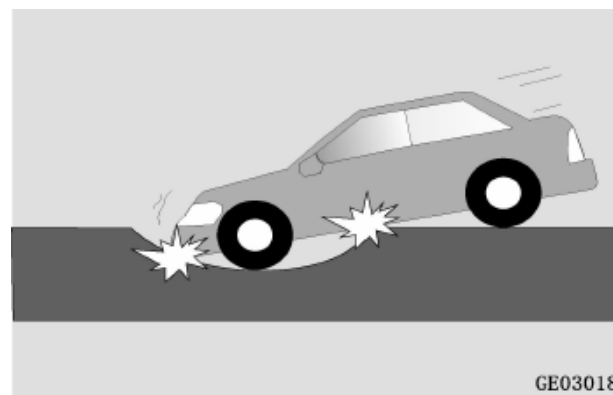

4. При движении по ступеням или столкновении с ними.

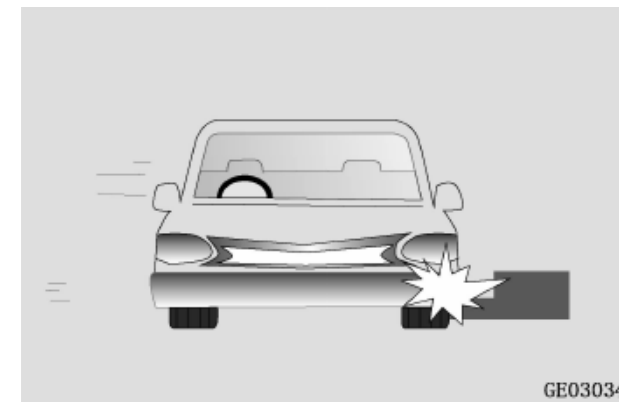

Вероятность срабатывания боковой подушки безопасности зависит от того, было ли достигнуто определенное отрицательное ускорение автомобиля в момент столкновения условию раскрытия. Однако, боковая подушка безопасности может не раскрыться даже при относительно высокой скорости удара при следующих условиях:

1. При боковом ударе, перпендикулярном направлению движения автомобиля, другим транспортным средством в переднюю (перед лобовым стеклом) или заднюю часть автомобиля;

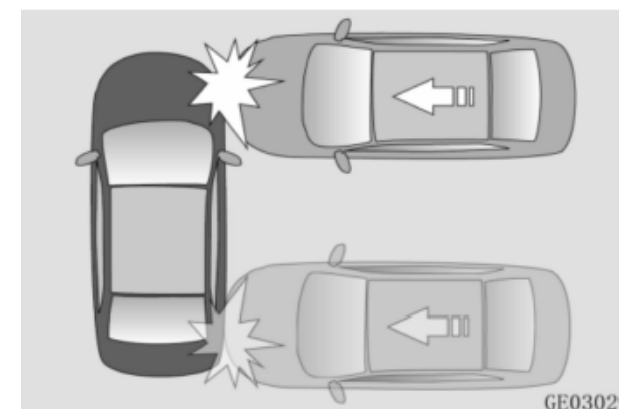

2. При столкновении автомобиля с другим транспортным средством сбоку, под определенным углом и на небольшой скорости;

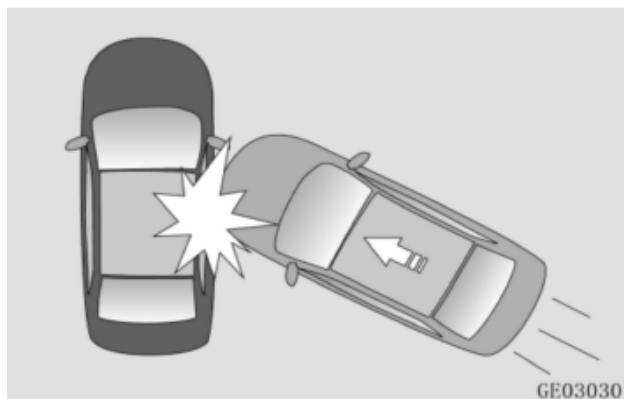

3. При опрокидывании или переворачивании автомобиля;

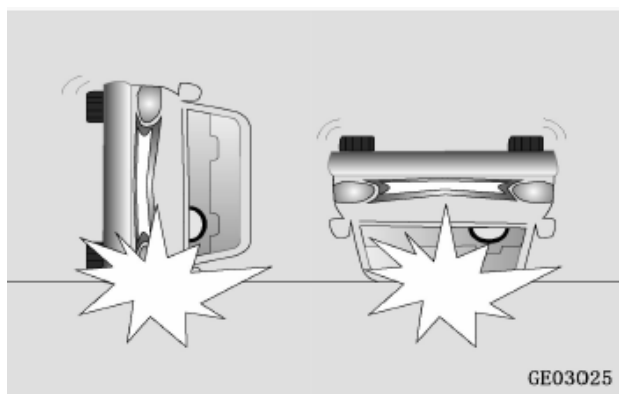

4. При боковом столкновении автомобиля с объектом небольшой массы (велосипед, мотоцикл). Энергия удара при таком столкновении невелика. В этом случае удар приходится на ограниченную поверхность, а его полная сила не воспринимается датчиками;

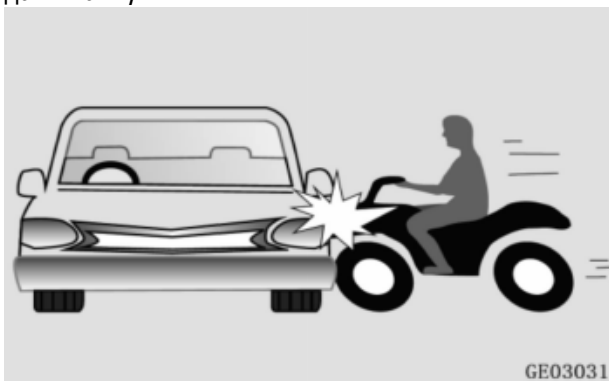

5. При боковом ударе о колонны малого поперечного сечения.



III. ФУНКЦИИ АВТОМОБИЛЯ

КЛЮЧ С ФУНКЦИЕЙ ДИСТАНЦИОННОГО УПРАВЛЕНИЯ

Функции беспроводного дистанционного управления

С помощью беспроводного дистанционного пульта управления можно разблокировать или заблокировать все двери, включая заднюю, на расстоянии до 30 метров от автомобиля. Управление окнами дверей так же доступно на данном расстоянии.

ПРИМЕЧАНИЕ

Не деформируйте и не роняйте ключ. Не используйте его для воздействия на другие объекты. Не оставляйте ключ под воздействием высокой температуры в течение длительного времени (например, на приборной панели или капоте двигателя под прямыми лучами солнца). Не допускайте контакта ключа с водой или любыми другими жидкостями. В противном случае работа системы может быть нарушена. Не держите ключ вместе с другими электромагнитными приборами (сотовые телефоны, компьютеры, планшеты, навигаторы и т.д.).

Пульт дистанционного управления может не работать в следующих ситуациях:

- Электропитание автомобиля не в положении «OFF» (Выкл.);
- Превышено расстояние для работы пульта дистанционного управления;
- Низкий уровень заряда элемента питания в пульте дистанционного управления;
- Сигналы блокируются другими транспортными средствами или объектами;

- Слишком низкая или слишком высокая температура окружающего воздуха;
- Пульт дистанционного управления находится рядом с источником радиосигнала (например, радиостанция, военная техника, аэропорт или радиовышка и т. д.).

Если пульт дистанционного управления не работает, воспользуйтесь механическим ключом для открывания и закрывания дверей. Для автомобилей, оборудованных системой бесключевого доступа (PEPS), запустите двигатель в соответствии с рекомендациями, описанными в разделе в разделе «Аварийный запуск двигателя». По всем вопросам, связанным с работой системы дистанционного управления, обращайтесь в авторизованные сервисные центры CHANGAN Automobile.

ПРИМЕЧАНИЕ

Не изменяйте мощность передатчика (в том числе программными настройками или с использованием усилителей мощности), не используйте внешние антенны или излучатели.

Не создавайте посторонние помехи пультом дистанционного управления на работу различных устройств беспроводной связи. В случае возникновения помех, немедленно прекратите использование пульта дистанционного управления и примите меры по устранению таких помех перед его повторным использованием.

Не нажимайте кнопки на ключе после покидания автомобиля вне зоны действия пульта. При нажатии кнопок более 2000 раз (в сумме), ключ деактивируется и больше не будет управлять системами автомобиля. В этом случае обратитесь в авторизованный сервисный центр CHANGAN Automobile для перекодирования ключа.

Ключи

SMART ключ

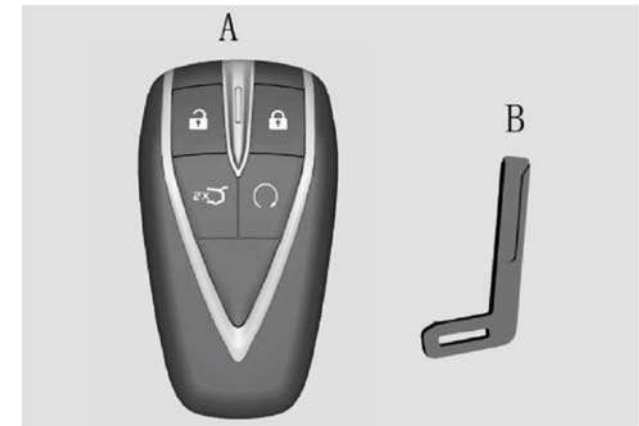

A: SMART ключ;

B: Механический ключ.

Механический ключ расположен в SMART ключе. Для извлечения ознакомьтесь с разделом «Замена элемента питания SMART ключа».

Индивидуальный номер ключа

Индивидуальный номер ключа расположен на табличке со штрих – кодом, поставляемой с комплектом ключей. Сохраните его.

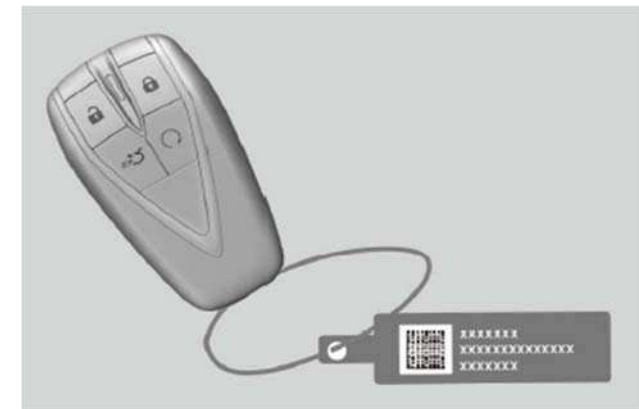

ПРИМЕЧАНИЕ

Если Вы потеряли ключи, обратитесь в авторизованный сервисный центр CHANGAN Automobile, с номером ключа для заказа.

Кнопки ключа**Разблокировка**

Нажмите кнопку «Разблокировка»  для разблокировки всех дверей автомобиля. Указатели поворота мигнут один раз.

Блокировка

Нажмите кнопку «Блокировка»  для блокировки всех дверей автомобиля. Указатели поворота мигнут два раза.

Если какая-либо из дверей автомобиля (в т. ч. задняя) или капот не закрыты, или питание автомобиля не выключено (положение «OFF»), двери не будут заперты с помощью кнопки блокировки.

Открытие двери багажного отделения с помощью ключа с дистанционным управлением

Для открывания двери багажного отделения при выключенном питании автомобиля (положение «OFF»), дважды нажмите на ключе кнопку открывания двери багажного отделения .

ВНИМАНИЕ

Перед нажатием кнопки на ключе дистанционного управления убедитесь, что возле двери багажного отделения нет людей и/или препятствий.

Переключение режимов разблокировки дверей

Нажмите одновременно и удерживайте кнопки блокировки и разблокировки более 4 секунд. Прозвучит одиночный сигнал, информирующий о смене режима блокировки. В этот момент нажмите кнопку разблокировки. Разблокируется только водительская дверь. При повторном нажатии будут разблокированы все остальные двери.

При повторном одновременном нажатии и удержании кнопок блокировки и разблокировки более 4 секунд, система переключится обратно в режим разблокировки сразу четырех дверей.

Определение местоположения автомобиля

Для активации функции определения местоположения автомобиля при всех запертых дверях автомобиля (включая дверь багажного отделения) дважды нажмите кнопку блокировки в течение 2 секунд. Звуковой сигнал прозвучит два раза, и лампы сигналов поворота будут мигать около 10 секунд, обозначая местоположение автомобиля. При нажатии кнопки разблокировки в момент мигания ламп, двери автомобиля мгновенно разблокируются.

Дистанционное управление окнами

При выключенном электропитании автомобиля (положение «OFF») и закрытых дверях:

1. Нажмите и удерживайте кнопку блокировки, и все окна начнут закрываться. Отпустите кнопку, и окна перестанут закрываться.
2. Нажмите и удерживайте кнопку разблокировки, и все окна начнут открываться. Отпустите кнопку, и окна перестанут открываться.

Если автомобиль оборудован стеклоподъемниками с функцией защиты от защемления, нажмите и удерживайте кнопку блокировки более 2 секунд (когда окно начнет закрываться - отпустите кнопку). Оконное стекло автоматически поднимется до закрытого состояния; нажмите и удерживайте кнопку разблокировки более 2 секунд, и стекло автоматически опустится до полностью открытого состояния.

Функция дистанционного запуска двигателя

Когда автомобиль заблокирован, все двери, включая дверь багажного отделения заперты, уровень топлива выше минимальной отметки (лампочка уровня топлива не горит) и активирована противоугонная система (мигает противоугонный индикатор), для запуска двигателя нажмите и удерживайте в течение ≥ 2 секунд кнопку запуска  на пульте дистанционного управления.

При необходимости выключения двигателя с пульта дистанционного управления, нажмите и удерживайте кнопку запуска  около 2 секунд.

Дистанционное управление люком ✖

Если при выключенном электропитании (положение «OFF») и извлеченном из автомобиля ключе зажигания (SMART ключ не в автомобиле), при всех закрытых дверях автомобиля люк не закрыт, нажмите и удерживайте более 2-х секунд кнопку блокировки, и люк автоматически закроется.

Дистанционное управление окнами/ люком

Для моделей, оборудованных автоматическим стеклоподъемником и люком/ шторкой люка, при выключенном электропитании автомобиля (положение «OFF») и закрытых дверях:

1. Нажмите и удерживайте кнопку блокировки. Все окна с функцией защиты от заземления и люк/ шторка люка начнут закрываться. Отпустите кнопку блокировки и закрывание окон, не оборудованных функцией защиты от заземления, немедленно прекратится; окна с функцией защиты от заземления продолжат автоматическое закрывание;

2. Нажмите и удерживайте кнопку разблокировки. Все окна с функцией защиты от заземления и люк/ шторка люка начнут открываться. Отпустите кнопку разблокировки и открывание окон, не оборудованных функцией защиты от заземления, прекратится; окна и люк/шторка люка с функцией защиты от заземления продолжают автоматическое открывание.

Замена элемента питания SMART ключа

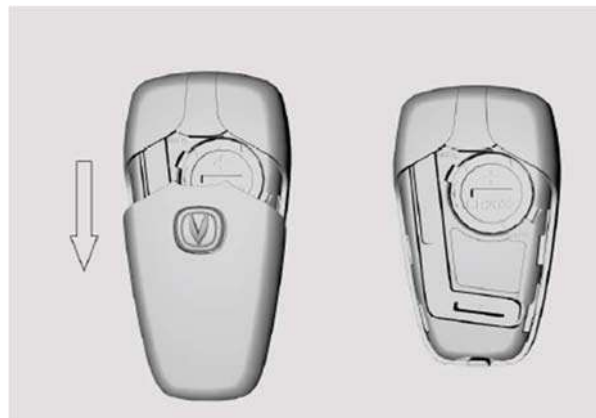

1. Нажмите на заднюю крышку и сдвиньте ее по направлению стрелки, как показано на рисунке.
2. При помощи отвертки или тонкого инструмента откройте крышку элемента питания и извлеките элемент питания.
3. Установите новый элемент питания и соберите корпус ключа в обратной последовательности.

ПРЕДУПРЕЖДЕНИЕ

Избегайте прикосновений к плате и внутренним элементам ключа с пультом дистанционного управления, иначе статическое электричество может повредить печатную плату.

При замене элемента питания соблюдайте полярность в соответствии с отметками (положительный и отрицательный полюсы). В противном случае печатная плата может быть повреждена. Положительный полюс батареи должен соответствовать положительному "+" на крепежной пластине элемента питания.

Новый элемент питания должен иметь те же технические характеристики, что и оригинальная батарея пульта дистанционного управления (3В, CR2032).

При неправильной эксплуатации или во время замены аккумулятора легко повредить печатную плату. Для замены обратитесь в авторизованный сервисный центр CHANGAN Automobile.

СИСТЕМА БЕСКЛЮЧЕВОГО ДОСТУПА (PEPS) ✖

Система PEPS обладает следующими функциями:

- Функция беспроводного дистанционного управления;
- Функция «бесключевого доступа»;
- Функция «Push-to-start» (Бесключевого запуска двигателя с кнопки);
- Функция блокировки рулевого управления ✖.

Условия, влияющие на работу системы бесключевого доступа PEPS

Система PEPS может не работать при описанных ниже ситуациях. В данных случаях для блокировки/разблокировки используйте механический ключ.

- SMART-ключ не обнаружен в области активации;
- Автомобиль расположен вблизи объектов, излучающих сильные электромагнитные волны (телевизионные башни, электростанции, бензоколонки, радиостанции, широкоэкранные дисплеи, аэропорты или другие объекты);
- Наличие рядом с автомобилем электронного оборудования, излучающего радиоволны (вышки сотовых операторов/ телефоны, персональный компьютер, адаптер питания), излучающие радиоволны;
- SMART-ключ соприкасается и/или укрыт металлическим предметом (фольга или пленка с содержанием металлов);
- Поблизости большое количество SMART-ключей, работающих одновременно;
- Низкий уровень заряда элемента питания в SMART-ключе.

ПРИМЕЧАНИЕ

Пользователи, использующие любые электронные медицинские устройства (например, кардиостимуляторы) должны проконсультироваться с производителем устройства для получения достоверной информации о воздействии электромагнитного излучения, которое может воздействовать на подобные медицинские устройства. Радиоволны могут оказывать непредсказуемое воздействие на использование таких медицинских устройств.

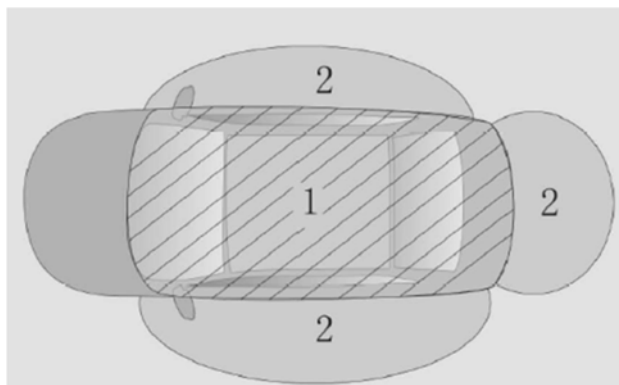
Область активации

1. Область активации функции запуска/остановки двигателя (ENGINE START STOP) – в салоне автомобиля (активна в пределах салона автомобиля). Функция ENGINE START STOP может не сработать, если SMART-ключ находится на приборной панели, полу или в бардачке.
2. Область активации системы бесключевого доступа PEPS – в пределах 1 м от кнопки PEPS, расположенной на ручке двери водителя или двери багажного отделения; Функция PEPS может не сработать, если SMART-ключ находится слишком близко к ручке двери, окну или центру заднего бампера.

Система бесключевого доступа

Функция бесключевого доступа может быть активирована только в случае, если SMART-ключ находится в области действия системы.

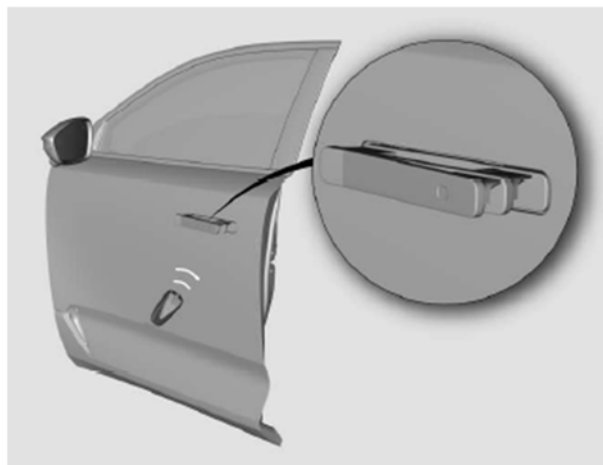
**Разблокировка с помощью PEPS**

При закрытом и запертом положении всех дверей, прикоснитесь к наружной ручке передней двери. Все двери разблокируются одновременно, а указатели поворота мигнут один раз.

Блокировка с помощью PEPS

При закрытых разблокированных дверях автомобиля прикоснитесь к наружной ручке двери водителя. Все двери одновременно заблокируются, а указатели поворота мигнут два раза.

Двери автомобиля не могут быть заблокированы с помощью кнопки бесключевого доступа (PEPS) при описанных ниже ситуациях:

- Любая из дверей, включая дверь багажного отделения - не закрыты;
- Питание автомобиля не выключено (не в положении «OFF»);
- SMART-ключ находится в автомобиле;
- SMART-ключ расположен на расстоянии менее 5 см от ручки двери, или непосредственно на самой двери.

Другие условия, влияющие на работу системы PEPS, при которых двери автомобиля не могут быть

заблокированы, см. в разделе «III. Функции автомобиля – Система бесключевого доступа (PEPS) – Условия, влияющие на работу системы бесключевого доступа (PEPS)».

Открытие двери багажного отделения

При запертой двери багажного отделения, если SMART-ключ находится в области активации задней двери, для ее открывания нажмите кнопку PEPS в нижней части торца логотипа задней двери для открывания задней двери.

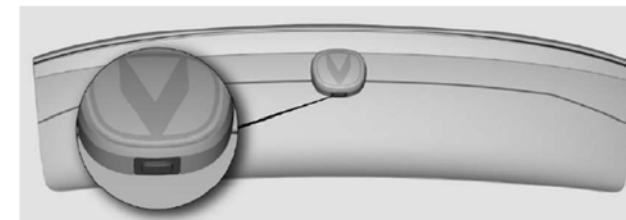

Если при запертых боковых дверях SMART-ключ остался в области активации задней двери, при ее закрывании все боковые двери разблокируются автоматически. Для информирования прозвучит звуковой сигнал.

Если в течение 30 секунд ни одна из дверей не будет открыта, боковые двери будут автоматически заблокированы.

В течении этого времени попробуйте разблокировать двери.

Запуск двигателя с кнопки ENGINE START STOP

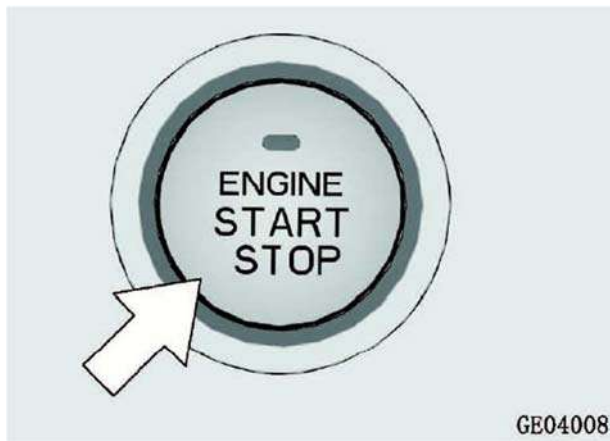

Когда SMART - ключ находится в салоне автомобиля (в области активации кнопки запуска двигателя), нажмите кнопку «ENGINE START STOP» для запуска/ остановки двигателя или переключения режимов электропитания автомобиля («ACC», «ON» и «OFF»).

Режим ACC/ON: Цвет подсветки «ENGINE START STOP» - горит желтым цветом.

Режим «OFF» (ВЫКЛ.): Индикатор кнопки «ENGINE START STOP» не подсвечивается (гаснет).

Переключение режимов питания автомобиля (АКПП)

1. При не нажатой педали тормоза и положении «Р» селектора переключения передач, нажатие кнопки «ENGINE START STOP» переключит режим электропитания в следующей последовательности «ACC – ON – OFF».

ПРИМЕЧАНИЕ

Для предотвращения разряда аккумуляторной батареи, после более 1 ч. работы в режиме «ACC», питание автомобиля автоматически будет отключено (положение «OFF»).

2. При не нажатой педали тормоза и любом положении селектора переключения передач, кроме «Р», нажатие кнопки «ENGINE START STOP» переключит режим питания в последовательности «ACC – ON».

Аварийный запуск двигателя

Данная процедура может быть применима для запуска двигателя или смены режима электропитания, когда SMART-ключ не может быть обнаружен, или в случае низкого заряда элемента питания.

Запуск двигателя: нажмите на педаль тормоза, и поместите SMART-ключ на дно подстаканника. После того, как индикатор кнопки «ENGINE START STOP» загорится зеленым, нажмите кнопку «ENGINE START STOP», и двигатель запустится.

Переключение режимов питания: поместите SMART - ключ в отсек для беспроводной зарядки мобильного телефона на консоли (верхний левый угол). Нажатие кнопки «ENGINE START STOP» будет переключать режимы питания в последовательности «ACC – ON – OFF».



ИММОБИЛАЙЗЕР

Автомобиль оборудован системой PEPS и современной противоугонной системой с иммобилайзером двигателя для обеспечения безопасности автомобиля. Система включает в себя: SMART-ключ, интеллектуальный контроллер и блок управления двигателем.

Двигатель автомобиля можно запустить только после прохождения полного процесса идентификации иммобилайзера.

Постановка на охрану

Автомобиль невозможно поставить на охрану, если какая-либо из дверей или задняя дверь не закрыта.

На автомобилях, оборудованных системой PEPS, активировать систему охраны можно следующим способом:

1. Припаркуйте автомобиль и выключите двигатель. С помощью кнопки «ENGINE START STOP» переведите режим питания автомобиля в положение «OFF». Индикатор «ENGINE START STOP» погаснет;
2. Извлеките ключ из автомобиля;
3. Убедитесь, что капот, дверь багажного отделения и все двери автомобиля закрыты;
4. С помощью кнопки PEPS на внешней ручке двери или кнопки блокировки на ключе с функцией дистанционного управления заблокируйте двери. Индикаторы поворотов мигнут дважды.

После выполнения вышеописанных действий,

индикатор иммобилайзера  на приборной панели включится и будет моргать с интервалом один раз в 1с. Через некоторое время иммобилайзер двигателя активируется и автомобиль перейдет в режим охраны.

Снятие автомобиля с охраны

Для автомобилей, оборудованных системой бесключевого доступа, нажмите кнопку разблокировки «Unlock» на SMART-ключе или кнопку PEPS на ручке двери водителя для снятия автомобиля с охраны и открывания двери автомобиля. После этого автомобиль будет снят с охраны. Переключите питание в состояние «ON», и идентификация иммобилайзера будет успешно завершена. Индикатор на приборной панели погаснет.

Если в течение 30 секунд после разблокировки автомобиля, какая-либо из дверей автомобиля, в т. ч. задняя, не будет открыта, или зажигание не будет включено, двери будут автоматически заблокированы, и система снова перейдет в режим охраны.

Режим тревоги

Режим тревоги активируется, если происходит какая-либо из следующих ситуаций, когда автомобиль находится под охраной:

- Открыта любая дверь автомобиля без использования кнопки PEPS или дистанционного ключа (включая разблокировку двери механическим ключом в состоянии охраны);
- Открыта задняя дверь;
- Изменилось состояние электропитания автомобиля.

После перехода в режим тревоги индикатор иммобилайзера на приборной панели мигает с повышенной частотой; раздается звуковой сигнал, указатели поворота мигают непрерывно.

ПРИМЕЧАНИЕ

Активируйте иммобилайзер только при отсутствии в автомобиле пассажиров, во избежание перехода системы в аварийное состояние, если пассажир покинет транспортное средство.

Не заводите двигатель в режиме тревоги. Он не сможет работать стабильно.

Снятие режима тревоги

Разблокируйте дверь с помощью: кнопки PEPS на ручке двери/ ключа дистанционного управления для снятия автомобиля с режима тревоги и разблокировки дверей. Индикатор иммобилайзера на приборной панели погаснет; раздастся звуковой сигнал; указатели поворота мигнут 4 раза.



ВНИМАНИЕ

Не переоборудуйте и не устанавливайте дополнительные противоугонные системы на автомобиль, так как это может повредить центральный блок управления и повлиять на другие электрические устройства.

Владелец несет всю ответственность за убытки, вызванные переоборудованием или установкой сторонних электрических систем. Любой ущерб, причиненный по этой причине, не будет покрываться гарантией.

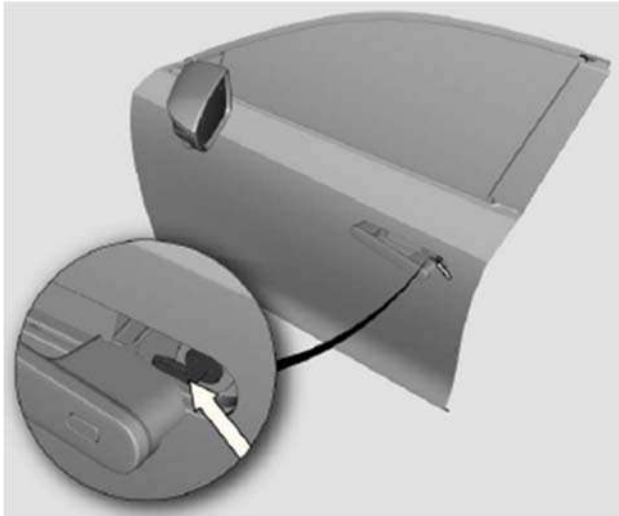
Отпирание замка двери снаружи**Отпирание/ запирание дверей с помощью механического ключа**

Отпирание: Сдвиньте заднюю крышку SMART-ключа и извлеките механический ключ. Нажмите на переднюю часть наружной ручки двери. После извлечения ручки на определенный угол потяните за наружную ручку и извлеките ее до максимального положения. Вставьте механический ключ по направлению, показанному на рисунке. Поверните ключ против часовой стрелки для отпирания двери. Извлеките механический ключ, отпустите ручку и снова потяните за наружную ручку двери для открывания двери.

Запирание: Сдвиньте заднюю крышку SMART-ключа и извлеките механический ключ. Нажмите на переднюю часть наружной ручки двери. После извлечения ручки на определенный угол потяните за наружную ручку и извлеките ее до положения, при котором дверь не открывается. Вставьте механический ключ по направлению, показанному на рисунке. Поверните ключ по часовой стрелке для запирания двери. Извлеките механический ключ, отпустите ручку.

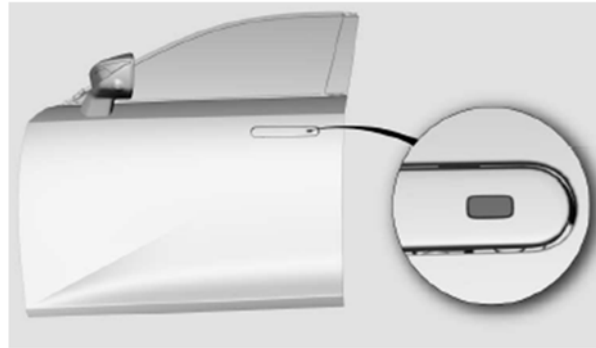
Бесключевое отпирание/ запирание дверей

Отпирание: при закрытом и запертом положении всех дверей, прикоснитесь к чувствительной области бесключевого доступа наружной ручки передней двери. Все двери одновременно разблокируются, наружные ручки дверей выдвинутся, а указатели поворота мигнут один раз.

Запирание: при закрытом и незапертом положении всех дверей, прикоснитесь к чувствительной области бесключевого доступа наружной ручки передней двери. Все двери одновременно заблокируются, наружные ручки дверей притянутся, а указатели поворота мигнут дважды.

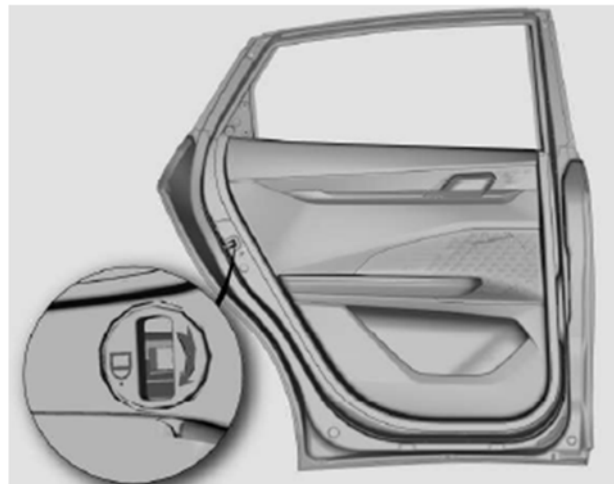
Блокировка дверей при отсутствии электропитания**Аварийное запирание**

При отсутствии электропитания в автомобиле механическим ключом можно разблокировать/ заблокировать только дверь водителя.

Остальные три двери необходимо заблокировать механически. Поверните ключом личинку аварийного замка в торце двери. Услышав звук срабатывания механического замка, закройте дверь.

ПРИМЕЧАНИЕ

В холодной и влажной окружающей среде замок и механические приводы дверей могут быть заморожены. В данном случае уровень комфортной работы дверей автомобиля может быть снижен.

ПРЕДУПРЕЖДЕНИЕ

Не оставляйте запасной ключ в автомобиле.

При оставлении автомобиля без присмотра, всегда берите ключ с собой. Предварительно закройте все окна и запирайте все двери.

ПРИМЕЧАНИЕ

Наружная ручка открывания двери выдвигается и втягивается при использовании SMART-ключа или отпирании автомобиля при помощи кнопки бесключевого доступа. При непрерывном нажатии кнопки бесключевого доступа более 14 раз в течение 20 секунд, функция кнопки будет отключена, и будет восстановлена до нормального состояния через 10 секунд.

Разблокировка замка двери изнутри

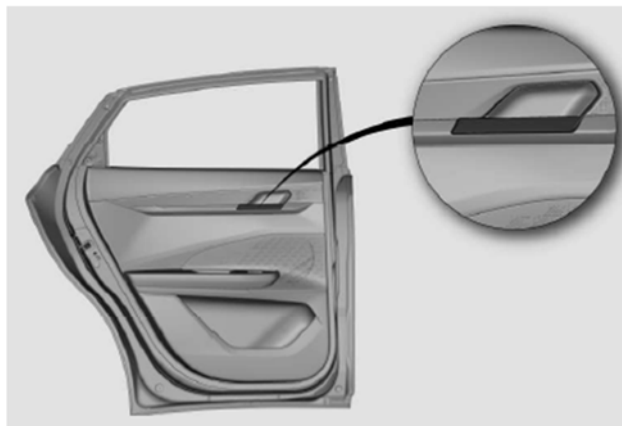

Разблокировка: при закрытом и запертом положении всех дверей потяните ручку двери один раз и дверь разблокируется, потяните ручку двери два раза подряд и откройте дверь.

Если дверь закрыта, но не заперта, для открывания двери потяните за ручку один раз. При разблокировке водительской двери, все четыре двери разблокируются одновременно.

Заднюю дверь изнутри автомобиля можно открыть только если она не заперта на замок безопасности для детей. (См. раздел «Безопасность детей» - «Блокировка задних боковых дверей от детей»).

Блокировка дверей с помощью центрального замка



Для блокировки всех дверей нажмите клавишу центрального замка на двери ①;

Для разблокировки всех дверей нажмите клавишу центрального замка на двери ②.

ПРИМЕЧАНИЕ

Клавиша центрального замка работает только при закрытых дверях.



ВНИМАНИЕ

- Во время движения автомобиля все двери должны быть заперты. Во избежание непредвиденного открывания дверей во время движения убедитесь, что все двери заблокированы.
- Перед открыванием дверей убедитесь в отсутствии транспортных средств и/или пешеходов поблизости.

Разблокировка замков дверей при столкновении

Если при столкновении электропитание автомобиля включено (положение «ON»), все двери автомобиля автоматически разблокируются (при условии, что аккумулятор и дверные замки работоспособны).

ПРИМЕЧАНИЕ

При непрерывной разблокировке/ блокировке замков более 10 раз за 10 с, активируется защита электромотора замков от перегрева. Работа дверных замков будет приостановлена и доступна только механическая разблокировка/ блокировка. Дверной замок восстановит работоспособность через 1 мин. В случае любого конфликта разблокировки замков, при столкновении - замки разблокируются автоматически.

Автоматическая блокировка замков дверей при движении

При достижении скорости автомобиля 20 км/ч, все двери автомобиля автоматически заблокируются.

ПРИМЕЧАНИЕ

Функция автоматической блокировки дверей при наборе скорости отключена в заводских настройках. Активировать/ выключить данную функцию можно через интерфейс мультимедийного дисплея.

ЭЛЕКТРИЧЕСКИЕ СТЕКЛОПОДЪЕМНИКИ

Управление стеклоподъемниками доступно при включенном электропитании автомобиля (положение «ON»), или в течении 1-й мин. после переключения в режим «ACC/OFF» из положения «ON».

Клавиши управления электро-стеклоподъемниками расположены на каждой двери. На двери водителя расположен центральный блок управления всеми окнами, с возможностью их блокировки.



Клавиши управления электрическими стеклоподъемниками:

- ① Стеклоподъемник передней левой двери;
- ② Стеклоподъемник задней левой двери;
- ③ Стеклоподъемник задней правой двери;
- ④ Стеклоподъемник передней правой двери;
- ⑤ Клавиша блокировки стеклоподъемников.

Блокировка окон



Нажмите клавишу блокировки ⑤ для блокирования управления стеклоподъемниками пассажирами. Повторное нажатие разблокирует управление стеклоподъемниками для пассажиров.

Открывание и закрывание окон

Открывание: нажмите на клавишу;

Закрывание: потяните клавишу вверх.

Существует два способа управления окнами: автоматическое управление стеклоподъемниками позволяет открывать/закрывать окна при помощи нажатия одной кнопки и ручное управление стеклоподъемниками.

ПРИМЕЧАНИЕ

В холодной и влажной окружающей среде работа электростеклоподъемников дверей может быть затруднена из-за обледенения.

Для продления срока службы предохранителя и предотвращения повреждения системы стеклоподъемников, не управляйте двумя или более окнами одновременно.

Не пытайтесь одновременно открывать и закрывать одно и то же окно, иначе оно перестанет функционировать.

Клавиша открывания/закрывания одним нажатием ✖

Клавиша автоматического управления стеклоподъемником имеет 5-ть режимов:

1. Открывание одним нажатием;
2. Ручное открывание;
3. Среднее положение;
4. Ручное закрывание;
5. Закрывание одним нажатием.

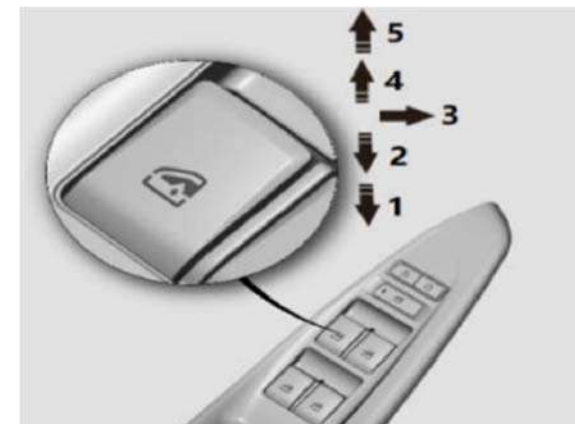

Для открывания или закрывания окна нажмите или потяните вверх передний край соответствующей клавиши до требуемого положения.

ПРИМЕЧАНИЕ

Для немедленной остановки открывания/закрывания стекла в автоматическом режиме, во время движения оконного стекла нажмите/потяните клавишу в противоположном направлении, и движение стекла прекратится.

Защита от заземления ✂

Окно оборудовано функцией защиты от заземления при автоматическом открывании/закрывании. Если стекло при закрывании встретит сопротивление, оно автоматически остановится и опустится на определенное расстояние. Зона активации функции защиты от заземления 4 ~ 200 мм под рамкой окна.

ПРЕДУПРЕЖДЕНИЕ

Функция защиты от заземления может быть отключена из-за неправильного закрывания окна, что может привести к риску получения травм.

Ограничение функции защиты от заземления:

Если функция защиты от заземления сработала дважды в одном и том же положении, то она деактивируется. Окно не может быть закрыто одним нажатием. В данной ситуации доступно только ручное управление стеклоподъемниками на открывание или закрывание. Функция полностью восстановится через 10 секунд.

ПРИМЕЧАНИЕ

Если при закрывании окна в автоматическом режиме дважды обнаружено любое препятствие, функция защиты от заземления будет временно отключена. При последующей попытке закрывания окна убедитесь, что препятствие удалено.

Описанные ниже ситуации могут повлечь за собой повторную инициализацию функции защиты от заземления:

1. Функция защиты от заземления активировалась трижды в одном и том же положении, и не была восстановлена;
2. Аккумуляторная батарея автомобиля отсоединена или напряжение аккумулятора менее 6В.;
3. Рамка окна деформирована из-за внешнего воздействия, а оконное стекло уже выходит из рабочей области функции защиты от заземления.

4. Сила сопротивления при работе стеклоподъемника выросла на 5%.

Повторная инициализация функции защиты от заземления:

1. Поднимите клавишу до полного закрытия окна;
2. Отпустите клавишу;
3. Поднимите клавишу снова более чем на 2 секунды, и повторите данную операцию дважды;
4. Нажмите и держите клавишу, пока окно не откроется полностью;
5. Поднимайте клавишу до тех пор, пока окно не закроется полностью автоматически.
6. Попробуйте поднять окно автоматически.

Если оконное стекло не поднимается и не опускается автоматически, повторите описанную выше процедуру настройки;

ВНИМАНИЕ

Риск заземления существует несмотря на наличие функции защиты от заземления. Убедитесь, что траектория движения стекла не заблокирована. Функция защиты от заземления не работает против следующих объектов и условий:

- Гибкие, легкие и тонкие предметы (например, пальцы);
- При зазоре менее 4 мм;
- При ручном закрывании, сразу после автоматического встречного движения.

Функция защиты от заземления не обеспечивает защиту при данных условиях. При закрытии стекла убедитесь, что никакая часть тела не находится в зоне движения стекла.

Функция автоматического закрывания окон во время осадков ✂

Для четырехдверных автомобилей с датчиком дождя (осадков), датчиком освещенности и функцией защиты от заземления на всех четырех дверях. Если окна автомобиля открыты, при обнаружении осадков они могут закрыться автоматически.

ЗЕРКАЛА ЗАДНЕГО ВИДА**Наружные зеркала заднего вида**

Наружное зеркало заднего вида представляет собой выгнутое зеркало, обеспечивающее более широкий обзор. Перед началом движения правильно отрегулируйте наружные зеркала заднего вида.

Наружные зеркала заднего вида доступны для регулировки при включенном электропитании автомобиля (положение «ACC/ON»).

ВНИМАНИЕ

Объекты, отраженные в наружных зеркалах заднего вида, и расстояние до этих объектов передаются с искажением относительно их реального размера и расстояния до них. Не оценивайте расстояние до автомобиля сзади на основе изображения в зеркале. Всегда проверяйте фактическое расстояние до автомобиля сзади, наблюдая за ним. В противном случае, это может привести к аварии. Не регулируйте наружные зеркала заднего вида во время движения автомобиля. Это может привести к потере контроля над автомобилем, и, как следствие, к аварии.

Регулировка наружных зеркал заднего вида

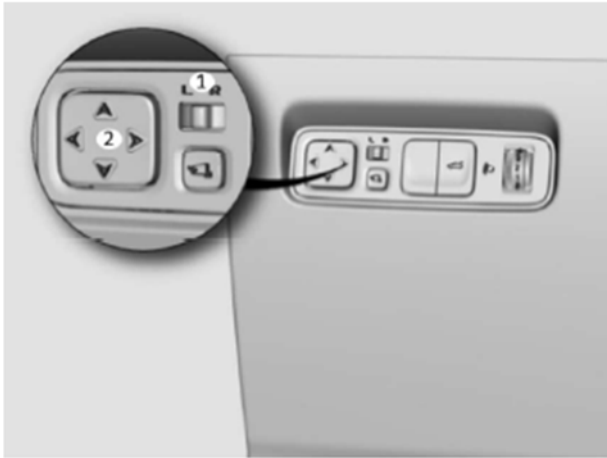

1. Выберите зеркало заднего вида для регулировки: передвиньте переключатель выбора зеркал ① влево (L - левое) или вправо (R - правое).
2. Отрегулируйте положение зеркала заднего вида: нажмите на соответствующие клавиши на переключателе ② (вверх, вниз, влево и/или вправо).

ПРИМЕЧАНИЕ

Если наружные зеркала заднего вида обледенели/замерзли, не скребите по ним и не регулируйте их, во избежание повреждения зеркальной поверхности. При достижении наружным зеркалом заднего вида максимально возможного угла регулировки, остановите регулировку, во избежание повреждения электродвигателя зеркала. Не регулируйте наружное зеркало вручную с применением силы. В противном случае компоненты зеркала могут быть повреждены.

Ручная регулировка

В случае повреждения привода регулировки зеркал или другой электрической неисправности, аккуратно отрегулируйте положение зеркала легким нажатием на края зеркального элемента наружного зеркала заднего вида.

Складывания наружных зеркал заднего вида с электроприводом

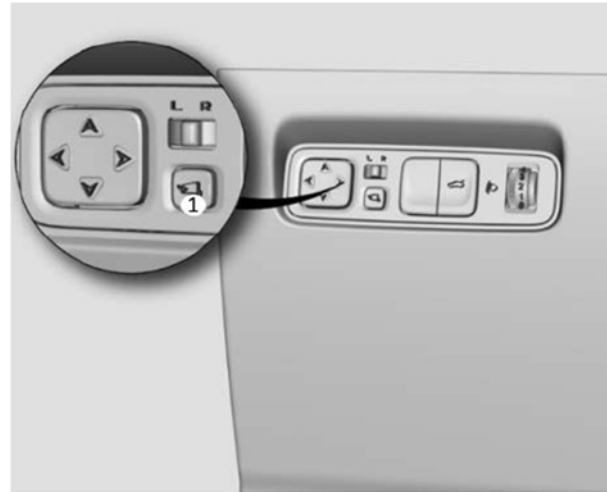

Нажмите на кнопку складывания наружных зеркал заднего вида ①, и наружные зеркала заднего вида сложатся или развернутся автоматически.

ПРИМЕЧАНИЕ

Во избежание повреждения механизма и компонентов зеркала или ослабления его фиксации избегайте внешнего механического вмешательства руками и не прикладывайте стороннее усилие во время процесса складывания зеркал заднего вида с электроприводом.

Если зеркало заднего вида не восстанавливается или не фиксируется, попробуйте запустить функцию электрического складывания для восстановления их работоспособности.



ВНИМАНИЕ

Не начинайте движение со сложенными зеркалами заднего вида.

Автоматическое складывание наружных зеркал заднего вида ✖

При выключенном электропитании автомобиля (положение «OFF»), после блокировки автомобиля с помощью SMART-ключа с функцией дистанционного управления или кнопкой «PEPS». Левое и правое наружные зеркала заднего вида одновременно будут сложены автоматически.

При разблокировке автомобиля с помощью SMART-ключа с функцией дистанционного управления или кнопкой PEPS, оба наружных зеркала будут развернуты автоматически.

Обогрев наружных зеркал заднего вида ✖

При включенном электропитании автомобиля (положение «ON»), нажмите кнопку обогрева  (см. раздел «III. Функции автомобиля - «Система климат-контроля»), и элементы обогрева наружных зеркал заднего вида автоматически нагреют зеркальный элемент.



ВНИМАНИЕ

Не прикасайтесь к зеркалам во время работы функции размораживания зеркал, так как наружные зеркала заднего вида будут нагретыми.

Внутрисалонное зеркало заднего вида

Перед началом движения отрегулируйте внутрисалонное зеркало заднего вида, для получения максимального обзора заднего вида. Не размещайте на заднем сиденье или в грузовом отсеке предметы, препятствующие обзору.

Внутрисалонное антибликовое зеркало заднего вида с механическим предотвращением ослепления ✂

Для предотвращения ослепления водителя в темное время суток, потяните рычаг под внутрисалонным зеркалом заднего вида в направлении, показанном на рисунке.

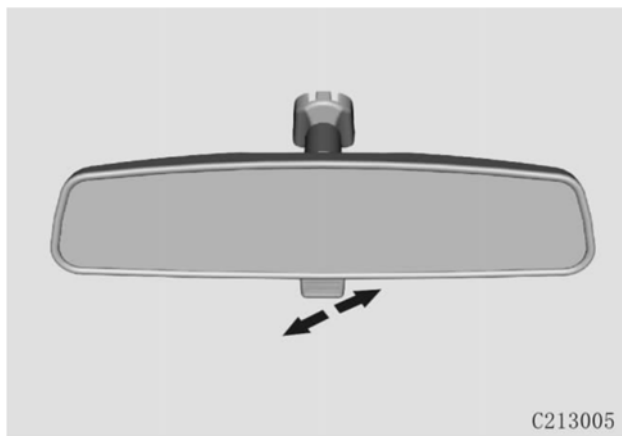

C213005

ЛЮК В КРЫШЕ ✂

Управление люком возможно только при включенном электропитании (положение «ON») или в течение 1 минуты после переключения электропитания из режима «ON» в режим «ACC/OFF».



ВНИМАНИЕ

Существует риск получения травм, или возможность оказаться зажатым, если при движении люка части тела будут располагаться близко к нему. Будьте внимательны и осторожны при движении люка. Уберите посторонние предметы с его траектории при закрывании. Не оставляйте детей одних без присмотра в автомобиле. Не позволяете детям управлять люком, так как есть риск получения травм и защемлений.

Конструкцией люка предусмотрено два способа открывания: сдвигание люка назад или подъем задней части люка.

При открывании/ сдвигании люка, изменение внутреннего давления может вызвать шум. В этом случае измените положение люка, или немного приоткройте окно, для снижения или устранения шума.

ПРИМЕЧАНИЕ

Открывайте люк только убедившись в отсутствии на нем льда, снега или иных посторонних предметов и мусора, иначе, может возникнуть ошибка или неисправность.

Солнцезащитная шторка люка сконструирована таким образом, что она изначально открывается при открывании люка. Не препятствуйте открыванию солнцезащитной шторки при открывании люка.

Не удерживайте кнопку управления люком в течение длительного времени (более 5с), т.к. можно повредить электродвигатель или элементы системы привода.

Перед мойкой автомобиля убедитесь, что люк закрыт. Не используйте напор воды под давлением, чтобы промыть уплотнитель стекла люка или вокруг

него.

Проводите регулярное техническое обслуживание люка (каждые три месяца). Своевременно протирайте пыль и очищайте грязь с поверхностей уплотнителей и направляющих люка.

Люк в крыше не является полностью герметичной конструкцией. Избегайте сильных потоков воды под давлением.

Описанное ниже представлено в основном для автоматического режима работы.

Стандартный люк

Режимы работы люка:

1. Ручной: короткое нажатие на кнопку управления люком - люк начнет движение;
2. Автоматический: после длительного нажатия, отпустите кнопку управления люком - люк начнет автоматическое движение. Во время движения люка в автоматическом режиме, нажмите любую кнопку на люке для остановки.

Сдвигание люка

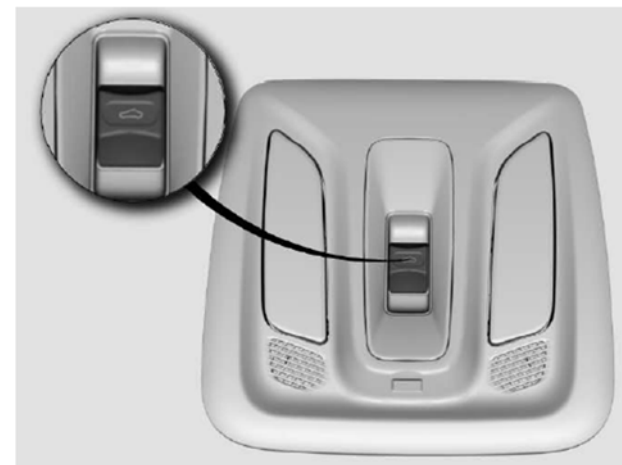

Для открывания люка путем сдвигания, нажмите кнопку  в направлении задней части автомобиля;

Для закрывания люка, открытого сдвиганием:

нажмите кнопку  в направлении передней части автомобиля.

При открывании люка, солнцезащитная шторка автоматически открывается одновременно со стеклом люка. После закрывания люка солнцезащитную шторку можно закрыть или открыть вручную.

ПРИМЕЧАНИЕ

- При движении автомобиля или продолжительной стоянке при отрицательных температурах, открывайте люк только после полного размораживания. Никогда не открывайте люк с применением усилия.
- При эксплуатации автомобиля на неровной дороге или в горной местности не держите люк полностью открытым в течение длительного времени.
- Не открывайте люк, если скорость движения автомобиля превышает 120 км/ч.

Подъем люка (режим проветривания)

Открывание (подъем) люка: в закрытом положении сдвиньте переключатель  в направлении передней части автомобиля. Задняя часть люка откроется в режим проветривания.

Закрывание люка: при открытом люке в режиме проветривания сдвиньте переключатель  в направлении задней части автомобиля.

Функция защиты от защемления

Если во время закрывания люка при диапазоне температур от -20°C до 80°C стекло люка панорамной крыши столкнется с сопротивлением или препятствием, то процесс закрывания прекратится и люк начнет движение в противоположном направлении до полного открывания.

Функция защиты от защемления люком может быть активирована только при автоматическом режиме движения стекла люка.



ВНИМАНИЕ

Для обеспечения безопасности, во избежание получения травм и/или ушибов, не высовывайте голову или части тела через люк.

Если при закрывании люка во время движения, механизм люка обнаружит незначительное сопротивление или препятствия, то активируется режим защиты от защемления, и движение люка прекратится.

Убедитесь, что на пути движения люка нет препятствий.



ВНИМАНИЕ

Несмотря на наличие функции защиты от защемления, риск защемления существует. Убедитесь, что область движения стекла люка разблокирована.

Функция защиты от защемления не работает против следующих объектов и условий:

- Гибкие, легкие и тонкие предметы (например, пальцы);
- При зазоре менее 4 мм;
- При ручном закрывании сразу после автоматического встречного движения.

Функция защиты от защемления не обеспечивает защиту при данных условиях. При закрывании люка, убедитесь, что никакая часть тела не находится в зоне движения стекла.

Инициализация люка

Отсоединение клемм аккумуляторной батареи или низкий уровень ее заряда может привести к нарушению алгоритма работы люка, и люк может работать неправильно. При полностью заряженной и исправно функционирующей аккумуляторной батарее и включенном электропитании автомобиля (положение «ON») выполните инициализацию следующим способом:

1. Нажмите и удерживайте переключатель



 в направлении передней части автомобиля до тех пор, пока люк не поднимется до самого крайнего положения, а затем отпустите кнопку;

2. Нажмите и удерживайте переключатель



 снова на 10с. до тех пор, пока стекло люка завершит один цикл движения вверх/ вниз, прежде чем остановится. Отпустите кнопку.

3. Нажмите и удерживайте переключатель



 в направлении передней части автомобиля. Люк начнет движение «Подъем → полное закрывание → полное открывание → полное закрывание».

Когда панорамное стекло люка и солнцезащитная шторка полностью закроются, инициализация завершена. Отпустите клавишу.

Панорамный люк ✖

Режимы управления панорамным люком крыши:

1. Ручной: короткое нажатие на кнопку управления люком - люк начнет движение;

2. Автоматический: после длительного нажатия, отпустите кнопку управления люком - люк начнет автоматическое движение. Во время движения люка в автоматическом режиме, нажмите любую кнопку на люке для остановки.

Для остановки солнцезащитной шторки люка панорамной крыши во время движения в автоматическом режиме, нажмите любую клавишу управления люком.

Режимы управления шторкой панорамного люка крыши:

Открытие солнцезащитной шторки панорамного люка: сдвиньте переключатель



в направлении задней части автомобиля.

Закрывание солнцезащитной шторки панорамного люка сдвиньте переключатель



в направлении передней части автомобиля.

Инициализация люка панорамной крыши ✖

1. Сдвиньте и удерживайте переключатель



в направлении передней части автомобиля. Панорамное стекло люка и солнцезащитный козырек автоматически полностью откроются и остановятся. Примерно через 6 секунд начнется легкая вибрация панорамного люка и шторки люка, сопровождающаяся звуком механического движения.

2. Продолжайте удерживать переключатель



закрывания люка в направлении передней части автомобиля. Панорамное стекло люка и солнцезащитная шторка начнут движение: «Автоматическое полное открывание → полное закрывание → полное открывание». Когда панорамное стекло люка и солнцезащитная шторка полностью откроются, инициализация завершена. Отпустите клавишу

ДВЕРЬ БАГАЖНОГО ОТДЕЛЕНИЯ



Открывание двери багажного отделения

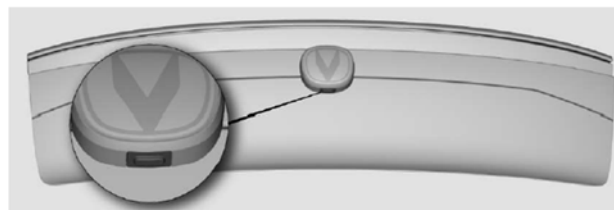

Для открывания двери багажного отделения нажмите кнопку, расположенную снизу на торце эмблемы и поднимите дверь багажного отделения вверх в течение 30 секунд после разблокировки автомобиля. Задняя дверь автоматически откроется. При достижении положения равновесия - загорится лампа освещения багажного отделения.

Закрывание двери багажного отделения

Потяните вниз дверь багажного отделения до состояния равновесия, а затем нажмите на нее, чтобы закрыть и зафиксировать ее.



ВНИМАНИЕ

- Для закрывания двери багажного отделения, нажмите на нее снаружи. Не используйте вспомогательную ручку непосредственно для закрывания двери, во избежание защемления.
- Не разрешайте детям пользоваться кнопкой замка задней двери, так как существует риск защемления.
- Пользоваться багажным отделением можно только при полностью открытой задней двери. Использование багажника при полуоткрытой задней двери может привести к травме, если дверь упадет.

Аварийное отпирание двери багажного отделения

Если дверь багажного отделения заблокирована, а кнопка открывания двери багажного отделения не работает, откройте заднюю дверь изнутри: опустите заднее сиденье, снимите накладку на внутренней обшивке двери багажного отделения, как показано на рисунке. Желтая ручка замка задней двери находится в отверстии за накладкой. Поверните ручку по часовой стрелке (направление указано на рис. стрелкой) в крайнее положение с помощью руки или инструмента, а затем нажмите на дверь багажного отделения вверх и откройте ее.

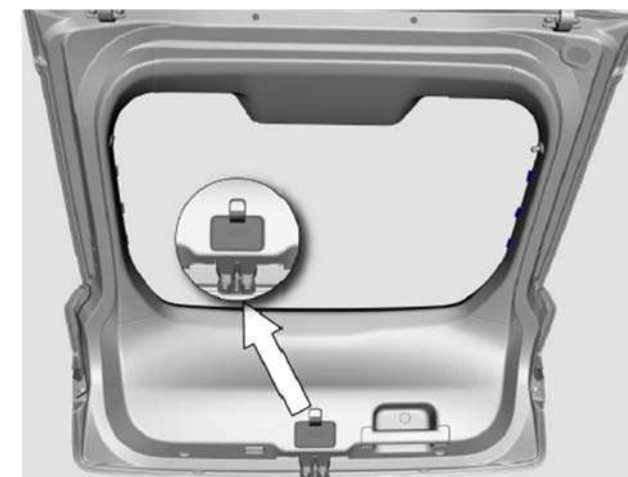

ПРИМЕЧАНИЕ

Если потребовался аварийный режим открывания и разблокировки двери багажного отделения, то задняя дверь неисправна. Обратитесь в авторизованный сервисный центр CHANGAN Automobile для диагностики и ремонта.

Дверь багажного отделения с электроприводом ✳

Инициализация двери багажного отделения с электроприводом

При переустановке аккумулятора, если дверь багажного отделения открыта, некоторые функции могут быть потеряны. Для восстановления нормальной работы двери багажного отделения с электроприводом и для завершения процесса инициализации необходимо полностью закрыть дверь багажного отделения. Если задняя дверь закрыта, инициализация не требуется.

После замены электрического блока ECU необходимо провести настройку открывания двери багажного отделения с электроприводом.

Обратитесь в авторизованный сервисный центр CHANGAN Automobile для инициализации и восстановления корректной работы двери багажного отделения.

Открывание двери багажного отделения с электроприводом

При открывании двери багажного отделения - на приборной панели появится информация об открытой двери, включится подсветка багажного отделения, лампы аварийной сигнализации мигнут один раз, предупреждающий звуковой сигнал будет звучать до момента полного открывания двери багажного отделения в максимальное положение.

Дверь багажного отделения в максимально открытом положении находится на высоте примерно 2,3 м от поверхности земли. Будьте внимательны. Во избежание повреждения двери багажного отделения, вызванного ударом о посторонние окружающие предметы, перед ее

открыванием убедитесь в отсутствии препятствий.

ПРИМЕЧАНИЕ

При открывании двери багажного отделения, траектория ее движения - назад, а потом вверх. Будьте внимательны и осторожны. Убедитесь в наличии достаточного количества пространства, иначе это может привести к повреждениям и/или травме.

Открывание двери багажного отделения снаружи автомобиля

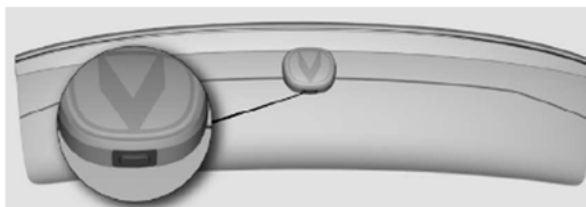

- Нажмите на кнопку двери багажного отделения, расположенную снизу на торце эмблемы, и дверь с электроприводом автоматически откроется.
- Во время процесса открывания двери багажного отделения с электроприводом нажмите на наружную кнопку двери багажного отделения или кнопку открывания/закрывания двери багажного отделения на приборной панели, и дверь багажного отделения с электроприводом остановится. После остановки снова нажмите на наружную кнопку двери багажного отделения или кнопку открывания/закрывания двери багажного отделения на приборной панели, и задняя дверь с электроприводом начнет движение в обратном направлении до полного закрывания.
- Если автомобиль заблокирован, а ключ дистанционного управления находится в области активации двери багажного отделения (в пределах 0,8 м от двери багажного отделения), дверь багажного отделения с электроприводом можно открыть нажатием на наружную кнопку двери багажного отделения;
- При включенном электропитании автомобиля (положение «ON»), дверь багажного отделения с

электроприводом можно открыть с помощью наружной кнопки двери багажного отделения при условии положения селектора АКПП в позиции «Р» или «N» и активированном стояночном тормозе.



Кнопка управления дверью багажного отделения со стороны водителя

- Нажмите и удерживайте (около 2 секунд) кнопку управления дверью багажного отделения со стороны сиденья водителя. Дверь багажного отделения с электроприводом откроется автоматически.



- Повторное нажатие на кнопку управления дверью багажного отделения во время процесса открывания двери с электроприводом остановит процесс открывания двери; после ее остановки снова нажмите кнопку управления, и дверь с электроприводом продолжит процесс открывания.
- При включенном питании автомобиля (положение «ON»), дверь багажного отделения с электроприводом может быть открыта продолжительным нажатием на кнопку управления со стороны водителя, когда селектор переключения передач находится в положении «Р» или «N» и активирован стояночный тормоз.

Открытие двери багажного отделения с электроприводом ключом с дистанционным управлением

- Дважды быстро нажмите кнопку разблокировки задней двери  на пульте дистанционного управления. Дверь багажного отделения с электроприводом откроется автоматически.
- Повторное двойное нажатие на кнопку управления дверью багажного отделения на пульте дистанционного управления  во время процесса открывания двери с электроприводом остановит процесс открывания двери. Дверь остановится.
- После остановки двери, повторное двойное нажатие на кнопку разблокировки  на пульте дистанционного управления продолжит процесс открывания двери багажного отделения с электроприводом.
- При выключенном электропитании автомобиля (положение «OFF»), дверь багажного отделения с электроприводом можно открыть при помощи ключа с дистанционным управлением.

Закрывание двери багажного отделения с электроприводом

При закрывании и блокировке двери багажного отделения с электроприводом - лампы аварийной сигнализации мигнут дважды и прозвучит предупреждающий звуковой сигнал. После полного закрывания двери багажного отделения освещение багажного отделения погаснет, а на приборной панели отразится информация о закрытой двери багажного отделения.



ВНИМАНИЕ

- Для закрывания двери багажного отделения нажмите на нее снаружи. Не используйте вспомогательную ручку, чтобы непосредственно закрыть заднюю дверь во избежание защемления.
- Не разрешайте детям пользоваться выключателем задней двери, так как существует риск защемления при закрывании двери багажного отделения.
- Погрузку и выгрузку необходимо проводить только при полностью открытой двери багажного отделения. Доступ в багажное отделение с неполностью открытой дверью в случае ее закрывания может привести к травмам.
- Во время автоматического закрывания двери багажного отделения, не приближайтесь к электроприводу и не пытайтесь вручную остановить движение задней двери; в противном случае это может привести к травме при защемлении.
- Перед закрыванием/ открыванием двери багажного отделения с электроприводом изнутри автомобиля убедитесь в наличии достаточного свободного пространства для совершения данной операции, отсутствии помех для других участников дорожного движения и пешеходов во избежание несчастного случая или механической поломки двери и/или механизма электропривода двери багажного отделения.
- Не разбирайте электрическую опору двери багажного отделения. В противном случае пружина высокого давления внутри опоры может привести к травме.

Кнопка управления дверью багажного отделения на торце двери

- Короткое нажатие на кнопку управления дверью багажного отделения, расположенную в торце двери автомобиля, приведет к автоматическому закрыванию двери багажного отделения с электроприводом.
- Быстрое двойное нажатие на кнопку управления дверью багажного отделения, расположенную в торце двери автомобиля, приведет к блокировке всех дверей автомобиля после закрывания двери багажного отделения. Все двери автомобиля заблокируются. Если условие блокировки не будет выполнено, прозвучит сигнал тревоги.



- Повторное нажатие на кнопку управления дверью багажного отделения или на наружную кнопку двери багажного отделения во время процесса закрывания двери с электроприводом остановит процесс закрывания двери. После ее остановки снова нажмите кнопку управления или на кнопку на двери, и дверь с электроприводом изменит направление движения и начнет процесс открывания.
- При включенном питании автомобиля (положение «ON»), дверь багажного отделения с электроприводом может быть закрыта с помощью внутренней кнопки управления, когда селектор

переключения передач находится в положении «Р» или «N» и активирован стояночный тормоз.

Кнопка управления дверью багажного отделения со стороны водителя

- Нажмите и удерживайте кнопку управления дверью багажного отделения на приборной панели. Дверь багажного отделения с электроприводом начнет автоматически закрываться. Если во время закрывания отпустить кнопку управления дверью багажного отделения, дверь остановится. При повторном нажатии и удержании кнопки управления, дверь багажного отделения продолжит процесс закрывания.

- Если во время процесса закрывания двери багажного отделения с электроприводом отпустить кнопку управления дверью багажного отделения и после остановки снова кратковременно нажать кнопку управления, дверь изменит направление движения и начнет процесс открывания.

- При включенном питании автомобиля (положение «ON»), дверь багажного отделения с электроприводом может быть закрыта с помощью кнопки управления дверью багажного отделения со стороны водителя, когда селектор переключения передач находится в положении «Р» или «N» и активирован стояночный тормоз.

Функция защиты от заземления двери багажного отделения с электроприводом

Дверь багажного отделения с электроприводом оснащена функцией защиты от заземления, во избежание травм или несчастных случаев.

Если в процессе открывания/закрывания дверь багажного отделения сталкивается с препятствием и/или с большим сопротивлением - активируется функция защиты от заземления, и дверь начинает движение в противоположном направлении на определенное расстояние, а затем останавливается.

Если в процессе открывания или закрывания двери багажного отделения с электроприводом нажать на кнопку открывания/закрывания двери багажного отделения на приборной панели, пульте дистанционного управления SMART-ключа или на кнопку на торце двери багажного отделения, функция защиты от заземления так же активируется, и движение двери прекратится непосредственно после нажатия.

Функция защиты от заземления является вспомогательной функцией и по-прежнему требует соблюдения мер безопасности при открывании/закрывании двери багажного отделения.



ВНИМАНИЕ

Несмотря на наличие функции защиты от заземления, существует риск получения травмы и возможность заземления. Убедитесь, что область закрывания двери багажного отделения свободна. Функция защиты от заземления не реагирует на следующие предметы и препятствия:

- Мягкие, гибкие, легкие и тонкие предметы (например, пальцы);
- Находящиеся в пределах последних 15мм движения при закрывании;
- Присутствие мягких, легких и тонких предметов (например, волосы).

В этих случаях риск заземления будет высок, функция защиты от заземления не предотвращает от попадания частей тела. При закрывании двери багажного отделения убедитесь, что все части тела находятся вне области закрывания двери багажного отделения.

Функция ограничения максимальной высоты открывания двери багажного отделения с электроприводом ✖

Дверь багажного отделения с электроприводом оборудована функцией запоминания высоты открывания, которая используется для ограничения максимальной высоты открывания двери багажного отделения с электроприводом.

Ограничение максимальной высоты открывания двери багажного отделения с электроприводом устанавливается следующим образом:

1. Зафиксируйте и удерживайте ручную дверь багажного отделения с электроприводом на необходимой высоте, нажмите и удерживайте кнопку на торце двери багажного отделения более 3 секунд. Когда сигналы поворотов мигнут 3 раза и прозвучит звуковой сигнал, функция ограничения максимальной высоты открывания двери багажного отделения будет успешно установлена.
2. При закрытой двери багажного отделения выберите на дисплее «Настройки автомобиля», нажмите на уровень открывания двери багажного отделения и установите индикатор на необходимую высоту.

СПОЙЛЕР С ЭЛЕКТРОПРИВОДОМ



Клавиша управления спойлером с электроприводом ✳

Клавиша управления спойлером с электроприводом расположена на панели управления, рядом с системой климат-контроля. С помощью этой клавиши можно управлять открыванием и закрыванием спойлера, проводить инициализацию и другие действия со спойлером.

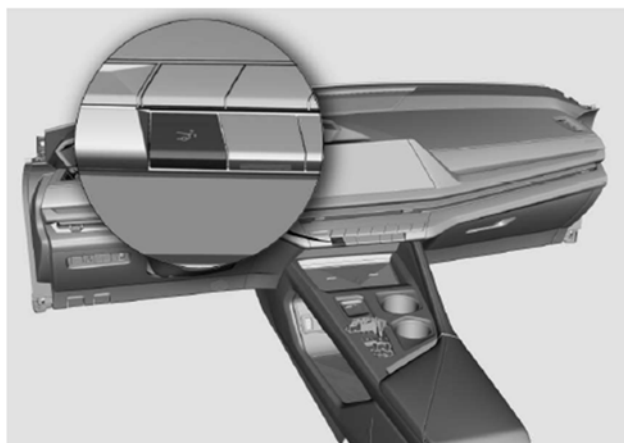

Открывание спойлера с электроприводом

В закрытом положении спойлера на двери багажного отделения нажмите клавишу управления, и он автоматически откроется. При включенном питании автомобиля (положение «ON»), фоновая подсветка клавиши управления спойлером изменится с белого на синий.

Закрывание спойлера с электроприводом

При поднятом спойлере нажмите клавишу управления, и он автоматически закроется. При включенном питании автомобиля (положение «ON»), фоновая подсветка клавиши управления спойлером изменится с синего на белый.

При выключенном питании автомобиля (положение «OFF»), лампы аварийной сигнализации мигнут один раз.

Инициализация спойлера с электроприводом

Нажмите и удерживайте клавишу управления спойлером около 20 секунд, и спойлер с электроприводом автоматически инициализируется. После инициализации звуковой сигнал прозвучит три раза.

ПРЕДУПРЕЖДЕНИЕ

При закрывании спойлера с электроприводом убедитесь в отсутствии людей и/или препятствий (в т.ч. посторонних предметов) на пути закрывания спойлера, иначе существует риск защемления.



ВНИМАНИЕ

Спойлер с электроприводом — это подвижный элемент автомобиля. Запрещается становиться на спойлер и/или подвергать его иным механическим воздействиям, размещать на нем тяжелые предметы и устанавливать декоративные детали и другие посторонние элементы.

Запрещается толкать транспортное средство за спойлер и его механизмы. В противном случае возможно его повреждение.

Неправильная эксплуатация спойлера может привести к его повреждению и другой потенциальной опасности, влияющей на безопасность во время движения автомобиля.

Клавиша дистанционного управления спойлером с электроприводом ✳

Функция дистанционного управления спойлером с электроприводом и дистанционного управления дверью багажного отделения имеют

одну и ту же кнопку . Нажатием этой кнопки можно открывать и закрывать спойлер с электроприводом.

Поднятие спойлера с электроприводом

В закрытом положении спойлера и выключенном питании автомобиля (положение «OFF»), нажмите и

удерживайте кнопку  на пульте дистанционного управления и спойлер автоматически поднимется.

Закрывание спойлера с электроприводом

При поднятом спойлере и выключенном питании автомобиля (положение «OFF»), нажмите и

удерживайте кнопку  на пульте дистанционного управления и спойлер автоматически закроется, лампы аварийной сигнализации мигнут один раз.

Автоматическое управление спойлером в зависимости от скорости движения автомобиля ✳

Во время движения автомобиля спойлер с электроприводом будет подниматься (открываться) и закрываться автоматически в зависимости от скорости.

Открывание спойлера с электроприводом

При закрытом положении спойлера, если скорость движения автомобиля превышает 90 км/ч, задний спойлер с электроприводом поднимается автоматически.

ПРЕДУПРЕЖДЕНИЕ

При достижении скорости движения автомобиля более 90 км/ч, спойлер с электроприводом откроется автоматически. Для обеспечения безопасности он не будет реагировать на нажатия кнопки управления спойлером.

Закрывание спойлера с электроприводом

Положение спойлера зависит от скорости движения автомобиля, и после поднятия остается открытым. Если скорость автомобиля снижается до менее чем 50 км/ч и удерживается около 3 секунд, спойлер автоматически закрывается.

Автоматическое закрывание спойлера при выключении электропитания и блокировке автомобиля ✖

При выключении электропитания автомобиля из положения «ON» в положение «OFF», если спойлер поднят, он автоматически закроется.

При блокировке автомобиля, если спойлер поднят, он автоматически закроется.

ПРЕДУПРЕЖДЕНИЕ

При портальной мойке автомобиля или при использовании во время мойки аппарата высокого давления предварительно убедитесь, что спойлер в закрытом положении.

Другие режимы открывания и закрывания спойлера с электроприводом ✖

Дополнительно к описанным выше способам управления, поднимать и закрывать спойлер с электроприводом возможно при помощи мультимедиа и голоса.

Режим мойки автомобиля и режим светомузыки также могут управлять открыванием и закрыванием спойлера с электроприводом.

КАПОТ АВТОМОБИЛЯ**Открывание капота моторного отсека**

1. Потяните вверх ручку разблокировки капота моторного отсека, расположенную слева, на передней обшивке салона автомобиля, под приборной панелью.

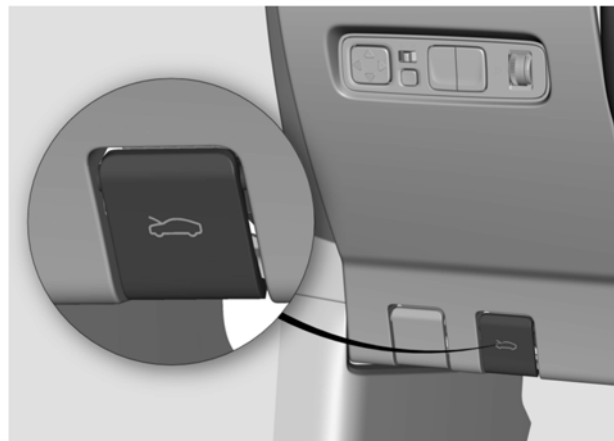

2. Сдвиньте вправо язычок блокировки капота, расположенный по центру передней части, и поднимите капот.

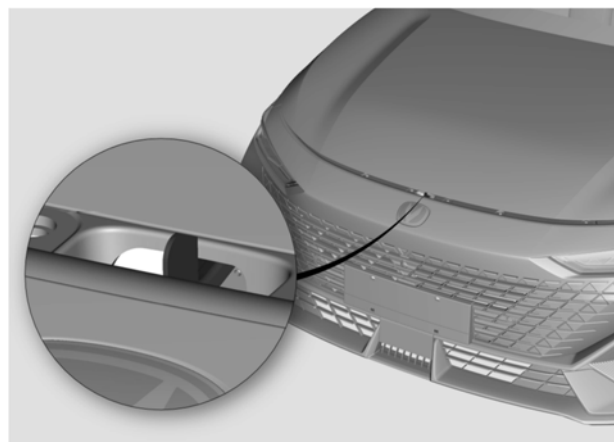

3. Установите опорный стержень в предназначенный для него паз для фиксации капота в открытом положении.

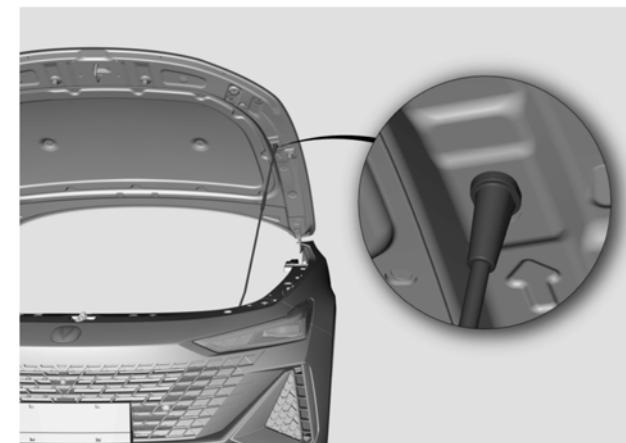
**ПРЕДУПРЕЖДЕНИЕ**

Открывайте капот только при выключенном электропитании автомобиля (положение «OFF»), и активированном стояночном тормозе.

Перед открыванием капота убедитесь, что передние стеклоочистители прилегают к ветровому стеклу. В противном случае стеклоочистители или капот двигателя могут быть повреждены.

**ВНИМАНИЕ**

Убедитесь, что опорный стержень полностью установлен в паз, чтобы предотвратить внезапное падение капота.

Не начинайте движение и не перемещайте автомобиль с открытым капотом.

Никогда не открывайте капот двигателя, если из моторного отсека выходит пар, из-за опасности получения травмы или ожогов.

Держитесь за пластиковую часть опорного стержня во избежание ожогов.

Закрывание капота моторного отсека

1. Приподнимите капот двигателя и извлеките стержень из паза. Закрепите его в держателе.
2. Опустите капот и дайте ему свободно упасть с высоты около 30 см. Капот закрыт. Потяните вверх за передний край капота двигателя и убедитесь, что он заперт.



ВНИМАНИЕ

Перед началом движения убедитесь, что капот двигателя закрыт и заперт, во избежание аварий из-за ограничения обзора, если капот двигателя внезапно откроется.

Не тяните за рычаг разблокировки капота двигателя, во время движения автомобиля.

ЛЮК ТОПЛИВОЗАПРАВОЧНОЙ ГОРЛОВИНЫ

Топливозаправочная горловина расположена в левой задней части автомобиля.

Ручка открывания люка топливозаправочной горловины находится с левой стороны снизу приборной панели.

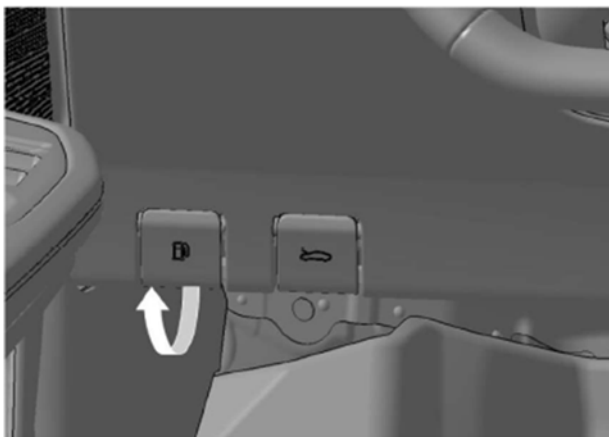

Заправка автомобиля топливом

1. Выключите электропитание автомобиля (положение «OFF») и закройте все двери и окна;
2. Потяните рычаг открывания люка топливозаправочной горловины вверх, и он слегка приоткроется;
3. Откройте люк топливозаправочной горловины;
4. Поверните крышку топливозаправочной горловины против часовой стрелки и извлеките ее;

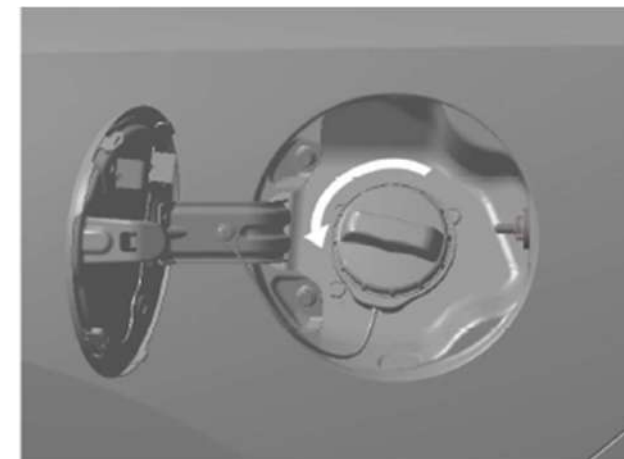

5. Закрепите крышку топливозаправочной горловины на внутренней стороне люка топливозаправочной горловины.

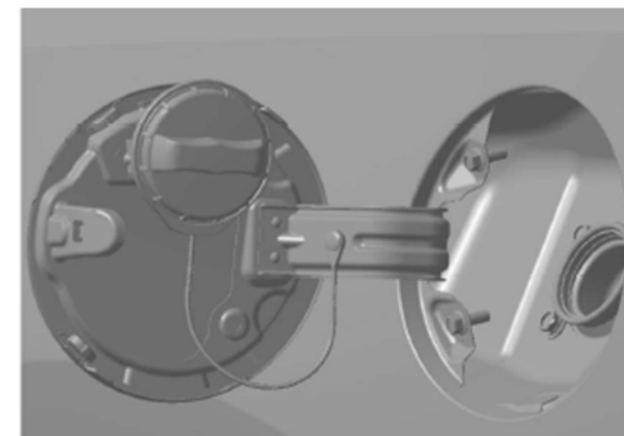

6. Полностью поместите сопло топливного пистолета в топливный бак, зафиксируйте его и начните заправку;

ВНИМАНИЕ

Топливо легко воспламеняется. Избегайте искр, открытого огня или дыма во избежание воспламенения.

Выключите двигатель перед заправкой топливом.

ВНИМАНИЕ

- Крышку топливозаправочной горловины открывайте медленно, во избежание разбрызгивания топлива из-за избыточного давления в баке.

- Погрузите сопло топливного пистолета в горловину как можно глубже. Иначе топливо может вылиться из бака, что может привести к воспламенению и/или взрыву.

- Если топливный пистолет выключается автоматически, то топливный бак заполнен. Не продолжайте заправку. Это может привести к разливу топлива или повреждению топливной системы.

- Перед открыванием крышки топливозаправочной горловины или контактом с топливным пистолетом, прикоснитесь к корпусу автомобиля для снятия статического электричества. Не садитесь в автомобиль во время заправки, во избежание разряда статического электричества.

ПРИМЕЧАНИЕ

- Используйте только качественный неэтилированный автомобильный бензин. Топливная система и двигатель могут быть повреждены, если в топливную систему поступает некачественное топливо.

- Не используйте бензин, содержащий метиловый или этиловый спирт.

- Избегайте попадания топлива на окрашенную поверхность. Лакокрасочное покрытие может быть

повреждено.

- Если люк топливозаправочной горловины замерз и его невозможно открыть из-за обледенения, слегка нажмите на него и протрите люк для удаления льда, а затем откройте люк.

Использование топлива низкого качества может привести к повреждению системы подачи топлива двигателя и/или утечке топлива. Это ведет к повреждению и даже разрушению двигателя, а также воспламенению в каталитическом преобразователе, что снижает эффективность процесса физической и химической очистки отработанных выпускных газов двигателя, и может служить причиной его разрушения.

Закрывание топливозаливной горловины

- Установите крышку обратно в заливную горловину и закройте ее, повернув по часовой стрелке до отчетливых щелчков.

- Закройте люк топливозаправочной горловины.

ПРЕДУПРЕЖДЕНИЕ

Убедитесь, что крышка топливозаправочной горловины плотно закрыта. Если она не закрыта, это может привести к срабатыванию светового индикатора неисправности двигателя.

РУЛЕВОЕ КОЛЕСО

Регулировка положения рулевого колеса

ВНИМАНИЕ

За рулем сохраняйте правильную посадку. Запрещается регулировать положение рулевого колеса во время движения автомобиля. Из-за внезапного отказа фиксации рулевой колонки может произойти авария.

- Потяните рычаг регулировки рулевого колеса вниз, для разблокировки механизма регулировки рулевой колонки;



- Установите рулевое колесо (вверх/ вниз/ вперед/ назад) в необходимое положение;

- Переведите рычаг фиксации рулевого колеса в исходное положение и зафиксируйте рулевое колесо.

ПРИМЕЧАНИЕ

Перед началом движения покачайте рулевое колесо вверх и вниз чтобы убедиться, что рулевое колесо надежно зафиксировано.

Кнопки управления на рулевом колесе ✖

Модель 1: Рулевое колесо для автомобилей, оборудованных функцией круиз-контроля (CC) ✖





Модель 2: Рулевое колесо для автомобилей, оборудованных функцией адаптивного круиз-контроля (ACC) ✖





Модель 3: Рулевое колесо для автомобилей, оборудованных функцией интеллектуального адаптивного круиз-контроля (IACC) ✖

**Описание кнопок:**

-  кнопка меню:
 - Короткое нажатие: выбор/ выход из меню приборной панели; возврат в меню первого уровня.
 - Длительное нажатие: возвращение к исходному интерфейсу.

-  поиск и воспроизведение предыдущей радиостанции/ воспроизведение предыдущей песни; завершение вызова.
 - Короткое нажатие: завершение вызова/ поиск и воспроизведение предыдущей радиостанции/ воспроизведение предыдущей песни.
 - Длительное нажатие: выбор предварительно сохраненной радиостанции/ перемотка назад.

-  поиск и воспроизведение следующей радиостанции/ воспроизведение следующей песни; ответ на вызов;
 - Короткое нажатие: ответ на вызов/ поиск и воспроизведение следующей радиостанции/ воспроизведение следующей песни.
 - Длительное нажатие: выбор следующей предварительно сохраненной радиостанции/ быстрая перемотка вперед.

-  Пятипозиционная кнопка увеличения:
 - Увеличение громкости;
 - Переключение вперед меню приборной панели.

-  Пятипозиционная кнопка уменьшения:
 - Уменьшение громкости;
 - Продолжительное нажатие (более 1 секунды): отключение звука.
 - Продолжительное нажатие и удержание более 8 секунд - перезагрузка устройства.
 - Переключение назад меню приборной панели.

- 
 - Короткое нажатие: Подтверждение выбора меню; постановка воспроизведения на паузу/ воспроизведение; сброс информации о поездке.
 - Длительное нажатие: захват и сохранение экрана приборной панели (конфигурация с USB).

-  Включение голосового управления ✖:
 - Короткое нажатие: включение голосового помощника.

-  Активация пользовательских функций:
 - Короткое нажатие: включение настроенных пользователем функций.

МНОГОФУНКЦИОНАЛЬНЫЙ ДИСПЛЕЙ ПРИБОРНОЙ ПАНЕЛИ

КОМБИНАЦИЯ ПРИБОРОВ



- | | | |
|---|-----------------------------|---|
| ① Температура окружающей среды; | ② Текущее время; | ③ Световые индикаторы; |
| ④ Спидометр; | ⑤ Информационный дисплей; | ⑥ Тахометр двигателя; |
| ⑦ Указатель температуры охлаждающей жидкости; | ⑧ Указатель уровня топлива; | ⑨ Режим работы системы климат - контроля и установленная температура. |

Спидометр

Указывает скорость автомобиля в км/ч. Продолжительное движение на максимальной скорости/ максимальных оборотах двигателя может привести к повреждению двигателя.

Тахометр двигателя

Показывает текущую скорость вращения коленчатого вала двигателя (об/мин). Равна указанному значению $\times 1000$ об/мин. Продолжительное движение на максимальной скорости вращения двигателя может привести к повреждению двигателя.

Датчик уровня топлива

Указывает приблизительный остаточный объем топлива в топливном баке. Если загорается индикатор низкого уровня топлива или уровень топлива очень низкий, как можно скорее заправьте автомобиль топливом.

Если сегмент шкалы находится вблизи сектора F (full) - топливный бак заполнен. Если сегмент шкалы находится вблизи сектора E (empty), топливный бак пуст.

Датчик температуры охлаждающей жидкости двигателя

Указывает температуру охлаждающей жидкости двигателя. Если температура охлаждающей жидкости находится в пределах нормы, указатель остановится в середине шкалы. Если указатель находится в красном диапазоне, это означает, что двигатель перегрет.

Незамедлительно выключите двигатель, выясните и устраните причину перегрева после его охлаждения.



Запрещается повторный запуск двигателя до устранения причин неисправности, вызвавших перегрев.

Сигнальные лампы и индикаторы

Индикатор включения фар дальнего света

Индикатор указывает на включенные фары дальнего света.



Индикатор включения фар ближнего света

Индикатор указывает на включенные фары ближнего света.



Контрольная лампа системы автоматического управления головным светом

- Белый: режим ожидания;
- Зеленый: активировано;
- Оранжевый: система неисправна.

Если загорелся желтый индикатор неисправности системы автоматического управления головным светом, обратитесь в авторизованный сервисный центр CHANGAN Automobile для диагностики или ремонта.



Задние противотуманные фонари

Индикатор указывает на включенные задние противотуманные фонари.



Габаритные огни

Индикатор указывает на включенные габаритные огни.



Индикатор указателей сигналов поворота

Включен левый/правый сигнал поворота;

- Мигает зеленый индикатор указателя поворотов с одной стороны: включен соответствующий сигнал поворота;
- Мигают зеленые индикаторы с обеих сторон: горят огни аварийной сигнализации.



Индикатор давления масла

• При включении питания автомобиля (положение «ON»), индикатор давления масла загорается и гаснет через 3с после запуска двигателя. Проверка пройдена, давление масла в



норме. • Индикатор продолжает гореть красным: давление масла в двигателе низкое или система смазки двигателя - неисправна. Выключите двигатель и проверьте уровень масла в двигателе!

Если уровень моторного масла в норме, а индикатор продолжает мигать, остановите машину в безопасном месте и обратитесь в авторизованный сервисный центр CHANGAN Automobile для диагностики и ремонта.

Индикатор заряда аккумуляторной батареи



При включении питания автомобиля (положение «ON»), индикатор заряда аккумуляторной батареи загорается, и гаснет после запуска двигателя. Если индикатор продолжает гореть красным, или контрольная лампа загорается во время движения автомобиля это указывает на неисправность системы зарядки автомобиля.

Отключите лишние потребители электропитания и обратитесь в авторизованный сервисный центр CHANGAN Automobile для диагностики и ремонта. Обратите внимание, что в данном случае генератор не заряжает аккумуляторную батарею автомобиля во время работы автомобиля.

Индикатор открытой двери



Индикатор информирует об открытой двери.

Индикатор подушки безопасности



При включении питания автомобиля (положение «ON»), индикатор подушки безопасности загорается и продолжает гореть в течение 3 секунд. Это указывает, что система проходит самодиагностику и она исправна. Если индикаторная лампа продолжает гореть или загорается во время движения, то система неисправна. Обратитесь в авторизованный сервисный центр CHANGAN Automobile для диагностики и ремонта.

Индикатор непристегнутого ремня безопасности

При включении питания автомобиля (положение «ON»), индикатор не пристегнутого ремня безопасности загорается незамедлительно. Он погаснет после того, когда водитель и передний пассажир пристегнут ремни безопасности.

Если на переднем пассажирском сиденье находятся какие-то предметы определенного веса, загорится световой индикатор непристегнутого ремня. Уберите вещи в другое безопасное место.

Индикатор неисправности двигателя

При включении питания автомобиля (положение «ON»), индикатор неисправности двигателя загорается на 3с и гаснет: самодиагностика двигателя завершена.

Если контрольная лампа неисправности двигателя продолжает гореть после запуска двигателя, это указывает на неисправность модуля управления двигателем или системы контроля выбросов отработанных газов. Уменьшите нагрузку на двигатель и, как можно скорее, выключите его в целях безопасности. Обратитесь в авторизованный сервисный центр CHANGAN Automobile для диагностики и ремонта.

Индикатор иммобилайзера

После активации иммобилайзера индикатор будет мигать с увеличенным интервалом, указывая, что автомобиль находится под охраной.

При переходе системы в режим предупреждения (тревоги), частота мигания индикатора увеличивается.

Индикатор иммобилайзера горит: он находится в состоянии предварительного предупреждения, когда он гаснет через 15 секунд, и состояние предупреждения отключается.

Для деактивации противоугонной защиты на автомобиле необходимо включить электропитание автомобиля и запустить двигатель; противоугонную защиту можно разблокировать с

помощью пульта дистанционного управления снаружу автомобиля.

Индикатор низкого уровня топлива

Индикатор горит желтым: оставшегося топлива в баке менее 1/8 от общего объема. Индикатор мигает желтым: топлива в топливном баке практически не осталось. Как можно скорее заправьте автомобиль топливом.

Индикатор температуры охлаждающей жидкости двигателя

Индикатор горит красным: высокая температура охлаждающей жидкости.

Если индикатор горит непрерывно, загорается после запуска двигателя или во время движения автомобиля, это указывает на высокую температуру охлаждающей жидкости двигателя. Как можно скорее обратитесь в авторизованный сервисный центр CHANGAN Automobile для диагностики и ремонта.

Индикатор круиз-контроля (СС) ✖

Нажмите на кнопку активации функции круиз-контроля, индикатор включится.

Когда индикатор горит, активирована функция круиз-контроля с возможностью установки водителем постоянной скорости движения.

Индикатор адаптивного круиз-контроля (ACC) ✖

Если индикатор системы адаптивного круиз-контроля горит:

- Белым цветом - система находится в режиме ожидания;
- Зеленым цветом - система активирована;
- Оранжевым цветом: система неисправна.

Индикатор давления в шинах

• Индикатор мигает желтым во время движения или не загорается при запуске двигателя: это указывает на недостаточное давление в шинах или неисправность системы. Для определения положения шины с низким давлением обратитесь к

текстовой подсказке на панели приборов. Для обеспечения безопасности, прежде чем продолжить движение, проверьте давление в шинах и убедитесь, что оно соответствует рекомендованному. Обратитесь в ближайший авторизованный сервисный центр CHANGAN Automobile для проверки, диагностики или ремонта.

Индикатор неисправности тормозной системы

Если загорается индикатор неисправности тормозной системы, то это указывает на следующие причины:

1. Низкий уровень тормозной жидкости.

Если в резервуаре тормозной системы низкий уровень тормозной жидкости, или она отсутствует, выполните следующие действия:

- Осторожно остановите автомобиль в ближайшем безопасном месте;

- После остановки двигателя немедленно проверьте уровень тормозной жидкости в резервуаре, и, при необходимости, добавьте тормозную жидкость. Проверьте утечку тормозной жидкости на всех элементах тормозной системы. При наличии течи, индикатор неисправности тормозной системы будет постоянно гореть, и тормозная система не будет работать эффективно. Эксплуатация автомобиля запрещена. Обратитесь в ближайший авторизованный сервисный центр CHANGAN Automobile для проверки, диагностики или ремонта.

2. Неисправность системы НВВ. Обратитесь в ближайший авторизованный сервисный центр CHANGAN Automobile для проверки, диагностики или ремонта.

3. При обнаружении других неисправностей, обратитесь в ближайший авторизованный сервисный центр CHANGAN Automobile для проверки, диагностики или ремонта.

При обнаружении других неисправностей, обратитесь в ближайший авторизованный сервисный центр CHANGAN Automobile для проверки, диагностики или ремонта.

Индикатор электромеханического стояночного тормоза (EPB)

Если индикатор горит постоянно, автомобиль установлен на стояночный тормоз. При отпускании стояночного тормоза контрольная лампа гаснет. Если индикатор электромеханического стояночного тормоза не отражает состояние стояночного тормоза, незамедлительно обратитесь в ближайший авторизованный сервисный центр CHANGAN Automobile для диагностики или ремонта.

ВНИМАНИЕ

Запрещается активировать стояночный тормоз во время движения автомобиля. В противном случае можно потерять контроль над автомобилем, движение автомобиля будет затруднено, а система стояночного тормоза может быть повреждена.

Индикатор неисправности электромеханического стояночного тормоза (EPB)

Если индикатор горит постоянно, это означает неисправность системы электромеханического стояночного тормоза. Как можно скорее обратитесь в авторизованный сервисный центр CHANGAN Automobile для диагностики и ремонта.

Индикатор системы автоматического удержания AUTO HOLD

- Индикатор горит белым светом: функция активирована;
- Индикатор горит зеленым светом: функция работает.

Индикатор неисправности трансмиссии

Если индикатор неисправности трансмиссии не загорается во время проверки, или загорается и/или продолжает гореть/мигать во время движения автомобиля, это указывает на неисправность трансмиссии. Обратитесь в авторизованный сервисный центр CHANGAN Automobile для обслуживания.

Индикатор системы курсовой устойчивости (ESC)

- Индикатор мигает желтым: система работает;
- Индикатор постоянно горит желтым: система ESC неисправна. Обратитесь в авторизованный сервисный центр CHANGAN Automobile для диагностики и ремонта.

Индикатор отключения электронной системы курсовой устойчивости (ESC_OFF)

Индикатор отключения электронной системы курсовой устойчивости (ESC) загорается при отключении системы ESC. При повторном запуске системы или включении зажигания индикатор гаснет, и система активируется по умолчанию.

Индикатор электроусилителя рулевого управления EPS

Если индикатор электроусилителя рулевого управления (EPS) загорается или постоянно горит во время движения автомобиля, это указывает на неисправность системы рулевого управления. Обратитесь в авторизованный сервисный центр CHANGAN Automobile для диагностики или технического обслуживания.

Индикатор системы АБС (ABS)

Если индикатор системы загорается во время движения автомобиля, это указывает на неисправность системы ABS. В этом случае тормозная система работает без ABS. Как можно скорее обратитесь в авторизованный сервисный центр CHANGAN Automobile для диагностики и обслуживания.

Индикатор системы автоматической помощи при экстренном торможении (AEB) *

Когда индикатор постоянно горит зеленым - система AEB активирована. Когда индикатор горит желтым (в выключенном состоянии), функция AEB выключена.

Если индикатор постоянно горит желтым цветом, функция AEB неисправна. Как можно скорее обратитесь в авторизованный сервисный центр CHANGAN Automobile для диагностики и ремонта.

Индикатор системы предупреждения о сходе с занимаемой полосы движения (LDW) *

Если индикатор системы горит белым цветом, это означает, что система предупреждения о сходе с занимаемой полосы движения находится в режиме ожидания.

Если цвет индикатора зеленый, то система предупреждения о сходе с занимаемой полосы движения - в активном состоянии.

Если цвет индикатора оранжевый, то система предупреждения о сходе с занимаемой полосы движения - неисправна. Как можно скорее обратитесь в авторизованный сервисный центр CHANGAN Automobile для диагностики и ремонта.

Не закрытая дверь

Если какая-либо из дверей автомобиля не закрыта, дважды прозвучит звуковой сигнал.

Напоминание о непристегнутом ремне безопасности

Если водитель и/или пассажиры (в зависимости от комплектации автомобиля) не пристегнуты ремнем безопасности, питание автомобиля в положении «ON», а скорость автомобиля превышает заданное значение (7 км/ч), раздастся звуковой сигнал. Он будет звучать 20 циклов по 5 секунд с перерывом в 9 секунд, или до момента пристегивания ремнями безопасности. Если водитель и/или пассажир по-прежнему не пристегнуты, то через 5 минут звуковой сигнал прекратится.

Предупреждение о не выключенном освещении

Если после выключения электропитания (положение «OFF») и открывания двери водителя фары или габаритные огни автомобиля не выключены, прозвучит предупреждающий звуковой сигнал.

Предупреждение о ключе в автомобиле

Если после выключения электропитания (положение «OFF»), открывания водительской двери и покидания автомобиля ключ остался внутри автомобиля, трижды прозвучит звуковой предупреждающий сигнал.

Предупреждение о низком уровне топлива

Когда уровень топлива достигнет минимальной отметки и загорится индикатор низкого уровня топлива, прозвучит звуковой сигнал.

Напоминание о не выключенном электропитании автомобиля

Если электропитание автомобиля не выключено, при нажатии на кнопку блокировки пульта дистанционного управления или кнопку PEPS на ручке двери - автомобиль не заблокируется и 5-ть раз прозвучит предупреждающий звуковой сигнал.

Предупреждение о не закрытой двери

Если после выключения электропитания автомобиля (положение «OFF») любая из дверей, капот и дверь багажного отделения не закрыты, то при нажатии кнопки блокировки («Lock») на ключе с дистанционным управлением трижды прозвучит звуковой сигнал и двери не будут заблокированы.

Включение функции «Follow Me Home» (Сопровождение до дома)

При активации функции «Сопровождение до дома» раздастся звуковой сигнал.

Предупреждение о низком уровне заряда элемента питания ключа дистанционного управления

При переключении режима электропитания в положение «ACC» или выключено «OFF», нажмите кнопку разблокировки («Unlock») на ключе и откройте водительскую дверь автомобиля. При низком уровне заряда элемента питания ключа с функцией дистанционного управления 9-ть раз прозвучит звуковой сигнал.

Ключ не обнаружен

Если при переключении электропитания в положение «ON/ACC» ключ в автомобиле отсутствует или не обнаружен, 3-и раза прозвучит предупреждающий звуковой сигнал.

Предупреждение о переключении селектора АКПП в положение «P» ✖

Если при запуске двигателя селектор переключения передач находится не в положении «P», прозвучит звуковой сигнал.

Предупреждение о незакрытом люке

Если после выключения электропитания (положение «OFF») люк крыши не закрыт, раздастся продолжительный звуковой сигнал.

Предупреждение об активации охранной системы

При переключении электропитания (положение «ACC/OFF») и активации охранной системы предупредительный звуковой сигнал прозвучит 4-ре раза.

Предупреждение о неисправности парковочных датчиков заднего хода

Если при включении электропитания автомобиля (положение «ON») система обнаружит неисправность парковочных датчиков, 3-и раза прозвучит предупреждающий звуковой сигнал.

Предупреждение об обнаружении препятствий с помощью радара

При включенном электропитании автомобиля (положение «ON»), и селекторе АКПП в положении «R» во время обнаружения парковочными датчиками объектов и/или препятствий, предупреждающий сигнал будет звучать с разной частотой, в зависимости от расстояния между автомобилем и препятствием.

Предупреждение о включении сигнала поворота

При включении правого/ левого сигнала поворота прозвучит звуковой сигнал – предупреждение.

Предупреждение о низком уровне заряда аккумуляторной батареи

При низком уровне заряда аккумуляторной батареи звуковой сигнал прозвучит один раз.



Предупреждение о положении рулевого колеса

Если после переключения электропитания (из положения «ON» в положение «OFF») угол поворота рулевого колеса превышает 40° от прямолинейного состояния (в любую сторону) или при включении левого или правого указателей поворота звуковой сигнал прозвучит один раз.

Многофункциональный информационный дисплей

Клавиши переключения режимов приборной панели на рулевом колесе



1.  Кнопка меню:
 - Короткое нажатие: выбор/ выход из меню приборной панели; возврат в предыдущее меню.
 - Длительное нажатие: возвращение к исходному интерфейсу.
2.  Переключение вперед: переключение вперед меню приборной панели.
3.  Переключение назад: переключение назад меню приборной панели.

4. Кнопка «OK»:
 - Короткое нажатие: Подтверждение выбора меню; постановка воспроизведения на паузу/ воспроизведение; сброс информации о поездке.
 - Длительное нажатие: захват и сохранение экрана приборной панели (конфигурация с USB).



5.  поиск и воспроизведение предыдущей радиостанции/ воспроизведение предыдущей композиции; завершение вызова.
 - Короткое нажатие: завершение вызова/ поиск и воспроизведение предыдущей радиостанции/ воспроизведение предыдущей композиции.
 - Длительное нажатие: выбор предыдущей предварительно сохраненной радиостанции/ перемотка назад.



6.  поиск и воспроизведение следующей радиостанции/ воспроизведение следующей композиции; ответ на вызов;
 - Короткое нажатие: ответ на вызов/ поиск и воспроизведение следующей радиостанции/ воспроизведение следующей композиции.
 - Длительное нажатие: выбор следующей предварительно сохраненной радиостанции/ быстрая перемотка вперед.



7.  Активация пользовательских функций:
 - Короткое нажатие: включение настроенных пользователем функций.

Информация о поездке

Пробег

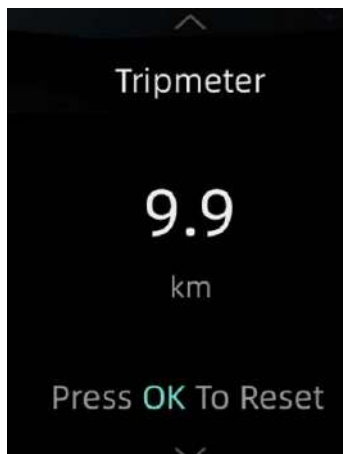

Отображает пройденное расстояние одной поездки в диапазоне от 0,0 км до 9999,9 км. Когда значение превысит 9999,9 км, показания одометра автоматически сбросятся до нулевого значения. Учитывайте это, если пробег превысит 9999,9 км. Короткое нажатие кнопки ОК очистит показания поездки. Следуйте соответствующим инструкциям.

Общий пробег (ODO)



Отображает общий пробег. Диапазон: 0 - 999999 км. Когда общий пробег достигнет 999999 км, показания зафиксируются и не изменятся в дальнейшем.

Запас топлива до заправки (DTE)



Отображает приблизительное расстояние, которое может проехать автомобиль на оставшемся топливе. Расстояние до заправки рассчитывается по остаточному объему топлива и последнему среднему расходу топлива. Если указатель показывает низкий уровень топлива и загорелась предупреждающая лампа, как можно скорее заправьте автомобиль топливом вне зависимости от оставшегося до заправки расстояния, отображенного на дисплее.

Средняя скорость движения автомобиля

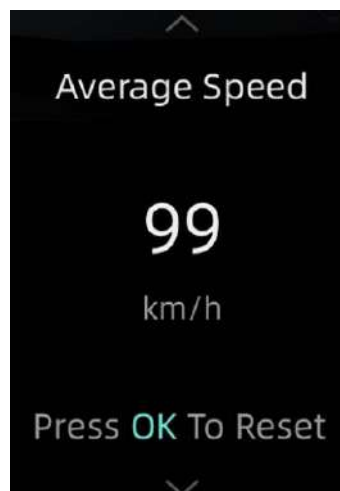

Отображает среднюю скорость поездки за определенный период времени с момента последнего сброса данных.

Информация о поездке

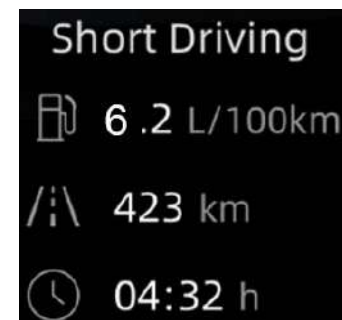

Отображает средний расход топлива, пробег и время в пути автомобиля во время поездки, продолжительность поездки после последней заправки. Значение расхода топлива при работе двигателя на холостом ходу отображается в реальном времени, а расход топлива при движении автомобиля - усредненным значением. После выключения двигателя на некоторое время информация о краткосрочной поездке будет удалена.

Информация о давлении в шинах



Отображает значение давления в шинах, и предупреждает о низком давлении в шинах.

Предупреждение о сходе с занимаемой полосы движения (LAS) ✖



Отображает информацию об обнаружении линий разметки полосы движения и информирует о пересечении автомобилем линии дорожной разметки. Для получения более подробной информации, обратитесь к разделу «Система предупреждения о сходе с занимаемой полосы движения (LDW) ✖».

Информация о системе круиз - контроля ✖

Отображает следующую информацию:

- Расстояние (временной интервал) до впереди идущего транспортного средства;
- Круизная скорость;
- Соответствующие напоминания и аварийные предупреждения системы круиз контроля, и другая информация. Для получения подробной информации о работе системы ознакомьтесь с информацией, представленной в разделе круиз-контроль ✖.



Предупреждения датчиков парковки при движении задним ходом



При обнаружении препятствия, расстояние от автомобиля до препятствия будет отображаться до момента срабатывания звукового предупреждающего сигнала.

Справочная информация

Если на информационном дисплее отображаются следующие уведомления, для устранения неполадок выполните соответствующие действия.

- При низких отрицательных температурах информация на экране дисплея может отражаться с замедлением. Эффект белого экрана и другие изменения являются нормальной работой жидкокристаллического дисплея. При достижении положительной комнатной температуры работа информационного дисплея будет восстановлена.
- При высокой температуре окружающей среды (например, под воздействием солнечного света) яркость экрана информационного дисплея может уменьшиться, что является нормальной работой жидкокристаллического дисплея. При снижении температуры, яркость дисплея восстановится.

Сообщение	Действие	Сообщение	Действие
Low Battery of Key – Низкий уровень заряда элемента питания ключа.	Замените элемент питания ключа.	Key in Vehicle - Ключ в автомобиле.	Перед закрытием, заберите ключ из автомобиля.
Immobilizer authentication failed - Ошибка проверки подлинности иммобилайзера.	1. Проверьте правильность ключа; 2. Обратитесь в авторизованный сервисный центр CHANGAN Automobile для диагностики и ремонта.	The coolant temperature is too high – Высокая температура охлаждающей жидкости.	Осторожно и плавно остановите автомобиль в безопасном месте и проверьте уровень охлаждающей жидкости. При необходимости, долейте охлаждающую жидкость. Уведомление не пропадет, если уровень охлаждающей жидкости в норме, а температура охлаждающей жидкости высокая. Обратитесь в авторизованный сервисный центр CHANGAN Automobile. Внимание: не открывайте крышки системы охлаждения двигателя на не остывшем автомобиле. Это может привести к ожогам.
Insufficient oil pressure – Низкое давление масла.	Плавно остановите автомобиль в безопасном месте и проверьте уровень масла в двигателе. Долейте масло, контролируя уровень. Обратитесь в авторизованный сервисный центр CHANGAN Automobile для диагностики и ремонта.	Tire pressure warning – Предупреждение о низком давлении в шинах.	Плавно остановите автомобиль в безопасном месте и проверьте шины в соответствии с информацией системы контроля давления в шинах. Для обеспечения безопасности, прежде чем продолжить движение, проверьте давление в шинах и убедитесь, что оно соответствует рекомендованному. Обратитесь в ближайший авторизованный сервисный центр CHANGAN Automobile для проверки, диагностики или ремонта.
Tire pressure monitoring system fault – Неисправность системы контроля давления в шинах.	Плавно остановите автомобиль в безопасном месте и проверьте шины в соответствии с информацией системы контроля давления в шинах. Обратитесь в ближайший авторизованный сервисный центр CHANGAN Automobile для проверки, диагностики или ремонта.	Fault in Lane Assistance System - Неисправность системы отслеживания полосы движения.	Остановитесь и проверьте элементы системы. Обратитесь в ближайший авторизованный сервисный центр CHANGAN Automobile для проверки, диагностики или ремонта.
Fault in Lane departure System - Неисправность системы оповещения о сходе с занимаемой полосы движения	Остановитесь и проверьте элементы системы. Обратитесь в ближайший авторизованный сервисный центр CHANGAN Automobile для проверки, диагностики или ремонта.		

УПРАВЛЕНИЕ ОСВЕЩЕНИЕМ

Подрулевой переключатель управления освещением

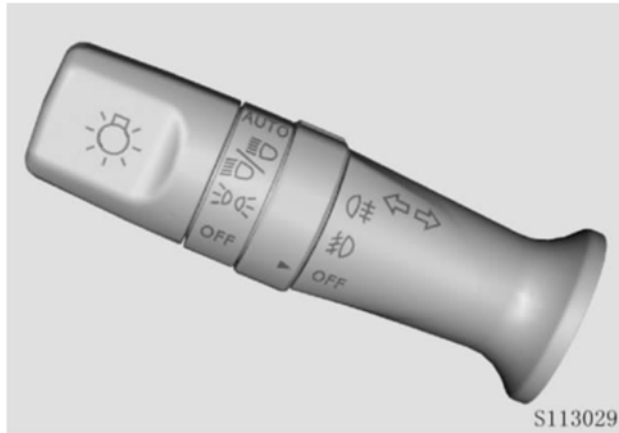

OFF: в положении «OFF» подрулевого переключателя и положении электропитания автомобиля «OFF/ACC» – все освещение автомобиля выключено; При включении электропитания автомобиля (положение «ON») или при запуске двигателя все освещение выключено, за исключением габаритных дневных ходовых огней.

: габаритные огни, освещение номерного знака;

: фары, габаритные огни, освещение номерного знака;

AUTO : **Режим АВТО** : при переключении в автоматический режим (AUTO) - фары загораются и гаснут автоматически, в зависимости от освещенности окружающей среды.

ПРИМЕЧАНИЕ

Датчик освещенности окружающей среды установлен на передней панели, по центру дефлекторов ветрового стекла. Не размещайте в этой области какие-либо предметы, чтобы не блокировать работу датчика.

Дневные ходовые огни

При работающем двигателе и положении подрулевого переключателя управления освещением в «OFF/AUTO» (автоматический режим фар выключен), дневные ходовые огни будут включены.

Регулировка уровня ближнего света фар

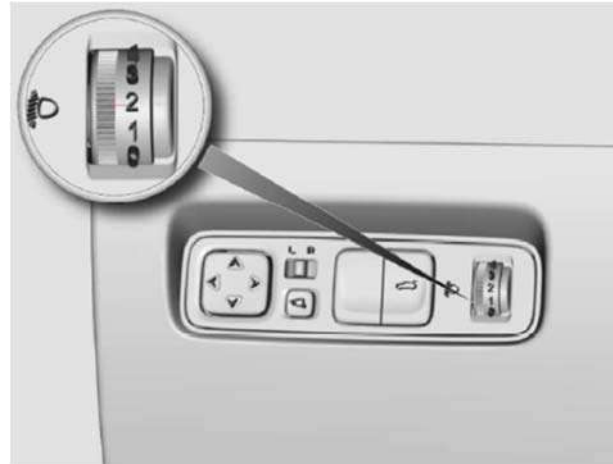

При изменении положения автомобиля, в зависимости от загрузки, ускорений, торможений и других условий, во избежание ослепления других участников дорожного движения, при помощи регулятора уровня возможна регулировка уровня освещения ближнего света фар. Прокрутите регулятор вверх и уровень ближнего света фар поднимется на максимальный уровень (-->0, максимальное расстояние освещения); прокрутите вниз, и угол освещения фар опустится (-->4, минимальное расстояние освещения).

Подрулевой переключатель указателей поворотов

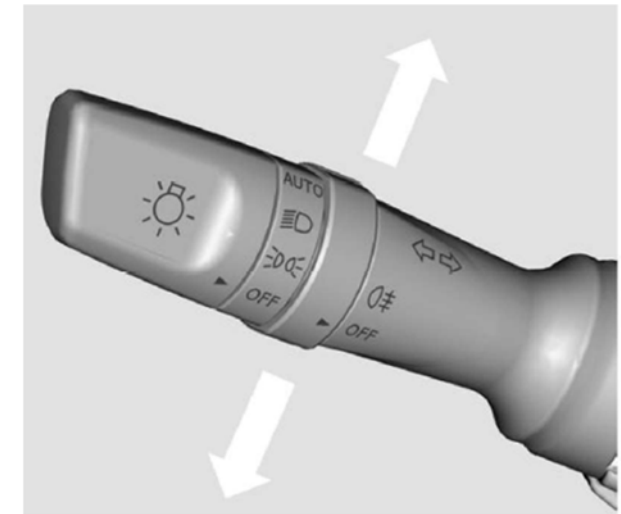

При включенном электропитании автомобиля (положение «ON») переключите подрулевым переключателем указателя поворотов вверх/вниз, и правый/левый сигнал поворота начнет мигать. Если подрулевым переключателем поворотов переключить вверх/вниз, а затем сразу вернуть в нейтральное положение, соответствующий сигнал указателя поворота мигнет 3-и раза.

Если при включении указателя поворота сигнальная лампа мигает в два раза быстрее, чем обычно, это указывает на неисправность лампы указателя поворота.

Переключатель фар дальнего/ ближнего света

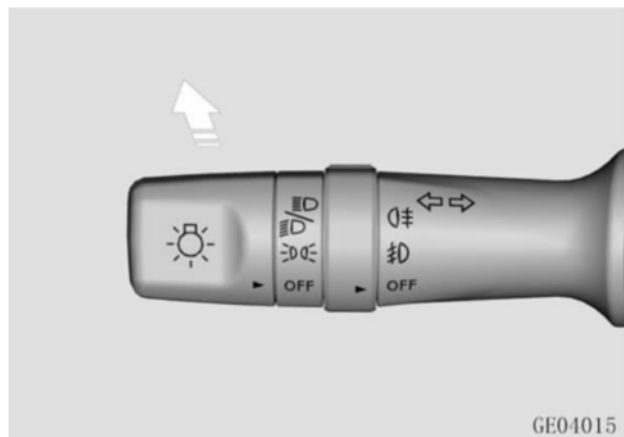



Поверните подрулевой переключатель освещения в положение  и включится ближний свет фар. Нажмите на подрулевой переключатель освещения в направлении «от себя» для включения дальнего света фар.

Для мигания дальним светом фар, потяните на себя подрулевой переключатель освещения, например, во время обгона. Ручка вернется в исходное положение, как только будет отпущена.

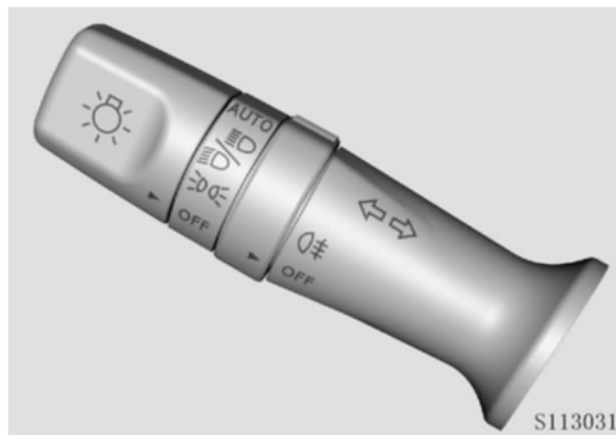
Переключатель противотуманных фар



Поверните подрулевой переключатель освещения в положение , поверните переключатель противотуманных фар против часовой стрелки, задняя противотуманная фара будет включена. Переключатель противотуманных фар сразу вернется в исходное положение (Вкл. передних противотуманных фар).

Если подрулевой переключатель освещения находится в положении AUTO, после включения ближнего света фар поверните переключатель противотуманных фар в положение  и включится задние противотуманные фары.

Функция отложенного выключения света фар автомобиля (Follow Me Home) ✳

Функция отложенного выключения света фар выключает фары через некоторое время после остановки автомобиля и выключения двигателя, освещая пассажирам дорогу и окружающую обстановку перед автомобилем при возвращении домой.

1. При выключенном электропитании автомобиля (положение «OFF»): в течении 2с переключите при помощи подрулевого переключателя освещение из выключенного положения («OFF») в положение «ближний свет» (или «AUTO» → «ближний свет»), а затем снова в положение «OFF». Ближний свет фар выключится через некоторое время. Интервал выключения света фар можно установить на мультимедийном дисплее. По умолчанию интервал установлен на 30с.

При активации функции отложенного выключения фар раздастся звуковой сигнал.

2. Для автомобилей, оборудованных датчиком освещенности или датчиком осадков: в темное время суток или на слабоосвещенной стоянке, при условии полной остановки автомобиля, поверните подрулевой переключатель управления освещением в положение «AUTO», и активируйте функцию отложенного выключения света фар через интерфейс мультимедийного дисплея - положение «Вкл» (по умолчанию 30с). По истечении данного времени фары погаснут автоматически.

Система автоматического управления головным светом (FAB) ✳

Система автоматического управления головным светом (FAB) использует камеру совместно с системой предупреждения о сходе с занимаемой полосы движения. При обнаружении задних фонарей впереди идущего автомобиля, света фар встречных автомобилей или яркого окружающего освещения, система автоматического управления головным светом автоматически подавляет включение дальнего света фар (дальний свет фар выключается). Когда наружное освещение приглушено и впереди нет автомобиля, подавление снимается, и дальний свет возвращается во включенное состояние.

ПРЕДУПРЕЖДЕНИЕ

Система автоматического управления головным светом (FAB) является вспомогательной функцией и не может гарантировать работоспособность при

всех дорожных ситуациях. Водитель несет полную ответственность за управление автомобилем. Внимательно соблюдайте все правила безопасного вождения. Система FAB помогает автоматически переключить дальний свет фар, но при следующих условиях движения или участках дороги функция не может автоматически переключить дальний свет и потребуются ручное переключение:

- Движение в сложных погодных условиях (сильный дождь, туман, снег или грязь);
- На дороге или рядом с ней находятся пешеходы или велосипеды;
- При резких поворотах.

Система не может выключить дальний свет фар, если фары встречных транспортных средств заблокированы (например, оградительные дорожные сооружения или разделительные барьеры).

Для включения/ выключения этой функции выберите через интерфейс мультимедийного дисплея [Vehicle center (Автомобиль)] - [Light (Освещение)]. После включения системы автоматического управления головным светом, на

приборной панели появится значок  белого цвета. Поверните подрулевой переключатель освещения в положение "AUTO", и система переключится в режим ожидания.

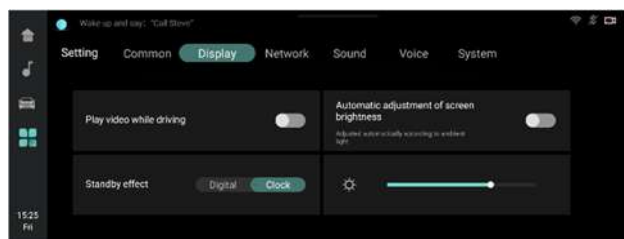

Если камера обнаружит впереди идущий автомобиль, уличные фонари или яркое наружное освещение, система автоматического управления головным светом автоматически выключит дальний свет. Если впереди идущий автомобиль пропадет из зоны обзора камеры примерно на 3с, дальний свет фар снова переключится во включенное состояние.

Если подрулевой переключатель освещения установлен в любом положении, отличном от «AUTO», система автоматического управления головным светом переключится в режим ожидания и не будет автоматически переключать дальний свет фар.

Даже после включения функции автоматического управления головным светом водитель самостоятельно может переключать дальний и ближний свет фар.

Освещение салона автомобиля

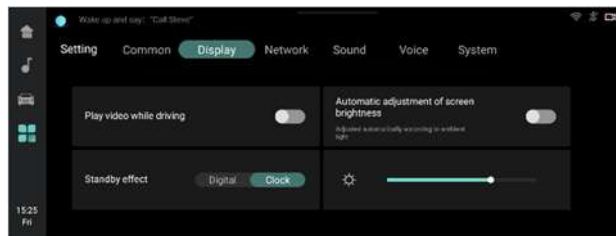

Для настройки фоновой подсветки автомобиля на многофункциональном мультимедийном дисплее выберите [Vehicle centers (Автомобиль)] - [Light setting (Освещение)] - [Основное] - интерфейс для настройки фонового освещения.

Передний плафон освещения



- ① Микрофон;
 - ② Выключатель лампы освещения салона;
 - ③ Клавиша управления люком: открывание/ закрывание/ переключатель подъема; или открывание/закрывание солнцезащитной шторки✳
 - ④ Блок интерфейса пользователя (БИП) – Блок управления системой экстренного вызова оперативных служб (см. раздел «Система экстренного вызова оперативных служб») ✳.
- Для совершения экстренного вызова нажмите кнопку «SOS».

Освещение задней части салона

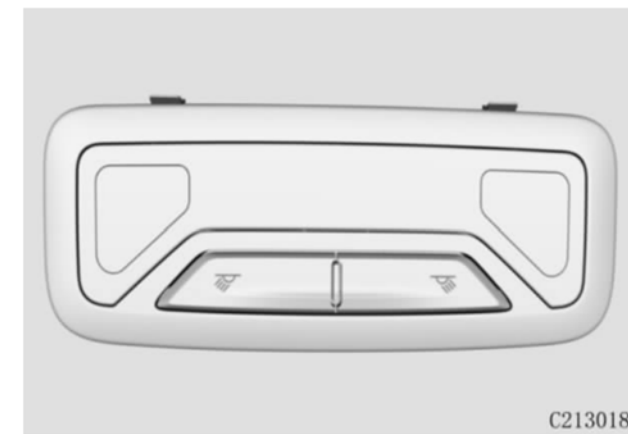

Для включения индивидуального освещения в задней части салона, нажмите на соответствующий выключатель. Повторное нажатие выключит индивидуальное освещение.

Атмосферная подсветка

Включение атмосферной подсветки: при выключенном питании автомобиля (положение «OFF») откройте водительскую дверь после разблокировки автомобиля и атмосферная подсветка салона включится и погаснет после режима приветствия.

При включении электропитания автомобиля (положение «ON») или во время движения в обычном режиме атмосферная подсветка выполняет заданную анимацию в соответствии с состоянием автомобиля.

Выключение атмосферной подсветки: закройте и заблокируйте все двери автомобиля.

Настройка атмосферной подсветки: для настройки яркости, цвета и другие функции атмосферной подсветки на многофункциональном мультимедийном дисплее выберите - [Vehicle center (Настройки автомобиля)]- [light setting interface (Настройка освещения)].

СТЕКЛООЧИСТИТЕЛЬ И ОМЫВАТЕЛЬ

Подрулевой переключатель стеклоочистителя

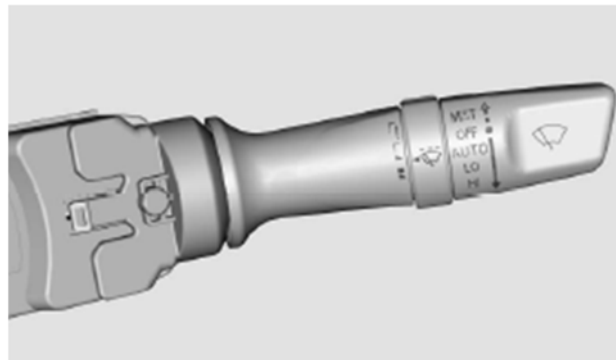

Подрулевой переключатель состоит из переключателей переднего стеклоочистителя, и регулятора скорости работы переднего стеклоочистителя.

Стеклоочиститель ветрового стекла

MIST (Туман, роса): слегка нажмите на переключатель вверх, и дайте ему свободно вернуться. Стеклоочиститель сработает один раз.

OFF: Передние стеклоочистители выключены;

INT ✖: передние стеклоочистители работают в прерывистом режиме;

AUTO ✖: Передний стеклоочиститель работает в автоматическом режиме. Скорость его работы изменяется автоматически, в зависимости от изменения количества выпадающих осадков;

LO: Передние стеклоочистители работают на стабильной низкой скорости;

HI: Передние стеклоочистители работают на стабильной высокой скорости.

Регулировка интервала срабатывания стеклоочистителя ✖(If equipped)

При повороте регулятора в сторону широкого диапазона интервал постепенно сокращается, и стеклоочиститель протирает стекло с более высокой скоростью.

Стеклоочиститель с датчиком осадков ✖

Скорость работы стеклоочистителя автоматически изменяется в зависимости от количества выпадающих осадков. Поворачивая регулятор в сторону широкого диапазона, чувствительность обнаружения осадков снижается, и скорость работы стеклоочистителя замедляется.

ПРИМЕЧАНИЕ

Датчик дождя расположен в верхней части ветрового стекла. Не закрывайте его.

Если поверхность датчика освещенности загрязнена, это может привести к непрерывному ложному срабатыванию стеклоочистителя.

Если датчик загрязнен в течение длительного времени, чувствительность датчиков автоматической системы распознавания выпадающих осадков и освещения будет уменьшена. Остатки соли, насекомые и пятна воды могут загрязнить поверхность датчика. При замене лобового стекла после повреждения, датчик также необходимо заменить.

Стеклоомыватель ветрового стекла



Для включения стеклоомывателя потяните подрулевой переключатель стеклоочистителя в сторону водителя, и стеклоомыватель начнет работать. По окончании работы стеклоомывателя, стеклоочистители продолжат движение в течение короткого времени.

Если стеклоомыватель не работает, или форсунка омывателя не распыляет жидкость, проверьте уровень омывающей жидкости, и добавьте ее в случае необходимости.

ПРЕДУПРЕЖДЕНИЕ

Не используйте омыватель при низком уровне омывающей жидкости, т.к. это может привести к повреждению мотора стеклоомывателя.

Не включайте стеклоочиститель на сухом или не размороженном/ обледенелом стекле, т.к. можно поцарапать стекло, повредить щетки стеклоочистителя или может сгореть электромотор стеклоочистителя.

При отрицательных температурах окружающей среды используйте незамерзающую стеклоомывающую жидкость.

Перед включением стеклоочистителя, убедитесь, что он не примерз к стеклу, и стекло полностью разморожено.

Перед использованием омывателя убедитесь, что стекло разморожено должным образом. В противном случае жидкость омывателя может замерзнуть на поверхности ветрового стекла, что может повлиять на обзор и безопасность.

СИСТЕМА КЛИМАТ-КОНТРОЛЯ ❄

Общее описание

Внешняя вентиляция

Для нормальной работы системы кондиционирования убедитесь, что воздуховоды перед лобовым стеклом и дефлекторы системы кондиционирования воздуха свободны от посторонних предметов, таких как снег и листья, и т.д.

Циркуляция воздуха внутри салона

Циркуляция воздуха внутри салона в течение длительного времени может привести к замораживанию окон. Не включайте режим внутрисалонной циркуляции воздуха при активной функции осушения воздуха или антизапотевания стекол.

После включения режима внутрисалонной циркуляции воздуха, не курите в салоне, т.к. сигаретный дым и смолы откладываются на испарителе, и становятся источником стойкого постоянного запаха.

Отопление

Система отопления может выйти на максимальный режим обогрева салона только после достижения двигателем рабочей температуры. Воздушные потоки рекомендуется направлять в пространство для ног и на ветровое стекло, при его запотевании.

Охлаждение

Использование системы кондиционирования воздуха влияет на увеличение расхода топлива.

Воздух охлаждается по мере прохождения его через испаритель. Во избежание запотевания окон, влага в воздухе поглощается. Образующийся в результате этого конденсат стекает наружу. Вследствие этого допускается образование небольшого влажного пятна под автомобилем.

Рекомендуется предварительно направить воздушные потоки на лицо, а затем активировать

режим внутренней циркуляции воздуха.

Система автоматического управления кондиционером ✳

Обзор и функции панели управления климатом

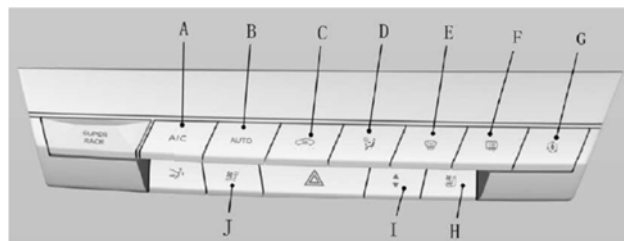

A. A/C клавиша включения кондиционера

Нажатием клавиши можно вручную включить/выключить систему кондиционирования. Кондиционер работает только при работающем двигателе и вентиляторе воздуха.

B. AUTO Автоматический режим

Нажатием клавиши активируется автоматический режим. Во время его работы система автоматически регулирует и поддерживает установленную ранее температуру, силу и режим подачи воздуха.

При включенном автоматическом режиме (AUTO), нажмите любую из перечисленных кнопок: охлаждения, регулировки воздушного потока, изменения режима обдува и циркуляции воздуха, и система выйдет из автоматического режима.

Остальные функции останутся работать в автоматическом режиме.

C. Внутрисалонная рециркуляция воздуха

Нажмите клавишу для переключения между внутренней и внешней циркуляцией воздуха. При выборе внутрисалонной циркуляции индикатор на кнопке загорится, а воздух будет циркулировать внутри салона.

* Длительная внутрисалонная циркуляция приведет к загрязнению воздуха и низкой концентрации кислорода в автомобиле. Откройте окна для проветривания.

D. Регулировка режимов:

Нажатие клавиши позволяет выбрать один из 4х режимов подачи воздуха, а именно:

- Лицо:** Воздушный поток направляется из центрального и боковых воздуховодов;
- Лицо и ноги:** Воздушный поток направляется из центрального, боковых воздуховодов и воздуховодов в области ног;
- Ноги:** Воздушный поток, в основном, направляется из воздуховодов в области ног;
- Ноги и ветровое стекло:** Воздушный поток направляется из воздуховодов обдува ветрового стекла, боковых воздуховодов и воздуховодов в области ног.

E. Обогрев ветрового стекла

Нажмите клавишу, и включится индикатор обогрева ветрового стекла. Активирована функция размораживания и антизапотевания ветрового стекла. Воздушный поток по умолчанию установлен на уровне 5, и активирован режим циркуляции наружного воздуха. Эффективность размораживания может быть увеличена за счет увеличения температуры и воздушного потока.

F. Обогрев заднего стекла ✳

Нажмите кнопку, и включится индикатор, подтверждающий активацию функции обогрева заднего стекла и наружных зеркал заднего вида (✳). После размораживания или удаления запотевания, или по истечении заданного времени (около 14-ти минут) функция обогрева автоматически отключится. Для ручного отключения нажмите на клавишу еще раз.

I. Генератор ионов ✳

После нажатия клавиши загорится индикатор и начинает работать ионный генератор.

H. MAX A/C Максимальное охлаждение ✳

После нажатия клавиши загорается индикатор и активируется режим максимального охлаждения температуры в салоне (поток воздуха на уровне 8, внутрисалонная циркуляция, температура 10 и режим обдува). Для выключения нажмите клавишу еще раз.

I. Обогрев и вентиляция сидений ✳

Нажмите клавишу для отображения на экране мультимедийного дисплея интерфейса обогрева и вентиляции сидений. Выберите и нажмите на соответствующий значок на экране для активации функции вентиляции или обогрева сиденья.

J. Регулировка температуры

Для регулировки температуры воздуха в салоне автомобиля нажмите клавишу вверх или вниз. При увеличении/уменьшении значения температуры на экране отобразится текущая установленная температура.

K. Регулировка интенсивности воздушного потока

Для регулировки воздушного потока в салоне автомобиля нажмите клавишу вверх или вниз. Непрерывное или последовательное нажатие клавиши вверх - увеличивает интенсивность воздушного потока от текущего значения до максимального уровня (максимальный уровень 8).

Непрерывное или последовательное нажатие кнопки вниз - уменьшает интенсивность воздушного потока от текущего значения до минимально (уровень 1). Текущее значение воздушного потока будет отображаться на дисплее.

Когда значение воздушного потока достигнет уровня 1, нажмите на клавишу вниз еще раз, и система кондиционирования и вентиляции воздуха выключится.

Для непрерывного регулирования воздушного потока (до 8 уровня или до выключения) нажмите и удерживайте клавишу в соответствующем направлении.

Голосовое управление кондиционером ✖

После активации голосового помощника фразой "Hi CHANGAN (Привет, CHANGAN)", пользователь может управлять кондиционером с помощью голосовых команд. Например, «Включить кондиционер», «Увеличить температуру», «Уменьшить температуру» «Максимальная температура» и т.д.

Регулировка воздушных потоков

Воздуховоды

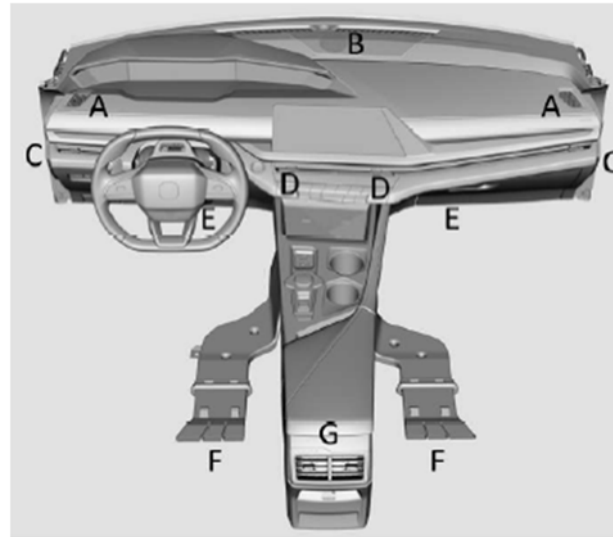

A	Боковые дефлекторы обдува и размораживания;
B	Передние дефлекторы обдува и размораживания ветрового стекла;
C	Боковые дефлекторы обдува;
D	Центральный воздуховод;
E	Передние дефлекторы обдува пространства для ног
F	Задние дефлекторы обдува пространства для ног
G	Воздуховоды задних пассажиров ✖

Регулировка центральных воздуховодов

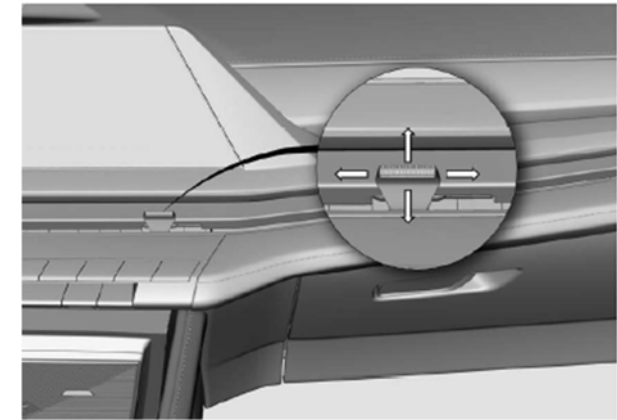

- ① для изменения направления воздуха, отрегулируйте заслонки воздуховодов вверх/ вниз или влево/ вправо;
- ② для открывания/ закрывания воздуховода передвиньте заслонку влево/ вправо.

Регулировка боковых воздуховодов

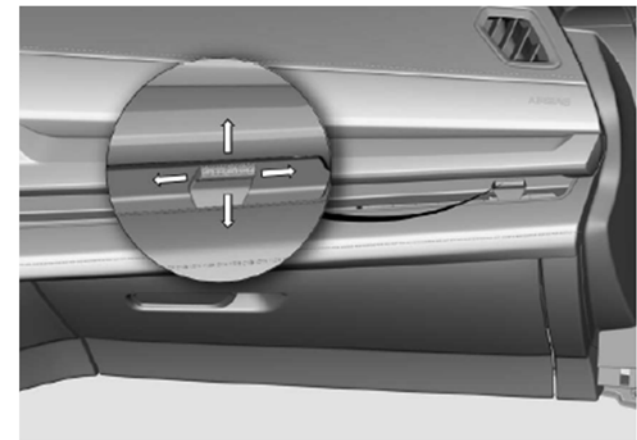

- ① для изменения направления воздуха, отрегулируйте заслонки воздуховодов вверх/ вниз или влево/ вправо;
- ② для открывания/ закрывания воздуховода передвиньте заслонку влево/ вправо.

Регулировка воздуховодов пассажиров второго ряда

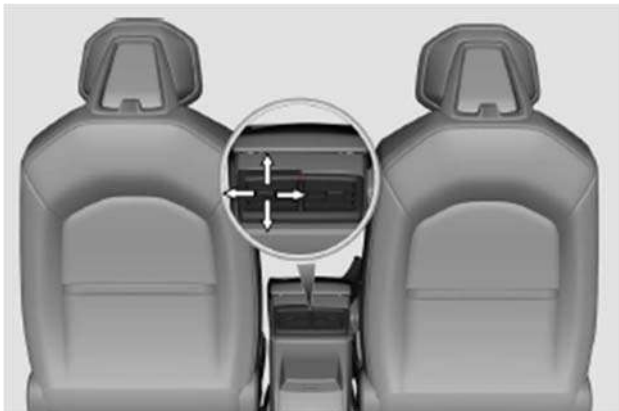

- ① для изменения направления воздуха, отрегулируйте заслонки воздуховодов вверх/ вниз или влево/ вправо;
- ② для открывания/ закрывания воздуховода передвиньте заслонку влево/ вправо.

Эксплуатация системы климат - контроля

Для снижения неприятных запахов, образующихся при работе системы кондиционирования, выполните следующие действия:

1. Запустите двигатель;
2. Нажмите кнопку охлаждения для выключения системы кондиционирования воздуха;
3. Включите вентилятор на максимальный уровень воздушного потока;
4. Установите температуру на максимально высокое значение;
5. Включите режим внешней циркуляции воздуха;
6. Подождите около 3~5 минут, а затем выключите двигатель.

Быстрый нагрев салона

Автоматическое управление кондиционером	
1	Нажмите кнопку «АUTO».
2	Установите температуру воздуха в максимально горячее положение.

Рекомендованные настройки для отопления

Автоматическое управление кондиционером	
1	Нажмите кнопку «АUTO».

Быстрое охлаждение салона

Автоматическое управление кондиционером	
1	Нажмите кнопку «АUTO»;
2	Установите температуру воздуха в самое холодное положение.

Рекомендованные настройки для охлаждения салона

Автоматическое управление кондиционером	
1	Нажмите кнопку «АUTO».

Размораживание и антизапотевание ветрового стекла

Автоматическое управление кондиционером	
1	Нажмите кнопку обогрева ветрового стекла;
2	Установите воздушный поток на необходимый уровень;
3	Установите необходимую температуру воздуха;
3	Убедитесь, что режим внутренней циркуляции воздуха выключен.

МУЛЬТИМЕДИЙНАЯ СИСТЕМА ✖

Основной интерфейс

В меню основного интерфейса головного мультимедийного устройства доступно управление различными функциями: радио, мультимедиа, воспроизведение по Bluetooth, навигация, управление телефонными вызовами, управление файлами, управление системой климат-контроля, настройками системы, управление видеорегистратором ✖, настройками автомобиля и другими функциями.



После включения питания автомобиля система по умолчанию загрузит домашнюю страницу.

В главном интерфейсе доступны значки управления музыкой, системой климат-контроля и мобильным телефоном. Это значки для быстрого доступа к указанным приложениям.

Нажатие на значок, соответствующей функции способствует быстрому переходу в интерфейс выбранной функции. Функция управления системой климат-контроля  OFF расположена в левом нижнем углу.

Для входа в меню функций, нажмите на значок , расположенный слева.

ПРЕДУПРЕЖДЕНИЕ

- При низких отрицательных температурах информация на экране дисплея может отражаться с замедлением. Эффект белого экрана и другие изменения являются нормальной работой жидкокристаллического дисплея. При достижении положительной комнатной температуры работа информационного дисплея будет восстановлена.
- При высокой температуре окружающей среды (например, под воздействием солнечного света) яркость экрана информационного дисплея может уменьшиться, что является нормальной работой жидкокристаллического дисплея. При снижении температуры, яркость дисплея восстановится.

Краткий обзор

1. Напоминание о DVR записи видеорегистратора (DVR)

При записи видеорегистратора DVR отображается красный треугольник.



2. Состояние беспроводной зарядки:

Значок беспроводной зарядки  отображается: ● зеленым цветом - включена, ● белым цветом - выключена.

3. Статус беспроводной сети:

При подключении беспроводной сети индикатор состояния беспроводной сети  становится белым.

4. Статус Bluetooth соединения:
- При подключении Bluetooth соединения, значок  отображается белым цветом.

Функциональное меню

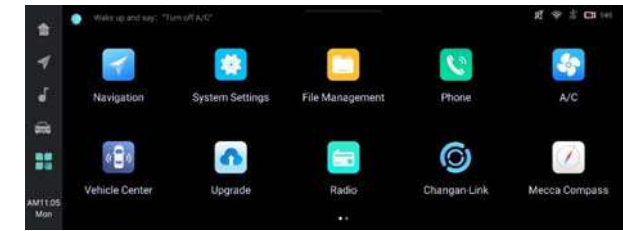

С помощью главного меню основного интерфейса можно выбрать режим и настройки автомобиля, навигации, музыки, радио, Carplay, системы управления климатом в салоне, телефоном, тахографом, обновление программного обеспечения, управления файлами, и другие операции.

Общие настройки системы включают регулировку громкости, яркости и управление Bluetooth подключениями.

Системные настройки

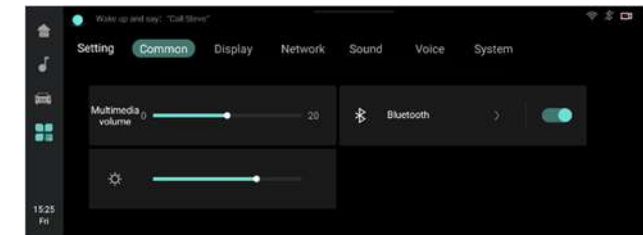

При необходимости настройки системы или совершение операций, таких как отображение, сетевые настройки, звуковые и голосовые настройки, восстановление системы и сброс до заводских настроек, выберите из списка приложений и нажмите [Системные настройки].

Настройки автомобиля

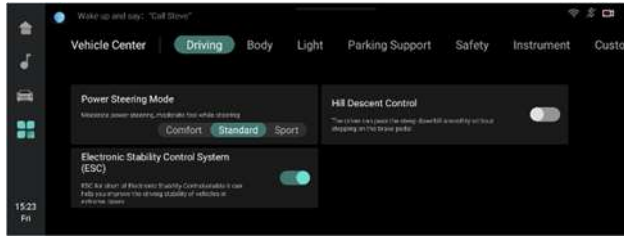

Войти в интерфейс настроек автомобиля можно через домашнюю страницу автомобиля или приложение [Настройки автомобиля], с помощью которого можно выполнять быстрые настройки автомобиля, настройки вождения, настройки кузова, настройки освещения, настройки помощи при вождении, настройки помощи при парковке, настройки безопасности, настройки приборов, настройку рулевого колеса и такие операции, как восстановление настроек автомобиля.

Обновление системы



Для обновления программного обеспечения системы нажмите значок [Обновление] в списке приложений. Система поддерживает обновление через USB накопитель. Во время процедуры обновления система может перезагружаться. Обновление программного обеспечения мультимедиа проводите только в авторизованном сервисном центре CHANGAN Automobile.

Не обновляйте систему программным обеспечением, предназначенным для сторонних рынков или полученным из неофициальных источников. Это может привести к выходу системы из строя и не будет покрываться гарантийными обязательствами CHANGAN Automobile.

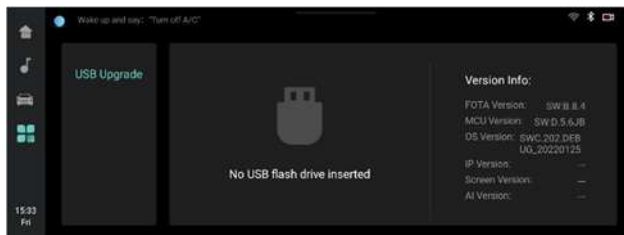

ПРЕДУПРЕЖДЕНИЕ

Не отключайте питание автомобиля во время обновления программного обеспечения. Обновление программного обеспечения рекомендуется проводить на остановленном автомобиле с работающим на холостом ходу двигателем, во избежание отключения, вызванного низким уровнем заряда аккумуляторной батареи. При обновлении через USB накопитель, поместите файл пакета обновления в корневой каталог USB - устройства.

Общие функции

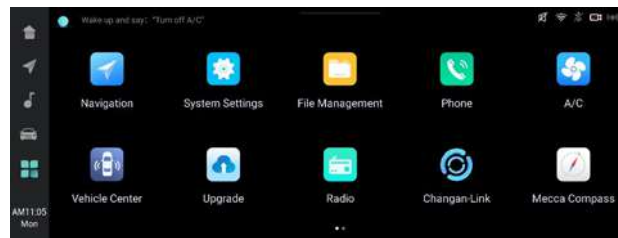

Навигация

Для входа в интерфейс навигационной системы, нажмите на значок [Навигация]  на главной странице.



Воспроизведение медиа

Нажмите на  слева, для входа в интерфейс воспроизведения музыки.

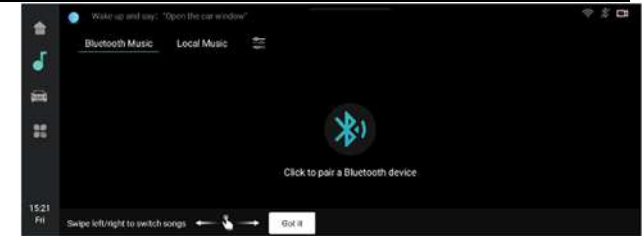

В данном меню можно выбрать воспроизведение сохраненных на HDD медиафайлов с устройства, с USB носителя или воспроизведение по Bluetooth.

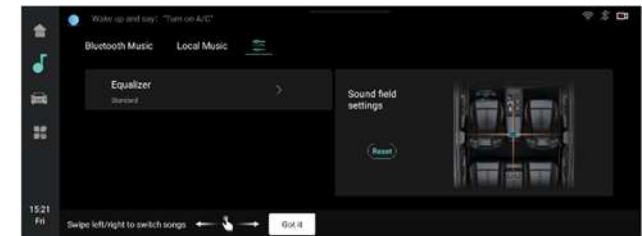

Радио

Для входа в интерфейс радио, нажмите на значок  [Радио] на домашней странице.

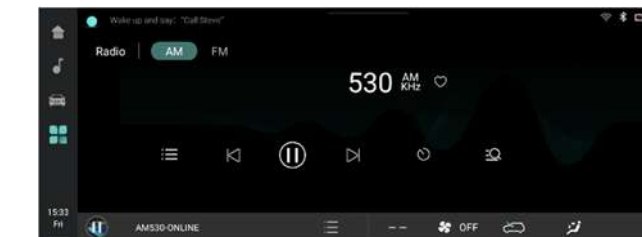

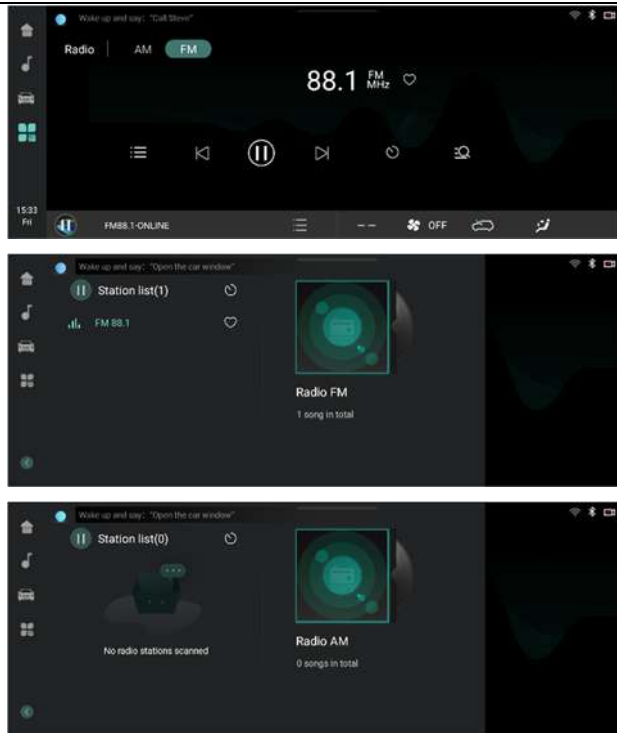

Телефон

Для входа в интерфейс мобильного телефона,

нажмите на значок  [Телефон] на домашней странице.



Если Bluetooth соединение не установлено, нажмите кнопку [Настройка Bluetooth] для входа в интерфейс настройки Bluetooth. Если Bluetooth подключен интерфейс вызова откроется по умолчанию.

Для переключения между [Dialing (Управлением вызовами)], [Contacts (Контактами)] и [Settings (Настройкой)] коснитесь строки меню

слева.

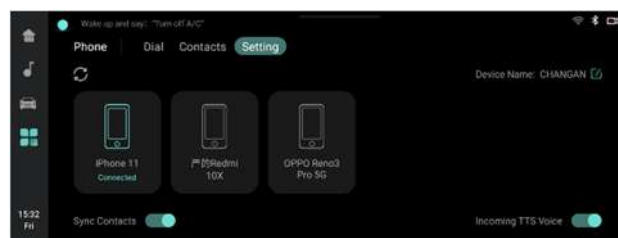
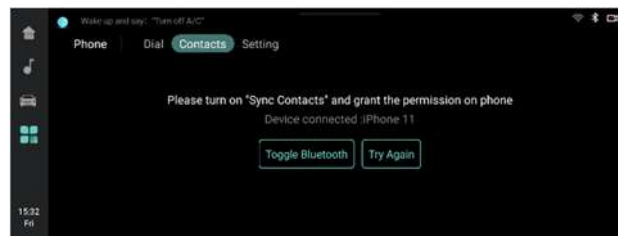
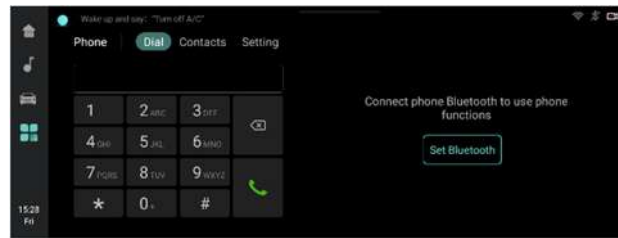

Для просмотра телефонного номера абонента нажмите справа на контакт вызова. Номер появится автоматически. Для просмотра дополнительных записей вызовов - проведите пальцем вверх и вниз. Начните набирать номер на цифровой клавиатуре посередине, и система автоматически отобразит подходящие соответствующие контакты. Для входа в интерфейс адресной книги, нажмите кнопку [Контакты], а затем нажмите клавишу  для поиска имени нужного контакта.

Для быстрого поиска необходимого контакта нажмите на первую букву контакта в интерфейсе контактов. Коснитесь контактного лица, выберите и снова коснитесь номера телефона, для входа в интерфейс вызова. Для просмотра дополнительных контактов, сдвиньте пальцем влево или вправо.



Настройки системы

Для входа в интерфейс настроек системы, нажмите на значок  [Настройки] на домашней странице. На верхней панели можно выбрать и настроить различные основные функции: дисплей, звук, сеть, голосовые команды и настройки системы.

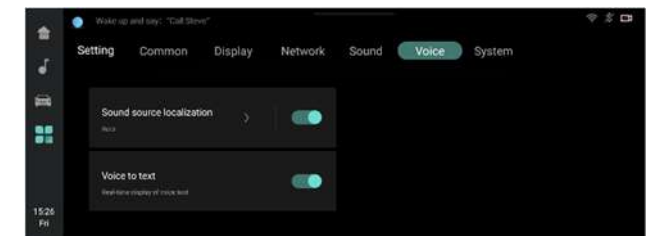

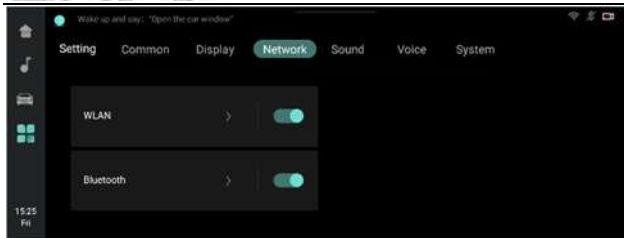



В интерфейсе настройки системы можно выбрать язык системы, настроить формат даты, времени, громкость, яркость, Bluetooth и др.



Настройки автомобиля

Для входа в интерфейс настроек автомобиля нажмите на значок  слева или  на главной странице. В зависимости от комплектации автомобиля, настройки функций различаются в зависимости от фактической конфигурации автомобиля.

Войти в интерфейс настроек автомобиля можно через домашнюю страницу автомобиля или приложение [Настройки автомобиля], с помощью которого можно выполнять быстрые настройки автомобиля, настройки вождения, настройки кузова, настройки освещения, настройки помощи при вождении, настройки помощи при парковке, настройки безопасности, настройки приборов,

настройку рулевого колеса и такие операции, как восстановление настроек автомобиля.

Внимание! Настройка данных функций производится при включенном электропитании автомобиля (положение «ON»). Если электропитание выключено «OFF» или «ACC» а переключатель отражается серым, настройку выполнить невозможно.

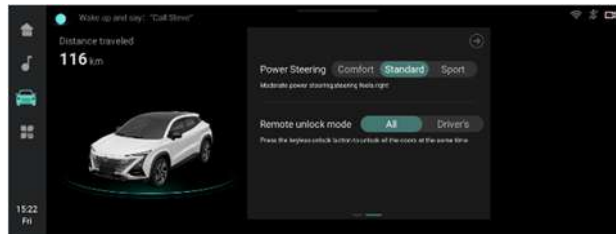
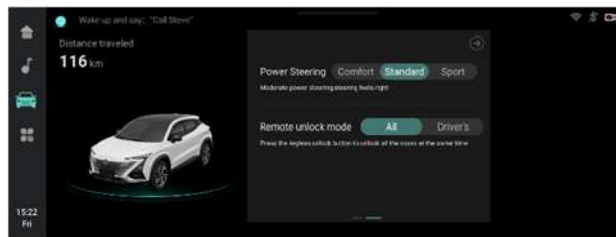

Управление файлами

Для входа в меню управления файлами нажмите значок [Диспетчер файлов]  на домашней странице.

В меню управления файлами можно просмотреть сохраненные файлы на локальном жестком диске (HDD) и выбрать желаемые операции. Через USB-порт зарядного устройства можно просматривать файлы, сохраненные на подключенном внешнем USB-устройстве и выполнять соответствующие операции.



После выбора файла в интерфейсе управления файлами с ним можно совершить необходимые операции: удалить, скопировать или вырезать.



Система климат - контроля

Для входа в интерфейс системы климат – контроля нажмите на значок [Кондиционер] . Кнопки, отображаемые в меню, полностью соответствуют кнопкам на центральной панели управления системой климат – контроля. Нажмите кнопку, для включения или выключения соответствующей функции.

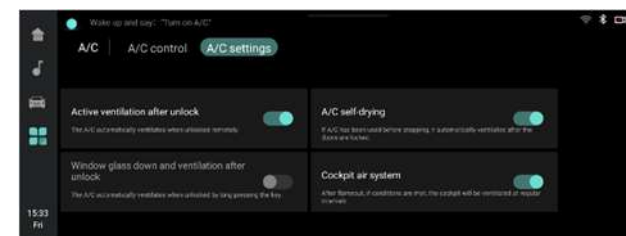

Видеорегистратор (DVR) ✖



Для входа в интерфейс видеорегистратора нажмите на значок  на домашней странице.

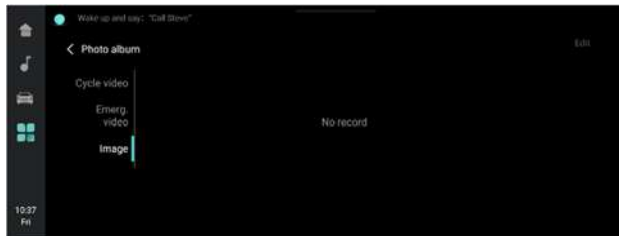
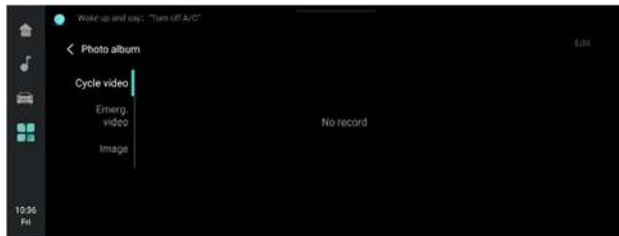

Подключение мобильного устройства (CHANGAN-link) ✖

Для входа в интерфейс подключения мобильного устройства, нажмите на значок  на домашней странице.



Для загрузки приложения с помощью мобильного телефона отсканируйте QR-код, отображаемый на экране (совместимая версия мобильного телефона - система Android, IOS). После загрузки откройте мобильную версию приложения, и подтвердите разрешение на мобильном телефоне. Подключите USB-кабель и выберите соответствующие настройки соединения.

Подключение мобильного устройства Apple с помощью приложения Apple CarPlay ✖

Подключите мобильный телефон Apple к автомобилю, используя для подключения кабель для передачи данных. После успешного

подключения значок [Apple Carplay]  на мультимедийном экране станет активным и подсветится, как показано ниже:



После успешного подключения, нажмите значок [Apple Carplay]  для входа в интерфейс приложения Carplay, как показано ниже:



Примечание:

1. Мобильный телефон Apple поставляется с предустановленным приложением Carplay, которое не требует дополнительной загрузки;
2. Приложение [Apple Carplay] можно использовать только после успешного соединения Carplay с телефоном.

Нажмите на значок [CHANGAN] , для выхода из интерфейса управления Carplay.

Голосовой помощник можно активировать с помощью кнопок на рулевом колесе или голосовыми командами. При помощи стандартных голосовых команд можно управлять окнами, люком на крыше, подогревом сидений, телефонными вызовами, музыкой, радиопрограммами, навигацией, системой климат-контроля и т.д. Распознанные голосовые команды отображаются в текстовом виде левой верхней части мультимедийного дисплея.

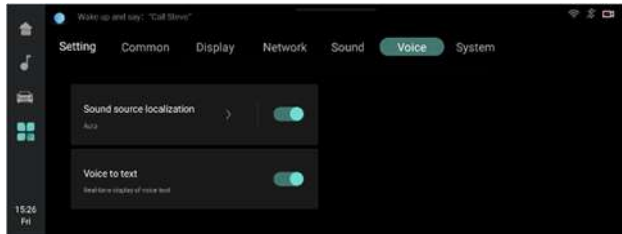

Пробуждение

Голосовое пробуждение

Активировать голосовой интеллектуальный помощник можно с помощью фразы - пробуждения. Произнесите:

- на русском - «Привет, Чанган»;
- на английском - «Hi CHANGAN»;
- на испанском - «Hola CHANGAN»;

После успешной активации голосовой помощник войдет в состояние взаимодействия (как показано на рисунке).



Активация голосового помощника с помощью кнопки на рулевом колесе

Активировать голосовой интеллектуальный помощник можно также при помощи кнопки управления на рулевом колесе. Нажмите значок elf. После успешной активации голосовой помощник войдет в состояние взаимодействия (как показано на рисунке).

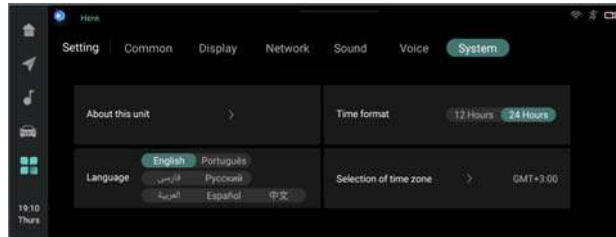

Распознавание

Голосовые команды

С помощью набора голосовых команд, голосовой интеллектуальный помощник может управлять различными приложениями, такие как музыка, навигация, радио и т.д. Например, голосовая команда «открыть окно» откроет окно (см. рис.).

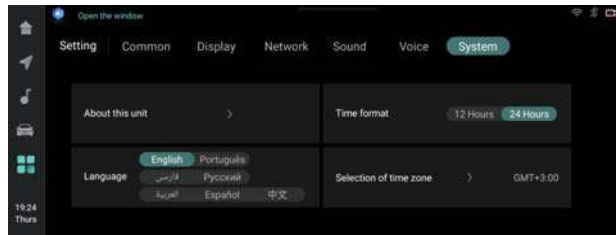

Быстрые команды

Некоторыми приложениями можно управлять напрямую с помощью определенных «быстрых» команд. Например, с помощью голосовой команды «Завершить вызов», можно завершить телефонный вызов.

Синтез речи (TTS)

Произнесенные голосовые команды или фразы пробуждения интеллектуальный голосовой помощник распознает, обработает соответствующим образом и в виде текста, используя TTS алгоритмы, транслирует на мультимедийном дисплее.

Языковые настройки

Выбор языка

С помощью меню многофункциональной мультимедийной системы можно выбрать язык управления голосовым помощником. В настоящее время для выбора доступны английский, русский и испанский языки.

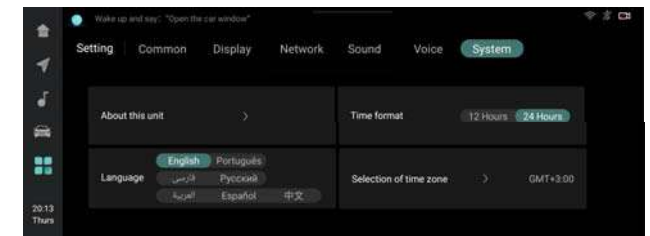

Настройка источника голосовых команд

С помощью меню «Источник голосовых команд» и «Голосовой ввод» можно переключать позиционирование источника голосовых команд и распознавание голосовых команд в текст соответственно.

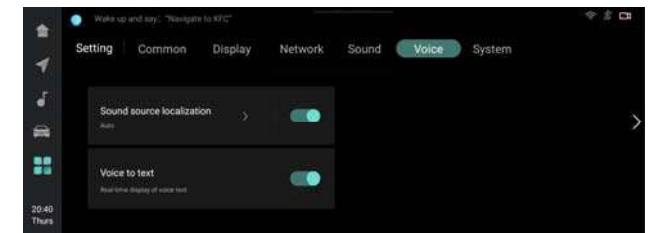

Источник голосовых команд можно выбрать с помощью кнопок «Авто» (Auto), «Водитель» (Driver) и Передний пассажир «Front». По умолчанию только голосовые команды со стороны водителя могут разбудить голосового помощника.



СИСТЕМА ПОМОЩИ ПРИ ПАРКОВКЕ

Парковочные радары ✖



ВНИМАНИЕ

Система помощи при парковке является вспомогательной функцией, и не может полностью заменить действия водителя. Для безопасного движения/парковки автомобиля водитель должен быть внимательным и осторожным, следить за тем, чтобы автомобиль не задел человека, животное или другие объекты.

Предупреждение при движении задним ходом

Система предупреждения при движении задним ходом - электронная система помощи при парковке автомобиля, оборудованного ультразвуковыми датчиками. С помощью датчиков, система оценивает ситуацию вокруг транспортного средства, и, путем визуального и звукового оповещения, информирует водителя о расстоянии между транспортным средством и обнаруженным объектом.

При обнаружении препятствия передними и/или задними датчиками, сигнал звукового оповещения воспроизводится с разной частотой. Будьте внимательны при распознавании звуков.

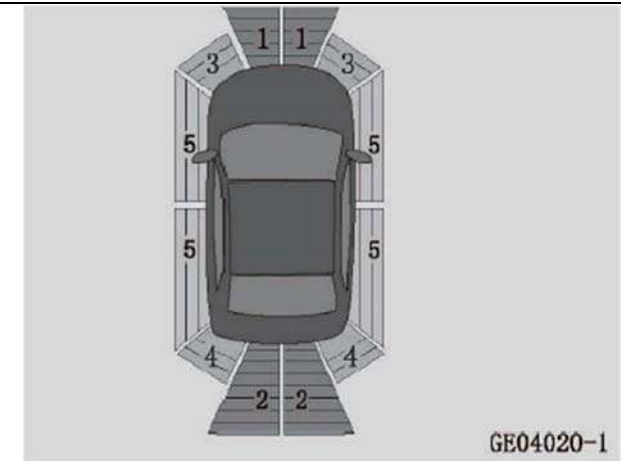

1. Область обнаружения передних центральных датчиков ✖;

2. Область обнаружения задних центральных датчиков;

3. Область обнаружения передних боковых датчиков ✖;

4. Область обнаружения задних боковых датчиков;

5. Определение и отслеживание свободного пространства на основе пройденного пути автомобиля и данных с датчиков, используемых ранее ✖.

Выключение системы помощи при парковке ✖

Выключатель системы помощи при парковке может отключить только переднюю систему радаров.

Область обнаружения датчиков

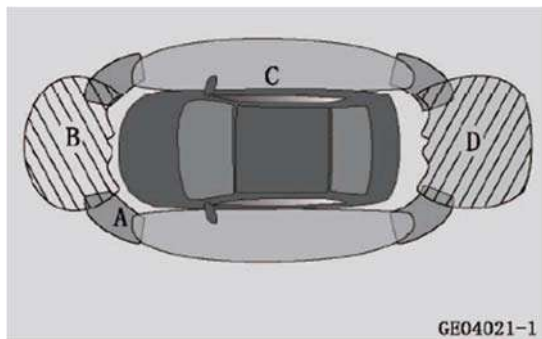

A	Около 40-60 см
B	Около 100-150 см
C	Около 60 см
D	Около 100-150 см

Максимальное расстояние до обнаружения препятствия датчиками варьируется, в зависимости от размера препятствия. Для небольших препятствий, таких как столб и дорожный знак, расстояние до обнаружения датчиками может быть менее 150 см.

ПРИМЕЧАНИЕ

Парковочный радар может не обнаружить следующие объекты:

- Тонкие предметы (электропровод, веревка и т.д.);
- Объекты, поглощающие звуковые волны (например, хлопок, снег);
- Предметы с острыми краями;
- Высокие объекты с выступающей верхней частью
- Небольшие, низкие и короткие объекты.

Некоторые объекты не могут быть обнаружены парковочным радаром в силу физических принципов работы, а некоторые - могут вызвать ложные срабатывания системы:

- Нижний предел диапазона обнаружения: дети и животные.
- Верхний предел диапазона обнаружения - такие объекты как багаж, закрепленный снаружи, и

фаркоп.

Датчики предупреждения парковочного радара при движении задним ходом могут работать с ошибкой в следующих случаях:

- Бампер поврежден;
- Датчики или доп. оборудование повреждены в результате столкновения;
- В области обнаружения датчиков расположены другие аксессуары;
- Поверхность датчика загрязнена или закрыта посторонними предметами (снег, грязь, влага, изморось или капельки воды);
- Автомобиль наклонен;
- Очень жаркая или холодная погода;
- Автомобиль движется по неровной дороге;
- Вокруг автомобиля расположен источник ультразвуковых волн, например, работающий пневмосигнал другого автомобиля и/или звук пневматического тормоза грузовика;
- Автомобиль оборудован радиоантенной, защитными дугами и фаркопом;
- Автомобиль приближается к высокой обочине дороги или наклонному выступу;
- Препятствие находится очень близко к датчику.

При возникновении любого из следующих условий, обратитесь в авторизованный сервисный центр CHANGAN Automobile:

- При включенном электропитании автомобиля (положение «ON»), парковочный радар издает сигнал длительностью 3 секунды, на экране отображается ошибка реверсивного радара;
 - На экране отображается неисправность парковочного радара, которая не устраняется после удаления посторонних предметов и загрязнения с датчиков;
 - Система подает предупреждающий сигнал при отсутствии препятствий вокруг автомобиля;
 - Система не отображает и не подает предупреждающий сигнал при наличии препятствия.
- При повреждении датчика система предупреждает о неисправности и раздается сигнал тревоги.

Дисплей предупреждений

При обнаружении препятствия, на панели загорится соответствующий предупреждающий индикатор и раздастся предупреждающий сигнал. По мере приближения автомобиля к препятствию интервал между сигналами будет сокращаться. При сокращении расстояния между транспортным средством и препятствием до 40 см, предупреждающий сигнал будет звучать непрерывно.

В зависимости от оставшегося расстояния до препятствия на дисплее отображаются индикаторные линии трех цветов.

Уровень сигнала	Передний/Задний боковой датчик (см)	Передний/Задний угловой датчик (см)	Передний/Задний центральный датчик (см)
3 (Желтый)		--	100-150
2 (Оранжевый)	40-100	40-60	40-100
1 (Красный)	≤ 40	≤ 40	≤ 40

Передние датчики системы помощи при парковке

Передние датчики работают при скорости автомобиля менее 15 км/ч. Они определяют приблизительное расстояние от передней части автомобиля до препятствия под определенным углом;

Передние парковочные датчики не работают, если селектор переключения передач находится в положении «Р» (Парковка) или система помощи при парковке выключена;

При замедлении автомобиля передние датчики парковки возобновят работу при снижении скорости менее чем до 8 км/ч.

Задние датчики системы помощи при парковке

Задние датчики системы помощи при парковке активируются при переключении селектора переключения передач в положение «R» (Задний ход). Они определяют примерное расстояние от задней части автомобиля до препятствия под определенным углом.

Панорамное изображение (HD)※

Система панорамного изображения — это система помощи при парковке, которая фиксирует изображение вокруг автомобиля с помощью 4-х камер (передняя/задняя/правая/левая), совмещает полученные изображения в 360° обзор сверху и отображает на центральном дисплее. Система позволяет значительно уменьшить невидимую область вокруг автомобиля, помочь ровно припарковать автомобиль, и упростить маневрирование на узких улицах и переулках.

ПРЕДУПРЕЖДЕНИЕ

- Панорамное изображение, может исказить контуры объектов на экране. Предполагается, что расстояние между транспортным средством и препятствием (автомобиль, пешеход и т. д.), отображаемое на дисплее, может быть неточным, что может привести к аварии;
- Из-за ограничения разрешения изображения с камеры, некоторые объекты могут не отображаться или отображаться не четко, например, тонкие ограждения, решетки и деревья;
- В камерах панорамного изображения есть невидимые области. Будьте внимательны, т.к. камеры не могут обнаружить людей и некоторые мелкие объекты ни при каких обстоятельствах, например, маленькие дети и маленькие животные;
- Панорамное изображение на дисплее отображается только в 2D-формате (двумерное изображение). Из-за отсутствия пространственной глубины, с помощью изображения с камеры трудно или невозможно определить на дорожном покрытии выступы или ямы.

ПРИМЕЧАНИЕ

- Внимательно следите за окружающей обстановкой и направлением движения автомобиля при движении и маневрах;
 - Убедитесь, что ширина парковочного места больше или равна ширине вспомогательных линий;
 - Используйте систему панорамного изображения только с полностью закрытыми боковыми дверями и дверью багажного отделения, развернутыми должным образом зеркалами заднего вида;
 - Камеры панорамного изображения установлены снаружи автомобиля и легко загрязняются. Если изображение не разборчиво, рекомендуется протереть поверхность объектива мягкой тканью.
- Система панорамного изображения 360° может не работать или имеет ограниченную функциональность при следующих условиях:
- Двери автомобиля не закрыты;
 - Наружные зеркала заднего вида сложены;
 - Дверь багажного отделения не закрыта;
 - Сложные погодные условия (сильный дождь, снег или туман);
 - В темное время суток (ночью) или в условиях слабой освещенности;
 - Камеры подвержены воздействию яркого освещения;
 - Область освещена люминесцентными лампами или светодиодными огнями (в режиме вызова дисплей может мигать);
 - При резком изменении температуры (например, в холодный период времени автомобиль въезжает в отапливаемое помещение).
- Если детали автомобиля, на которых установлена камера, повреждены, обратитесь в авторизованный сервисный центр CHANGAN Automobile для проверки положения камер и их калибровки.

Включение режима панорамного изображения

При включенном электропитании автомобиля (положение «ON»), и скорости автомобиля не более 27 Км/ч.

- Нажмите кнопку включения панорамного изображения  и дисплей мультимедийной системы автоматически переключится в режим панорамного изображения;

Система автоматически переключится в режим панорамного изображения;

- При переключении селектора АКПП в положение «R» (Задний ход), дисплей автоматически переключится в режим панорамного изображения.

● Если активирована функция включения панорамного изображения с помощью подрулевого переключателя сигналов поворота (активация в настройках включить/ выключить), и скорости автомобиля не более 15 км/ч, включите сигнал поворота, и дисплей мультимедийной системы переключится в режим панорамного изображения.

- При активированном режиме панорамного изображения, селекторе переключения передач АКПП не в положении «P» (Парковка) или «R» (Задний ход), и скорости автомобиля не более 15 км/ч, дисплей мультимедийной системы автоматически переключится в режим панорамного изображения, если передний датчик парковки обнаружит препятствие. (Только для автомобилей, оборудованных передними датчиками системы помощи при парковке).

Выключение режима панорамного изображения

- При включении режима панорамного изображения при помощи кнопки, дисплей мультимедийной системы автоматически выключится, при достижении скорости автомобиля 30км/ч.; при движении автомобиля на скорости более 30км/ч при нажатии кнопки, режим панорамного изображения не откроется.

- При выключении электропитания автомобиля (положение «OFF»), режим панорамного изображения выключится автоматически в течении 20 секунд;

- В любом положении селектора АКПП кроме «R» (Задний ход) нажмите кнопку [Закреть] в интерфейсе режима панорамного изображения для отключения панорамного изображения, и возврату к предыдущему интерфейсу отображения мультимедийного дисплея.
- При включении режима панорамного изображения с помощью подрулевого переключателя сигнала поворота или активации датчика парковки, режим панорамного изображения автоматически выключится через 5 секунд после того, как условия включения будут устранены (отсутствие условий включения, препятствие не обнаружено).

Переключение режимов панорамного изображения

Выбор панорамного изображения - вид спереди/сзади/слева/справа

В режиме включенного панорамного изображения выберите: переднее/ заднее/ левое или правое изображение. Интерфейс переключится на панорамное изображение и одновременно переднее/ заднее/ левое или правое изображение:

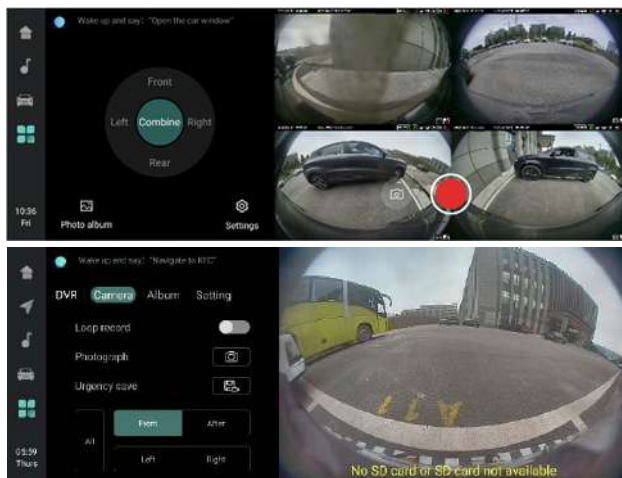

При переключении селектора АКПП из положения «R» (Задний ход) в любое другое положение, изображение автоматически переключится на панорамное изображение + вид слева и справа.

Режим панорамного изображения + вид слева/справа

В режиме панорамного изображения + один из видов, нажмите на значок (Combine) на изображении автомобиля для переключения в режим панорамного изображения + обзор слева/справа.

Режим увеличенного изображения спереди/сзади

В режиме панорамного изображения + вид спереди/сзади, нажмите на один из видов для переключения в режим соответствующего увеличенного изображения одного из видов.

Нажмите на увеличенное изображение повторно, для обратного переключения на соответствующее панорамное изображение + один вид.

Вспомогательные линии при парковке

В режиме панорамного изображения + вид спереди/сзади, вспомогательные линии разметки будут отражены в панорамном режиме и режиме одиночного вида.



① **Предупреждающая линия:** боковое расстояние от колес автомобиля составляет около 20 см.

② **Траектория колес:** траектория движения колес автомобиля.

③ **Линия безопасности:** примерно 50 см от автомобиля.

Динамическая вспомогательная линия: изменяется с зависимости от угла поворота рулевого колеса при его вращении. Она представляет собой расчетную траекторию движения автомобиля. При нулевом положении рулевого колеса динамическая вспомогательная линия скрыта.

Режим обзора 3D

Нажмите кнопку [3D View], для переключения в режим 3D. Нажмите на 3D управление вокруг изображения автомобиля, для переключения на соответствующий 3D - вид.

Настройка

В режиме панорамного изображения или одного из видов нажмите кнопку [Настройки] слева на дисплее мультимедийной системы для включения вспомогательных линий, настройки включения панорамного изображения и функции включения датчиков парковки соответственно.



**Интеллектуальное
изображений****переключение**

При включении указателя поворота в режиме панорамного изображения на скорости, не превышающей 15км/ч, панорамное изображение автоматически переключится на отображение обстановки слева/справа, в соответствии с включенным указателем поворота.

При движении автомобиля на скорости, не превышающей 15км/ч, в режиме отображения панорамного изображения, в случае если передний радар обнаружит препятствие рядом с автомобилем, режим панорамного изображения автоматически переключается на вид с обнаруженным препятствием.

Если препятствие расположено близко к передней или задней части автомобиля (в пределах 50см), режим панорамного изображения автоматически переключится на вид сверху.

«Прозрачный» кузов автомобиля

Функция «прозрачного» кузова реализована через сохранение видеоинформации о местности, по которой проезжал автомобиль. Во время движения автомобиля функция транслирует изображение дороги под автомобилем. При ускорении автомобиля изображение будет динамически обновляться в соответствии со скоростью транспортного средства. При замедлении и последующей остановке автомобиля сохраненное видео будет записано в системе панорамного изображения и удалено в последствии.

ПРЕДУПРЕЖДЕНИЕ

Панорамное изображение формируется с помощью камер системы регистрации кругового обзора в нижней части кузова автомобиля. Ввиду технологических особенностей линзы самой камеры, сохраняется с искажением, которое визуально изменяет реальное расстояние, что отличается от реальных дорожных условий; Поскольку движущиеся объекты под автомобилем, например, мелкие животные, не могут быть точно отображены, для обеспечения безопасности следите за реальной дорожной ситуацией!

Система регистрации кругового обзора при движении

Система регистрации кругового обзора при движении захватывает изображение окружающей обстановки автомобиля с помощью 4 камер, установленных на автомобиле (спереди, сзади, слева и справа), и сохраняет его на TF карту. Записанное видео можно воспроизвести на дисплее мультимедийной системы или просмотреть на экране компьютера.

ПРЕДУПРЕЖДЕНИЕ

- Изображение с камер системы регистрации кругового обзора, ввиду технологических особенностей линзы самой камеры, сохраняется с искажением, которое визуально изменяет реальное расстояние;
- Из-за ограничений разрешения камеры, некоторые объекты не могут быть отображены или могут быть не четко отображены, например, тонкие ограждения, колонны, решетки и деревья;
- Когда переключатель [запись цикла] включен, система записи просмотра и перемещения находится в фоновом режиме во время движения;
- Записанные данным способом видео могут использоваться для сбора доказательств, таких как дорожно-транспортные происшествия и не могут использоваться для других незаконных целей.

ПРИМЕЧАНИЕ

- Используйте TF карты памяти известных производителей. Скорость чтения и записи должна быть не ниже CLASS 10 (скорость передачи не менее 10 МБ). Рекомендуется использовать TF карты с маркировкой U1 (минимальная скорость записи 10 МБ/с) и выше. Избегайте использования контрафактных и поддельных карт.
- Файл видеозаписи с 4-х камер большой емкости, около 4Гб/час. Рекомендуется использовать карты памяти емкостью не менее 8 - 64Гб.
- При первичной установке TF карты памяти, система автоматически разбивает емкость запоминающего устройства на четыре области хранения: потоковое непрерывное видео, область аварийного видео, видео помощи при вождении и сектор для фотографий.
- После полного заполнения папки непрерывного потокового видео [loop video], система автоматически удалит наиболее старые видеозаписи для продолжения записи.
- Аварийные видеозаписи или фотографии не удаляются автоматически. Если выделенный объем близок к 100% заполнению, необходимо освободить место вручную. В противном случае, невозможно делать аварийные записи, фотографии или снимки экрана.
- Карта TF уязвима, и может быть повреждена в т.ч. при извлечении ее во время записи непрерывного видео и/или аварийной записи. Текущая видеозапись может быть повреждена и не может быть воспроизведена. Извлекать TF карту рекомендуется после завершения цикла записи или аварийной записи и после исчезновения слова [Сохранение] в верхнем левом углу изображения.
- В связи с ограничениями воспроизведения, на компьютере возможно воспроизведение только комбинированного изображения. Воспроизведение одного выбранного вида невозможно.
- При отсутствии карты памяти или в случае ее неисправности, можно просматривать видео только в режиме реального времени, а функции записи или

Эксплуатация

1. Для сохранения видеозаписей необходимо приобрести TF-карту памяти и установить ее в слот для карт. Слот для карт памяти расположен рядом с USB – разъемом консоли.
2. Включите электропитание автомобиля (положение «ON»). На дисплее мультимедийной системы нажмите на кнопку [Видеорегистратор кругового обзора], для просмотра сохраненных видеозаписей или изменения соответствующих настроек.
3. В интерфейсе [Видеорегистратор кругового обзора] можно выбрать один из трех режимов "Камера", "Фотоальбом" и "Настройки". Подробное описание каждой функции представлено ниже.
4. Для выхода из интерфейса регистрации кругового обзора нажмите кнопку «домой» .

Камера

В режиме камеры можно просматривать видео окружающей обстановки в реальном времени, управлять переключателем записи и делать снимки.

Альбом

В режиме альбома можно просматривать видео или фотографии, хранящиеся на TF-карте и выполнять такие операции, как воспроизведение/удаление/передача.

Время записи: Установка продолжительности одной видеозаписи в режиме циклической записи (1 мин, 3 мин и 5 мин).

Форматирование карты памяти: форматирование приведет к удалению всех данных на карте памяти. Будьте внимательны при выборе данной функции.

Видеорегистрация аварийных ситуаций

Для гарантированного сохранения видеозаписей аварийных ситуаций, функция видеорегистрации кругового обзора аварийных ситуаций может быть активирована в следующих ситуациях, за 15с до и после времени возникновения аварийной ситуации (всего около 30с), и сохраняет запись в специально отведенной для этого папке аварийного видео. Она не может быть автоматически удалена системой.

Автоматическое включение:

- В случае сильного удара или столкновения автомобиля;
- В случае резкого торможения (абсолютное замедление $\geq 6 \text{ м/с}^2$);
- При нажатии кнопки видеозаписи аварийных ситуаций.

Сохранить необходимую видеозапись в качестве аварийного видео можно нажатием кнопки аварийного сохранения  рядом с селектором переключения передач.

КРУИЗ- КОНТРОЛЬ

Адаптивный круиз – контроль (ACC) ✖

Система адаптивного круиз-контроля (ACC) предназначена для поддержания заданной дистанции до впереди идущего автомобиля, который она распознает с помощью радара диапазона миллиметровых волн (MMW), установленного на нижней решетке переднего бампера, или поддержания заданной скорости движения, при отсутствии помех движению. Если транспортное средство впереди движется со скоростью ниже установленной, система адаптивного круиз-контроля будет поддерживать заданную дистанцию до данного транспортного средства, автоматически ускоряясь и замедляясь до полной остановки. Убедитесь, что автомобиль движется/останавливается в зависимости от транспортного средства впереди.

Перед использованием функции адаптивного круиз контроля (ACC) внимательно прочитайте и ознакомьтесь со всем содержанием этого раздела.

ПРЕДУПРЕЖДЕНИЕ

Система ACC предназначена для использования на скоростных автомагистралях или дорогах с хорошими дорожными условиями. Не рекомендуется использовать ее при движении по городским дорогам или горным дорогам. Не используйте ACC, при движении по эстакадам или в туннелях.

Система ACC срабатывает только на транспортные средства, расположенные на одной полосе движения и движущихся в одном направлении. Она не реагирует на встречные и пересекающие дорогу транспортные средства, или транспортные средства, стоящие неподвижно или медленно движущиеся (например, автомобили в хвосте затора, остановившиеся перед светофором или бездвижные из-за неисправности или ДТП). Она также не сработает против пешеходов, животных или других объектов на дороге.

Из соображений безопасности не рекомендуется

использовать АСС в следующих случаях:

- На развязках и выездах с автомагистрали, а также в ситуациях, когда окружающие объекты сильно отражает сигналы радара;
- На ремонтируемых дорогах (во избежание нежелательного разгона до записанной в память скорости);
- В условиях плохой видимости (сильный дождь, туман, град, песчаная буря, сильный снегопад и т. п.);
- Плохое состояние дорожного покрытия (гололёд, скользкая/мокрая дорога, гравий, рыхлый грунт, на участках дороги, покрытых снегом);
- При движении в «крутых» поворотах или на крутых спусках/подъёмах;
- При проезде через места, где расположены металлические объекты (металлические цеха, железнодорожные рельсы и т. п.);
- При проезде через замкнутые помещения с множеством перегородок (большие гаражи, паромы, тоннели и т. п.).

ВНИМАНИЕ

Система адаптивного круиз-контроля (АСС) не является детектором препятствий или системой защиты от столкновений. Она предназначена для повышения комфорта вождения. Водитель несет полную ответственность за управление автомобилем и обязан контролировать дорожную ситуацию, обеспечивая безопасность движения его пассажиров и других участников дорожного движения. Система адаптивного круиз-контроля (АСС) помогает водителю, но не может полностью заменить его. Даже когда АСС активирована, это не освобождает водителя от ответственности за управление автомобилем, соблюдение скоростного режима и правил дорожного движения.

При движении в сложных погодных условиях радар адаптивного круиз – контроля не может гарантированно обеспечить корректное обнаружение всех объектов. При движении в сложных погодных и дорожных условиях не

включайте функцию АСС.

ПРИМЕЧАНИЕ

Во время работы системы АСС, тормозная система может издавать звуки, похожие на срабатывание тормозной системы. Это не является неисправностью, и можно уверенно продолжать пользоваться системой. В случае торможения автомобиля при помощи системы АСС, педаль тормоза становится жесткой. В данном случае водитель по-прежнему может самостоятельно контролировать замедление автомобиля нажатием на педаль тормоза.

При использовании прицепа  или в случае буксировки других транспортных средств производительность системы АСС будет снижена.

Внесение изменений в конструкцию автомобиля или его модификация (например, занижение дорожного просвета, изменение передней панели, монтажной пластины номерного знака или бампера автомобиля и т.д.) может привести к снижению производительности адаптивного круиз контроля и/или к выходу его из строя

В случаях невозможности обнаружения впереди идущего транспортного средства, или обнаружения его с опозданием, в описанных ниже ситуациях, водителю необходимо взять управление автомобилем на себя:

1. Прохождение поворотов

Радар может не обнаружить расположенное впереди транспортное средство или обнаружить транспортное средство на соседней полосе движения, при движении по неровной дороге при прохождении поворотов и изгибов дороги.

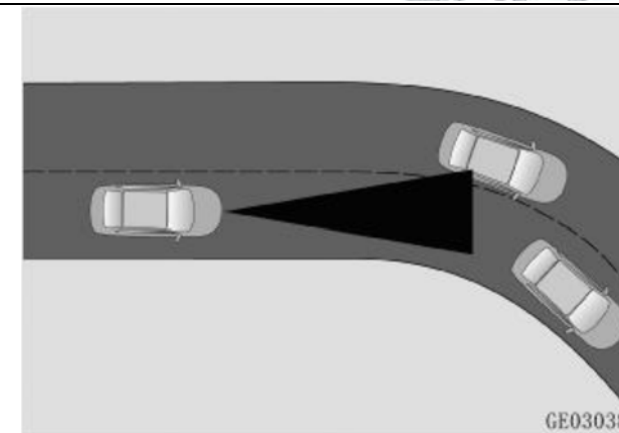

2. Транспортные средства со специальными грузами или специальным оборудованием

Радар может не обнаружить на движущемся впереди транспортном средстве предметы, которые находятся за пределами габаритов транспортного средства сбоку, сзади, или сверху, или аксессуары, расположенные на транспортном средстве. Если впереди идущее или обгоняемое транспортное средство оснащено вышеупомянутыми специальными приспособлениями или принадлежностями, или превышает его габариты, водителю необходимо быть внимательным и, при необходимости, выключить АСС и взять на себя управление автомобилем.

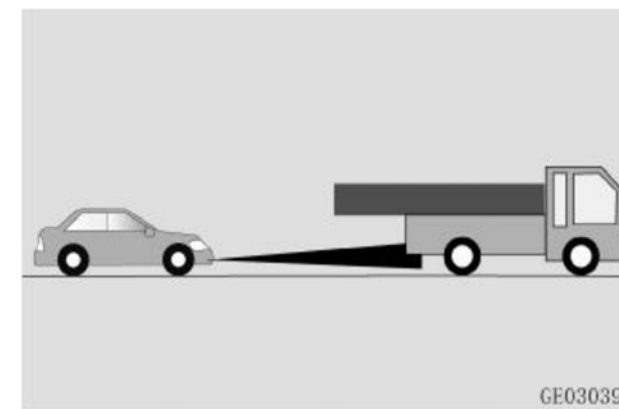

3. Малогабаритное транспортное средство впереди

Радар может не обнаружить малогабаритные транспортные средства, такие как мотоциклы и велосипеды.

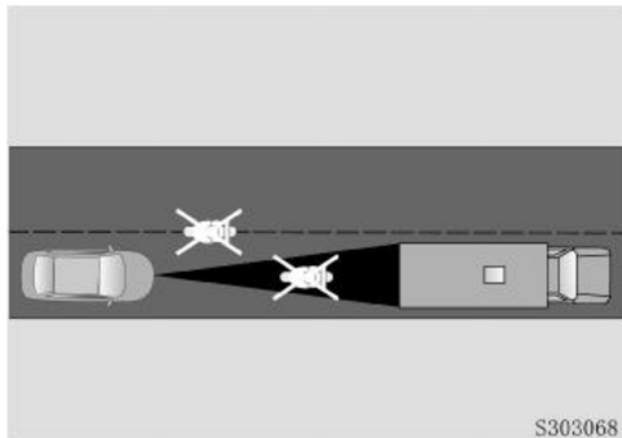

S303068

4. Смена полосы движения другими участниками дорожного движения

Если впереди идущее транспортное средство на соседней полосе перестраивается на занимаемую полосу движения, и оно не полностью входит в зону обнаружения радара, радар может не обнаружить его или обнаружить с запозданием, пока транспортное средство полностью не войдет в зону обнаружения. В данном случае может создаться неопределенность в выборе, за каким транспортным средством необходимо продолжать движение.

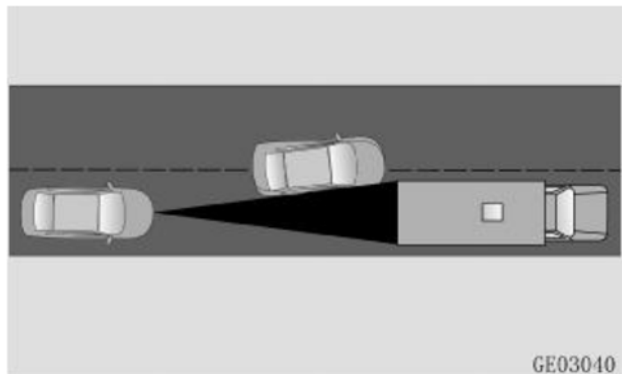

GE03040

5. Движение по уклонам и эстакадам

При заезде автомобиля на пандус, или при движении по холмистому участку дороги, радиолокатор не может обнаружить транспортное средство впереди.

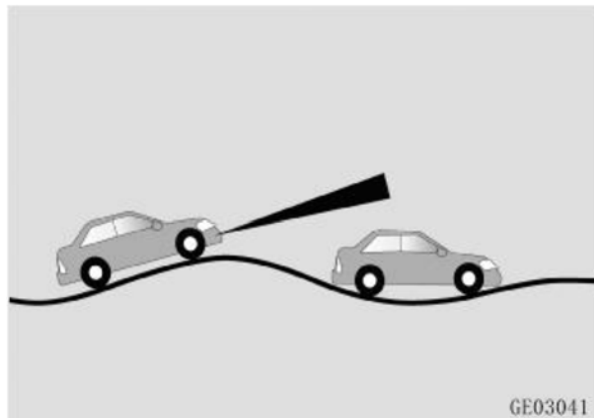

GE03041

6. Неподвижные объекты

Радар не может идентифицировать неподвижные объекты и/или транспортные средства, расположенные впереди.

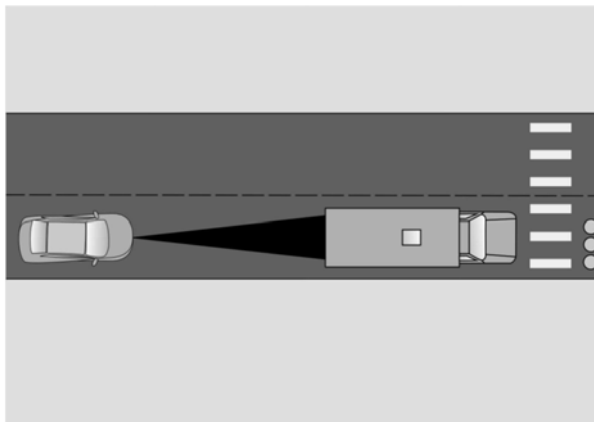

7. Большое отклонение от курса

Радар не может идентифицировать транспортные средства, расположенные под определенным углом к автомобилю.

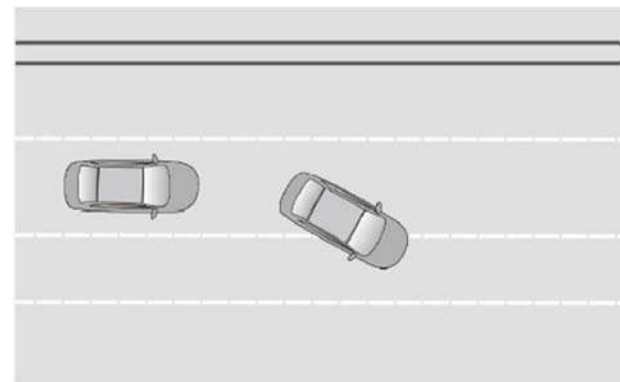

Кнопки управления системой АСС на рулевом колесе



В зависимости от комплектации автомобиля возможны некоторые различия в расположении кнопок.



: Активация системы адаптивного круиз контроля (ACC) или переключение с IACC на ACC;



: Отключение функции адаптивного круиз контроля ACC;



: Регулировка времени/ расстояния до впереди идущего транспортного средства (относительный интервал времени между автомобилем и впереди идущим транспортным средством);



: Восстановление системы ACC или увеличение крейсерской скорости;



: Установка ACC или уменьшение крейсерской скорости.

Интерфейс системы круиз-контроля



- Индикация состояния системы круиз-контроля:
 - Белый:** система в режиме ожидания;
 - Зеленый:** система активна;
 - Оранжевый:** система неисправна;
- Установленная крейсерская скорость;
- Схематичное изображение управляемого автомобиля;

- Установленный интервал времени и дистанции до впереди идущего транспортного средства;
- Впереди идущее транспортное средство;
- Расстояние до впереди идущего транспортного средства.

Интерфейс системы круиз-контроля может варьироваться в зависимости от приобретенной модели автомобиля.

ПРЕДУПРЕЖДЕНИЕ

Расстояние до впереди идущего транспортного средства или до объектов, расположенных на соседней полосе движения, может быть отображено после активации системы адаптивного круиз-контроля. Расстояние и расположение транспортных средств на соседних полосах движения, отображаемое на многофункциональном дисплее приборной панели, могут отличаться от реальной ситуации. Водитель несет полную ответственность за управление автомобилем и обязан контролировать дорожную ситуацию, обеспечивая безопасность движения его пассажиров и других участников дорожного движения.

При сильном солнечном свете или в случае, если водитель управляет автомобилем в солнцезащитных очках, информация на многофункциональном дисплее приборной панели может считываться с затруднением. При открытых окнах, высокой скорости движения, или при высокой громкости многофункционального развлекательного устройства можно не услышать предупреждающий сигнал системы ACC. Водитель всегда должен внимательно следить за дорогой и окружающей обстановкой, корректно использовать информацию о состоянии дороги и своевременно брать на себя управление автомобилем, не дожидаясь от системы предупреждающей информации или необходимости в принятии контрмер.



Эксплуатация системы круиз контроля

Если индикатор состояния системы круиз-контроля горит белым цветом, это указывает, что система находится в режиме ожидания. Система круиз-контроля может быть использована следующим образом:

1. Активация адаптивного круиз контроля (ACC)

После запуска двигателя автомобиля, активируйте функцию адаптивного круиз-контроля нажатием кнопки . Включить и настроить крейсерскую скорость системы можно нажатием





клавиш  или  в течении цикла работы двигателя. Когда функция ACC активна, индикатор состояния системы круиз-контроля загорится зеленым цветом.

Система адаптивного круиз-контроля не может быть активирована, при следующих условиях. Руководствуйтесь подсказками на многофункциональном дисплее приборной панели для активации системы:

- Водитель не пристегнут ремнем безопасности;
- Стояночный тормоз активирован;
- Селектор переключения передач АКПП не в положении «D» (Drive);
- Система ESC выключена;
- Скорость автомобиля превышает 150 км/ч;
- Водительская дверь не закрыта;
- Нажатие на педаль тормоза во время движения автомобиля;
- Активированы или сработали системы HDC/ESC/ABS.
- Другие условия, которые не позволяют активировать систему адаптивного круиз контроля.

2. Регулировка крейсерской скорости

После активации системы адаптивного круиз

контроля (ACC), с помощью клавиш  или 

отрегулируйте крейсерскую скорость в диапазоне от 20 км/ч до 150 км/ч.

- Кратковременное нажатие кнопки увеличит/уменьшит установленную крейсерскую скорость на 5 км/ч. Продолжительное нажатие на кнопку изменит установленную крейсерскую скорость в соответствующем направлении на 1 км/ч.

ПРИМЕЧАНИЕ

В случае активного ускорения при активированной системе адаптивного круиз контроля (ACC), для установки текущей скорости в качестве крейсерской,

нажмите кнопку  на левой стороне рулевого колеса.

- При прохождении поворотов, рекомендуется снизить скорость в зависимости от радиуса поворота дороги. Чем круче поворот, тем ниже скорость. После прохождения поворота восстановите установленную скорость.

ПРЕДУПРЕЖДЕНИЕ

При сложных дорожных условиях (непрерывные и/или крутые повороты) и ограничениях возможности срабатывания системы обнаружения, когда необходимо снижение скорости при прохождении поворотов, невозможно полностью гарантировать безопасность маневра системой ACC. Устанавливайте крейсерскую скорость в соответствии с дорожными условиями и правилами безопасности дорожного движения. Не превышайте скоростной режим.

3. Регулировка временного интервала между транспортными средствами

После активации функции адаптивного круиз-

контроля (ACC) нажмите клавишу , для установки дистанции/ интервала до впереди идущего транспортного средства.

При следовании за транспортным средством в режиме адаптивного круиз-контроля можно выбрать один из 4-х вариантов дистанции. Расстояние до впереди идущего транспортного средства возрастает при изменении от одного деления до четырех, где одно деление - самое близкое расстояние, а четыре самое дальнее. После каждого перезапуска автомобиля установленный режим дистанции по умолчанию соответствуют последнему заданному значению.

Во время работы системы адаптивного круиз контроля, выставленная дистанция между автомобилем и впереди идущим транспортным средством на многофункциональном дисплее приборной панели может отражаться зеленым, оранжевым и красным цветом:

- **Зеленый:** фактический интервал между автомобилями совпадает с установленным значением;
- **Оранжевый:** фактический интервал до впереди идущего транспортного средства меньше, чем установленное значение;
- **Красный:** фактический интервал (расстояние) до впереди идущего транспортного средства очень мал, по сравнению с установленным значением. Следите за дистанцией! Будьте предельно внимательны и осторожны, отрегулируйте крейсерскую скорость или интервал (расстояние) между автомобилями. При необходимости, возьмите на себя контроль за управлением автомобиля.



ПРИМЕЧАНИЕ

Значение интервалов времени и расстояния отображаются только при настройке. Чем меньше дистанция до впереди идущего транспортного средства, тем остается меньше времени на реакцию водителя.

Крейсерскую скорость и дистанцию/ интервал до впереди идущего транспортного средства устанавливайте в соответствии с внешними факторами: плотность транспортного потока, погодные условия и другими дорожными ситуациями.

4. Выход из режима адаптивного круиз контроля (ACC)

После активации адаптивного круиз контроля, при выполнении следующих действий или соблюдении следующих условий, система автоматически переключится в состояние ожидания:

- Нажатие педали тормоза;
- Остановка автомобиля;
- Пробуксовка автомобиля после остановки;
- Нажатие кнопки  на рулевом колесе;
- Открыта дверь водителя;
- Выключена система ESC;
- Селектор АКПП не в положении «D»;
- Не пристегнут ремень безопасности;
- Активированы или сработали системы HDC/ ESP/ ABS, и система предупреждения о фронтальном столкновении;

- Активное управление автомобилем более 15 минут;
- Скорость автомобиля превышает 155 км/ч.;
- Радар загрязнен/ система неисправна;
- Связанные с этим ошибки в работе системы;

Если система управляет автомобилем до полной остановки, то она не отключится при нажатии на педаль тормоза.



ПРИМЕЧАНИЕ

При возникновении любой опасной ситуации, в которой водитель определяет, что существует риск столкновения, отмените или выключите систему круиз-контроля и немедленно возьмите на себя управление автомобилем.

5. Возобновление работы системы ACC

В случае переключения системы адаптивного круиз контроля из активного состояния в режим ожидания:

Нажмите кнопку , система адаптивного круиз контроля активируется и скорость автомобиля вернется к ранее установленной;

Нажмите кнопку  или кнопку  на левой стороне рулевого колеса, система адаптивного круиз контроля (ACC) снова активируется и автоматически установит текущую скорость движения как крейсерскую.

ПРИМЕЧАНИЕ

При нажатии кнопки  для возобновления функции круиз контроля, установленная ранее скорость может существенно отличаться от текущей скорости движения. Убедитесь, что скорость автомобиля соответствует правилам ограничения скоростного режима, предусмотренным на данном участке дороги, и обратите внимание на ускорение и замедление автомобиля. Своевременно регулируйте крейсерскую скорость.

6. Режим активного ускорения при работе ACC

Режим активного ускорения при работе системы ACC — это активное нажатие водителем на педаль акселератора для ускорения движения автомобиля, например, для обгона, при активированной функции круиз-контроля. После того, как водитель отпустит педаль акселератора, адаптивный круиз-контроль автоматически восстановит установленную ранее крейсерскую скорость.



ПРИМЕЧАНИЕ

В случае активного ускорения автомобилем при активированной системе круиз-контроля, управление будет полностью передано водителю, и система адаптивного круиз-контроля не будет контролировать ускорение или торможение автомобиля.

7. Остановка и начало движения автомобиля с помощью системы адаптивного круиз контроля

Если впереди идущий автомобиль медленно останавливается, система ACC управляет автомобилем до полной остановки позади расположенного спереди транспортного средства.

Если после остановки на приборной панели не появится запрос «Остановка при помощи системы

ACC. Нажмите кнопку  для возобновления», система ACC продолжит автоматическое управление автомобилем, и, если находящееся впереди транспортное средство начнет движение, автомобиль с включенной системой ACC начинает движение за ним.

Если на приборной панели появится запрос «Остановка при помощи системы ACC, нажмите

кнопку  для возобновления, будьте внимательны, следите за дорогой». Для начала движения и активации системы адаптивного круиз

контроля нажмите на кнопку  или слегка нажмите на педаль акселератора.



После полной остановки при помощи системы ACC, автомобиль автоматически активирует электромеханический стояночный тормоз при следующих условиях:

- Остановка более 3х минут;
- Открыт капот/ дверь водителя;
- Ремень безопасности водителя не пристегнут;
- Двигатель выключен;
- Выключена система ESC;
- Селектор АКПП не в положении «D».

8. Предупреждения системы ACC

Система адаптивного круиз контроля способна использовать примерно 40% тормозного усилия от возможностей автомобиля. Если тормозного усилия системы ACC недостаточно для поддержания необходимого расстояния до расположенного впереди транспортного средства, прозвучит непрерывный звуковой сигнал, и появится информационное сообщение «Возьмите под контроль управление автомобилем». Необходимо немедленно вмешаться в управление автомобилем, и, в зависимости от ситуации, нажать на педаль тормоза, во избежание столкновения.



Возможные неисправности и способ их устранения

Если система адаптивного круиз контроля (ACC) обнаружит, что радар заблокирован или неисправен, или одна из систем, связанных с работой ACC (например, ESC), вышла из строя, индикатор состояния круиз-контроля на многофункциональном дисплее приборной панели станет оранжевым, и на дисплее отобразится соответствующее сообщение.

1. Радар заблокирован

Если на дисплее приборной панели появится сообщение «Радар заблокирован», убедитесь, что поверхность радара чистая. Удалите поверхностные загрязнения, в случае их наличия. Если после очистки поверхности радара неисправность не может быть автоматически устранена, и сообщение на приборной панели не гаснет в течение длительного времени, обратитесь в авторизованный сервисный центр CHANGAN Automobile для диагностики и/или ремонта.

2. Ограничение функции

В описанных ниже случаях возникновения неисправностей, и напоминаниях о невозможности автоматического устранения неисправностей в течение длительного времени, в т.ч. после перезапуска автомобиля, обратитесь в авторизованный сервисный центр CHANGAN Automobile для диагностики и/или ремонта:

- Адаптивный круиз-контроль временно недоступен;
- Адаптивный круиз-контроль выключен;
- Неисправность системы адаптивного круиз-

контроля.

В описанных ниже случаях обратитесь в авторизованный сервисный центр CHANGAN для проверки и калибровки радара:

- Разбирался или переустанавливался радар, или передний бампер;
- На радар или его работу оказывают воздействие внешние силы;
- Вследствие механических повреждений, полученных в результате столкновения или аварии;
- Снижение качества/ производительности работы системы ACC (не соблюдается расстояние до цели или частая ошибочная идентификация транспортных средств на соседней полосе).
- Некорректная работа системы автоматической помощи при экстренном торможении (частое ложное срабатывание предупреждений или торможение и т.д.).

ПРИМЕЧАНИЕ

Неправильное техническое обслуживание автомобиля может привести к смещению положения радара, что может повлиять на работу системы ACC/AEB. Для проведения ремонта или обслуживания автомобиля обратитесь в авторизованный сервисный центр CHANGAN Automobile.

СИСТЕМЫ БЕЗОПАСНОСТИ

Система помощи при экстренном торможении (АЕВ) ✘

Система помощи при экстренном торможении автомобиля включает в себя систему предупреждения о фронтальном столкновении и автоматическую систему экстренного аварийного торможения.

Система предупреждения о фронтальном столкновении своевременно информирует водителя о необходимости торможения, при возникновении опасности столкновения с впереди идущим транспортным средством.

Если прикладываемого водителем тормозного усилия недостаточно, то автоматическая система помощи при экстренном торможении поможет водителю затормозить. Если водитель не реагирует на предупреждения системы, или реагирует с опозданием, то система аварийного торможения приложит необходимое тормозное усилие для замедления перед столкновением во избежание столкновения или для уменьшения повреждений, причиненных столкновением. Внимательно ознакомьтесь с содержанием данного раздела.

ПРЕДУПРЕЖДЕНИЕ

Система автоматической помощи при экстренном торможении (АЕВ) может помочь водителю только в определенных ситуациях. Дорожные условия и внешние факторы, влияющие на работу системы не могут гарантировать срабатывания функции во всех дорожных ситуациях. При управлении автомобилем необходимо быть внимательным и полностью контролировать ситуацию. Водитель несет ответственность за управление автомобилем и риски столкновения. Система экстренного торможения не будет работать при активной манере вождения, или когда водитель самостоятельно избегает опасности столкновения и создает помехи работе системы. Система может среагировать на расположенные впереди транспортные средства, движущиеся в

попутном направлении в той же полосе движения. Система экстренного торможения не сработает на транспортные средства, движущиеся во встречном направлении, сбоку, неподвижные или медленно движущиеся транспортные средства, а также животных и другие дорожные объекты.

Система может не идентифицировать объекты с небольшим радиолокационным отражением, такие как мотоциклы и велосипеды, а следовательно, не сработать на них.

Не рекомендуется полагаться только на работу системы АЕВ, намеренно тестировать триггеры системы АЕВ или намеренно провоцировать срабатывание триггеров АЕВ.

Из-за присущих ограничений системы, полностью избежать ложного срабатывания невозможно.

Система автоматической помощи при экстренном торможении автомобиля и система адаптивного круиз контроля (АСС) используют один передний радар диапазона миллиметровых волн для обнаружения находящегося впереди транспортного средства. На моделях, оборудованных интегрированной системой адаптивного круиз контроля, система автоматической помощи при экстренном торможении использует передний радар диапазона миллиметровых волн и переднюю камеру. Ограничения работы радара могут повлиять на производительность системы, в том числе при идентификации находящихся впереди объектов.

ПРЕДУПРЕЖДЕНИЕ

При эксплуатации автомобиля в сложных погодных и климатических условиях, плотной дорожной ситуации и под воздействием внешних факторов, радиолокатор не может гарантировать обнаружение расположенных впереди транспортных средств. Если радиолокатор не может обнаружить транспортные средства, система не будет работать корректно.

- Сложные погодные условия (проливной дождь, снегопад, град, и т.д.) и скользкое дорожное покрытие (лед, снег, мокрые или заболоченные

дороги) приведут к снижению производительности системы.

- Производительность системы значительно снижается и будет подвергаться широким ограничениям при обнаружении объектов, которые отклоняются от диапазона обнаружения после перестроения, смены полосы движения и/или при резких поворотах и аварийном торможении на короткой дистанции, при обнаружении системой новых объектов.

- На работу системы радиолокатора могут оказывать влияние факторы окружающей среды (воздействие электрического поля, подземная автостоянка, тоннели, металлические мосты и железнодорожные переезды, стройки, ворота предельной высоты, и т. д.). При их обнаружении, производительность системы снизится и/или возрастет количество ложных срабатываний триггера.

- Сильный или незначительный удар или вибрация может повлиять на калибровку радиолокатора. Производительность работы системы может снизиться и/или возрастет количество ложных срабатываний. Проверьте положение радиолокатора или перекалибруйте его, при необходимости.

- При эксплуатации автомобиля в сложных погодных и климатических условиях, низких отрицательных температурах камера работает не корректно. Дождь, туман, снег или грязь и слабая освещенность могут повлиять на распознавание объектов камерой и снизить производительность системы автоматической помощи при экстренном торможении, а также своевременного предупреждения о пешеходах.

- При загрязнении камеры грязью, птичьим пометом, льдом, насекомыми и т. д., система может работать некорректно. Ремонт ветрового стекла в т.ч. вблизи датчика/ камеры (расположен возле внутрисалонного зеркала заднего вида) категорически запрещен. В случае повреждения ветрового стекла, его необходимо заменить.

- Изменение конструкции автомобиля или его модификация (например, занижение дорожного

просвета, изменение передней панели/ бампера автомобиля и т.д.) может привести к снижению производительности системы и/или увеличению количества ложных срабатываний триггера что, соответственно, приведет к невозможности использования системы.

Работа системы помощи при экстренном торможении (АЕВ)

Систему можно активировать/ деактивировать через дисплей мультимедийной системы. Нажмите в разделе [Vehicle centers (Настройки автомобиля)] → [Driving (Управление)]. Интерфейс [Safety assistance (Системы безопасности)] → Вкл/ Выкл. 2-е подфункции [Front collision warning (Предупреждение о фронтальном столкновении)] и [Auto emergency braking (Система автоматического экстренного аварийного торможения)].

ПРЕДУПРЕЖДЕНИЕ

Система экстренного торможения работает в фоновом режиме и не заметна для водителя. Если система обнаружила впереди идущий автомобиль, до достижения установленного уровня опасности предупреждения или автоматического торможения не последует.

ПРЕДУПРЕЖДЕНИЕ

Запрещается активация системы в следующих случаях:

- Буксировка автомобиля;
- Автомобиль находится на испытательном стенде;
- Действие на радар внешних сил.

Система предупреждения о столкновении

При движении автомобиля на средних и высоких скоростях, при возникновении опасности столкновения с расположенным впереди транспортным средством, система сообщит об опасности столкновения «Опасность фронтального столкновения» и прозвучит непрерывный предупреждающий звуковой сигнал.

Ограничения работы камеры и радара обнаружения влияют на эффективность работы системы предупреждения о столкновении и экстренном торможении. Звуковое предупреждение об опасности столкновения сработает в диапазоне скоростей:

- для неподвижных транспортных средств: 15-150 км/ч;
- для движущихся транспортных средств: 15-150 км/ч;
- для пешеходов: 15-85 км/ч.



Если опасность столкновения возрастает, то система экстренного аварийного торможения произведет быстрое кратковременное торможение.

Система предупреждения о фронтальном столкновении не будет работать в следующих случаях:

- Система не активирована;
- Ремень безопасности водителя не пристегнут;
- Селектор АКПП не в положении «D»;
- Скорость автомобиля за пределами допустимого диапазона работы системы;
- Водитель нажал на педаль тормоза;
- Водитель активно управляет автомобилем (воздействия на педали и рулевое колесо);
- Водитель резко нажал на педаль акселератора;

- Двигатель выключен;
- Риск столкновения устранен;
- Автомобиль дестабилизирован;
- Выполняется инициализация системы;
- Неисправна система ESC;
- Ошибка системы;
- Неисправность приборной панели;
- Неисправна система AEB;
- Радар заблокирован;
- Камера заблокирована (для пешеходов/неподвижных объектов/велосипедистов).

Водитель может выбрать один из трех уровней чувствительности системы предупреждения о фронтальном столкновении: высокий, стандартный и низкий. Чем выше чувствительность системы, тем раньше она предупреждает об опасности столкновения, а предупреждения становятся более частыми.

Автоматическая система аварийного торможения

Если после предупреждения системы о фронтальном столкновении водитель нажимает на педаль тормоза, но применяемого тормозного усилия недостаточно, автоматическая система аварийного торможения поможет замедлить автомобиль до полной остановки во избежание столкновения, и на дисплее отобразится сообщение об экстренном торможении «Внимание! Экстренное торможение автомобиля». Данная функция может сработать при следующем диапазоне скоростей:

- для неподвижных транспортных средств: 4-150 км/ч;
- для движущихся транспортных средств: 4-150 км/ч;



Система аварийного торможения не будет работать, если:

- Система не активирована;
- Ремень безопасности водителя не пристегнут;
- Селектор АКПП не в положении «D»;
- Скорость автомобиля вне рабочего диапазона скоростей системы;
- Водитель активно управляет автомобилем (воздействия на педали и рулевое колесо);
- Водитель резко нажимает на педаль акселератора;
- Двигатель выключен;
- Риск столкновения устранен;
- Автомобиль дестабилизирован;
- Выполняется инициализация системы;
- Неисправна система ESC;
- Ошибка системы;
- Неисправна система адаптивного круиза контроля ACC;
- Радар заблокирован.
- Камера заблокирована (для пешеходов и велосипедистов).

ПРИМЕЧАНИЕ

Система автоматического аварийного торможения применяет активное торможение до безопасной остановки автомобиля на 2с. Далее система ослабит усилие на тормоз, и водителю необходимо своевременно взять управление автомобилем на себя (например, нажав на педаль тормоза).

Система предупреждения о пересечении линии дорожной разметки (LDW) ✖

Система предупреждения о пересечении линии дорожной разметки (LDW) представляет собой вспомогательную систему, которая при движении автомобиля на высокой скорости информирует водителя о пересечении линии дорожной разметки. Система распознает линии дорожной разметки перед автомобилем с помощью камеры, установленной за ветровым стеклом автомобиля. При пересечении линии дорожной разметки высветится предупреждающее сообщение, прозвучит звуковой сигнал, а рулевое колесо завибрирует, информируя водителя о данной ситуации.

ПРЕДУПРЕЖДЕНИЕ

Система предупреждения о пересечении линии дорожной разметки (LDW) — это вспомогательная функция, которая не предназначена для всех условий движения, при любой погоде и дорожной ситуации. Водитель всегда несет ответственность за осторожное и внимательное управление автомобилем, обеспечивая безопасность движения, автомобиля, его пассажиров и других участников дорожного движения. Водитель обязан соблюдать требования всех прочих дорожных знаков, разметки и руководствоваться дорожной обстановкой в тех случаях, когда система LDW не обнаружила или не распознала их. Будьте внимательны, и готовы немедленно вмешаться в управление автомобилем. Система сможет предупредить или скорректировать движение автомобиля (если автомобиль оборудован данной функцией) только если она активирована и распознала линию дорожной разметки полосы движения, соответствующую требованиям действующих правил и законов. Система LDW может работать некорректно в холодную и плохую погоду (дождь, снег, туман) или при слабом и/или резком перепаде освещения (например, при въезде в туннель и выезде из него), т.к. данные условия могут повлиять на корректную работу датчика.

Система LDW может не работать или давать ложные

предупреждения при следующих ситуациях и дорожных условиях:

- На дорожное покрытие нанесена временная дорожно-строительная разметка и т. д.;
- Дорожное покрытие повреждено или залито водой;
- Линии дорожной разметки покрыты грязью/снегом;
- Датчик/ камера заблокирована;
- Автомобиль движется по узкой дороге или проходит резкие повороты;
- При буксировке автомобиля;
- В ситуациях, когда камера ненадолго ослепляется ярким светом.

Трещины, сколы и другие дефекты ветрового стекла могут повлиять на производительность и работу системы, а также, на качество работы камеры. Ремонт ветрового стекла в т.ч. вблизи датчика/камеры (расположен возле внутрисалонного зеркала заднего вида) категорически запрещен. В случае повреждения ветрового стекла, его необходимо заменить. Категорически запрещается загоразивать ветровое стекло возле датчика.

Эксплуатация системы LDW

Систему предупреждения о пересечении линии дорожной разметки можно включить/ выключить на дисплее мультимедийной системы. Нажмите на кнопку [Vehicle center (Настройки автомобиля)] → [Lane departure assistance mode (Помощники при движении)] → [LDW] (Предупреждение о пересечении линии дорожной разметки). При включенном электропитании автомобиля (положение «ON») нажмите кнопку «раннее предупреждение» для настройки функций LDW:

- При движении автомобиля на скорости ниже 60 км/ч, система находится в режиме ожидания, а индикатор системы предупреждения о выезде с полосы движения (LDW) на приборной панели светится белым цветом.

- При увеличении скорости автомобиля более 65 км/ч, система активируется автоматически, а индикатор состояния системы предупреждения о выезде с полосы движения на приборной панели загорится зеленым.

Если датчик распознал линии дорожной разметки с обеих сторон, то разметка полос движения на приборной панели будет отражена белым цветом. В случае, если линии дорожной разметки распознаны только с одной стороны, то данная сторона на приборной панели будет светиться белым, а разметка с другой стороны будет серой до тех пор, пока она не будет распознана системой.

ПРЕДУПРЕЖДЕНИЕ

Водитель несет полную ответственность за внимательное управление автомобилем, обеспечивая безопасность движения, его пассажиров и других участников дорожного движения. Водитель обязан соблюдать требования всех прочих дорожных знаков, разметки и руководствоваться дорожной обстановкой в тех случаях, когда система LDW не обнаружила или не распознала их. Будьте внимательны, и готовы немедленно вмешаться в управление автомобилем.

- Система не будет постоянно предупреждать об отклонении или корректировать траекторию движения. После предупреждения об отклонении или плавной корректировки траектории движения автомобиля водителю необходимо немедленно взять управление автомобилем на себя и скорректировать траекторию его движения для обеспечения безопасности вождения.

- На корректную работу системы могут влиять сложные погодные условия: сильный дождь, снег или туман, песчаная пыль, условия плохой видимости и/или высококонтрастное/ яркое освещение (например, при въезде в туннель и выезде из него). Предупреждение об отклонении или плавная корректировка траектории движения могут не происходить или происходить с опозданием. Не используйте систему в данных ограниченных условиях.

• Система вспомогательной корректировки траектории движения автомобиля не сможет воспрепятствовать отклонению автомобиля от полосы движения на скользкой дороге, при резких поворотах, на высоких скоростях движения и т. д.

Способы оповещения о пересечении линии дорожной разметки

Способ оповещения о пересечении линии дорожной разметки можно выбрать на дисплее мультимедийной системы [Vehicle center (Автомобиль)] → [Driving assistance (Управление)]:

1. Звуковое предупреждение;
2. Вибрация на рулевом колесе;
3. Звуковое предупреждение + вибрация на рулевом колесе;

На приборной панели появится оповещение о пересечении дорожной разметки: пересекаемая линия разметки отобразится красным цветом. При активации системы вспомогательной корректировки отклонения от траектории движения автомобиля, и предупреждении об отклонении, пересекаемая линия разметки отобразится оранжевым цветом.

При срабатывании оповещения о пересечении линии дорожной разметки немедленно скорректируйте направление движения автомобиля.

Активация функции

При наличии в комплектации автомобиля системы предупреждения о пересечении линии дорожной разметки (LDW), на дисплее мультимедийной системы можно выбрать режим предупреждения о пересечении автомобилем линии дорожной разметки [Vehicle center (Автомобиль)] → [Driving assistance (Помощь при вождении)] → (Предупреждение/ корректировка отклонения или Выключение).

Если выбрано «Предупреждение», то при отклонении автомобиля с полосы движения система предупредит об отклонении:

Если система отключена, она не скорректирует отклонение от траектории линий дорожной разметки и не предупредит об отклонении.

Диагностика и устранение неисправностей

Если система оповещения о непреднамеренном пересечении дорожной разметки (LDW) обнаружит, что камера смещена или заблокирована, система неисправна, калибровка не выполнена или сопутствующая система вышла из строя, индикатор LDW на приборной панели станет оранжевым, и укажет причину неисправности.

1. Камера заблокирована;
2. Система отслеживания полосы движения (LAS) не откалибрована;
3. Неисправность системы оповещения о пересечении дорожной разметки;
4. Ограничение работы функции LDW;
5. Функция помощи в удержании полосы движения ограничена.

Если в течение длительного времени неисправность не может быть устранена, сообщение об ошибке системы не гаснет автоматически и не пропадает после перезапуска автомобиля, обратитесь в авторизованный сервисный центр CHANGAN Automobile для проверки и обслуживания.

СИСТЕМА КОНТРОЛЯ ВЫБРОСОВ ОТРАБОТАННЫХ ГАЗОВ

При неоднократных попытках запуска двигателя в случае невозможности его запуска, или в случае, если двигатель работает не стабильно (с перебоями) и глохнет - система контроля выбросов отработанных газов может быть повреждена.

Запрещается внесение каких-либо изменений в систему контроля выбросов отработанных газов и переоборудование любых компонентов двигателя.

Любые изменения могут повлиять на эксплуатационные характеристики автомобиля, что может нарушить соответствующие законы или нормативные акты. Любое повреждение автомобиля и его агрегатов, или возникшие неисправности в работе двигателя, вызванные данным изменением, не подпадают под действие гарантии.

Все проверки и регулировки необходимо проводить в авторизованном сервисном центре CHANGAN Automobile.

Меры предосторожности для системы выбросов отработанных газов двигателя

Если в салоне автомобиля Вы почувствовали запах выхлопных газов, немедленно проветрите автомобиль. Если Вы не уверены, что выхлопные газы попали в автомобиль снаружи во время движения, откройте все окна и проверьте автомобиль. Не вдыхайте выхлопные газы, вырабатываемые двигателем.

Убедитесь в целостности выхлопной системы. Регулярно проверяйте выхлопную систему автомобиля при проведении обслуживания, замене масла или других работах с автомобилем. Если звук выхлопной системы при работающем двигателе изменился, или после удара или наезда на посторонние предметы на дороге нижней частью автомобиля, как можно скорее обратитесь в авторизованный сервисный центр CHANGAN Automobile для проверки выхлопной системы.

Не запускайте двигатель в закрытом или непроветриваемом помещении (например, в гараже, даже с открытой дверью), если нет необходимости передвигаться на автомобиле внутри помещения или выехать наружу. Запустите двигатель только на время, необходимое для запуска двигателя и перемещения автомобиля из гаража.

Избегайте длительных остановок и стоянок при работающем двигателе в присутствии людей в автомобиле.

При необходимости оставить автомобиль на открытой территории в течение длительного времени с работающим двигателем, настройте систему вентиляции на поступление воздуха снаружи (внешняя приточная вентиляция) и включите максимальный режим работы вентилятора. Не сидите в автомобиле в течение длительного времени в данных условиях.

ВНИМАНИЕ

Выхлопные газы, выпускаемые двигателем, содержат окись углерода (CO), канцерогены и другие токсичные компоненты (производные бензола). Чрезмерное вдыхание отработавших газов в течение длительного времени может нанести вред вашему здоровью, вплоть до потери сознания или даже смерти.

Меры предосторожности во избежание повреждения каталитического нейтрализатора

- Не начинайте движение на автомобиле с такими неисправностями двигателя, как неисправность пламегасителя или заметным падением мощности.
- Не используйте двигатель ненадлежащим образом, например, движение с выключенным зажиганием (в положении «OFF») или спуск вниз по крутому склону с выключенной передачей.

- Не допускайте работу двигателя на высоких оборотах без нагрузки в течение длительного времени (более пяти минут).

- Запрещается переоборудование любых компонентов двигателя или системы контроля выброса отработанных газов. Все проверки и регулировки необходимо проводить в авторизованном сервисном центре CHANGAN Automobile.

- Не эксплуатируйте автомобиль с низким уровнем топлива. Если двигатель остановится по причине отсутствия топлива, каталитический нейтрализатор может быть поврежден.

Несоблюдение вышеуказанных профилактических мер может привести к повреждению каталитического нейтрализатора, что не покрывается гарантийными обязательствами.

ПРЕДУПРЕЖДЕНИЕ

Не паркуйте автомобиль и не оставляйте его с работающим двигателем рядом с горючими веществами, такими как трава, бумага или листья. Тепло, выделяемое двигателем и выхлопной системой, может привести к возгоранию. Запрещается прикасаться к компонентам выхлопной системы (например, к выхлопной трубе) без использования какого-либо защитного устройства до того, как выхлопная система перестанет работать и остынет. В противном случае вы можете обжечься.

ДРУГОЕ ОБОРУДОВАНИЕ

Места для хранения

ПРЕДУПРЕЖДЕНИЕ

При неправильном размещении предметов в салоне автомобиля, они могут скользить или падать во время торможения или при резких крутых поворотах, и ударить водителя или пассажира, что может привести к травмам:

- Перед началом движения автомобиля убедитесь, что запираемый перчаточный ящик для хранения закрыт;
- Надежно зафиксируйте все объекты и убедитесь, что в автомобиле отсутствуют незакрепленные предметы;
- Убедитесь, что никакие предметы не будут выпадать из ящиков для хранения и креплений;
- Тяжелые, твердые, заостренные, острые или хрупкие предметы поместите в багажник и надежно закрепите их.

Перчаточный ящик



Открытие: Потяните за ручку, и перчаточный ящик для хранения предметов соответствующего размера откроется.

Закрывание: поднимите крышку и закройте ее должным образом до щелчка.

ПРЕДУПРЕЖДЕНИЕ

- Не оставляйте открытым перчаточный ящик на длительное время во время движения автомобиля. Закройте перчаточный ящик сразу после окончания использования, во избежание получения травм в результате несчастных случаев.
- Не размещайте тяжелые предметы в перчаточном ящике;
- Не оставляйте ценные вещи в перчаточном ящике;
- Не применяйте силу для полного открывания перчаточного ящика после его открытия. Это может повредить демпфер.

ПРИМЕЧАНИЕ

Перчаточный ящик не герметичен. На некоторых моделях в задней части перчаточного ящика допускаются зазоры. Через них из перчаточного ящика могут выпадать мелкие предметы, которые, при движении автомобиля, могут издавать посторонние звуки или даже повредить его. Не храните мелкие предметы в перчаточном ящике.

Подлокотник

ВНИМАНИЕ

Для снижения риска ушибов и травм во время движения автомобиля крышку подлокотника держите закрытой.

Не допускайте попадания жидкости в подлокотник во избежание поломки автомобиля.

Подлокотник водителя и переднего пассажира

Потяните вверх ручку и откройте ящик подлокотника.



Вентиляция в отделении для хранения в подлокотнике

Отделение для хранения в подлокотнике оборудовано системой вентиляции, и может выполнять функцию охлаждения или нагрева напитков и других предметов, помещенных в подлокотник, когда система климат-контроля работает на охлаждение/нагрев и в режиме обдува.

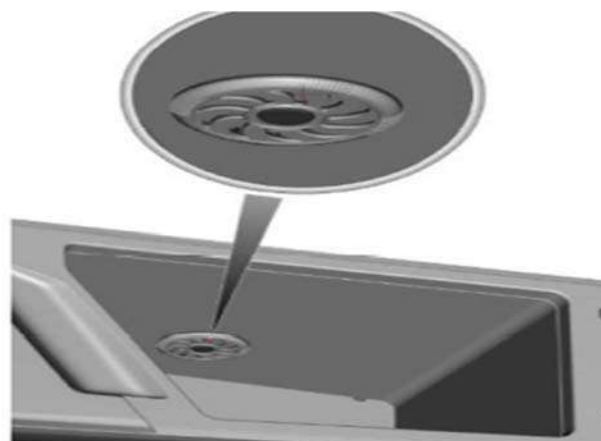

Если вентиляция в отделении для хранения не используется, закройте вентиляционное отверстие, повернув его до конца по направлению стрелки, чтобы не влиять на вентиляционные потоки заднего ряда.

Подстаканник

ВНИМАНИЕ

Устанавливайте в подстаканник легкие и небьющиеся емкости. Убедитесь, что напиток в емкости не горячий. В противном случае это может увеличить риск получения травмы в результате несчастных случаев.

Всегда устанавливайте в подстаканник емкости надлежащего размера с соответствующей размеру емкости крышкой. В противном случае напиток может расплескаться из емкости.

Подстаканник водителя и переднего пассажира

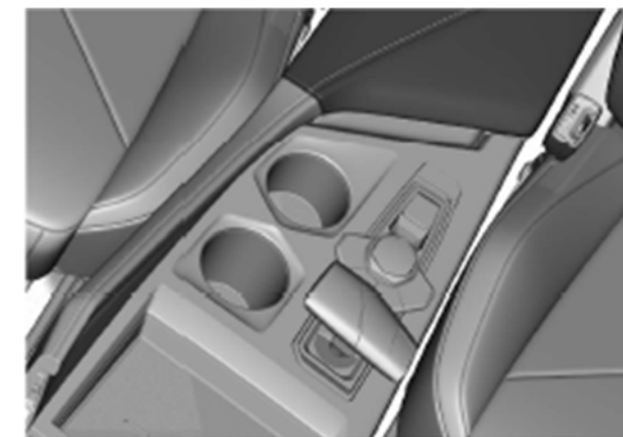

Подстаканник для пассажиров второго ряда

Опустите подлокотник, расположенный посередине заднего сиденья, и подстаканник для пассажиров второго ряда станет доступен.



Карман спинки сиденья

Карманы расположены на спинках передних сидений.



ВНИМАНИЕ

Не располагайте тяжелые или острые предметы в карманах спинок сидений.

Другие отсеки для хранения

Отделение для хранения спереди

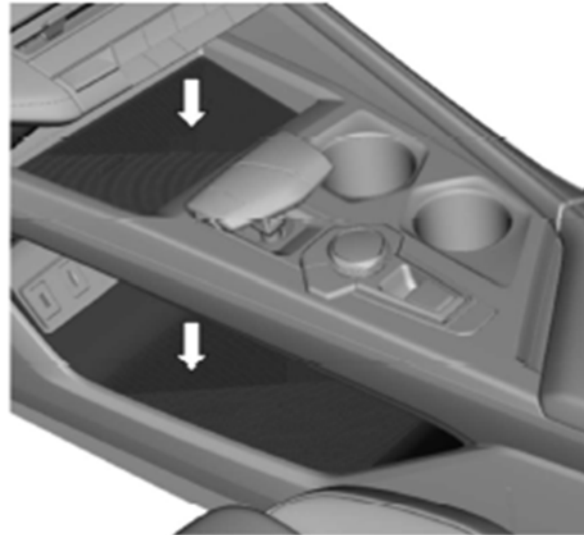

В верхнем отделении для хранения спереди можно расположить небольшие предметы, такие как мобильные телефоны, ключи, сигареты, зажигалки и т. д. В большом ящике для хранения снизу можно разместить сумки, обувь и т.д.

Когда мобильный телефон заряжается при помощи беспроводного зарядного устройства, не размещайте рядом с мобильным телефоном металлические предметы, такие как ключи, магнитные карты и/или ключи дистанционного управления. В противном случае это может повлиять на эффективность зарядки мобильного телефона.

ПРЕДУПРЕЖДЕНИЕ

• Не размещайте и не храните в отделениях для хранения масла и ароматизаторы. В противном случае мягкие резиновые прокладки и уплотнители могут быть деформированы. Это может привести к потере внешнего вида.

- Не размещайте и не храните в нижнем ящике легко перекатывающиеся предметы во избежание выпадения их во время прохождения поворотов при движении автомобиля на скорости, что влияет на безопасность вождения.
- Не оставляйте ценные вещи в отделении для хранения.

Отсек для хранения в обшивках дверей

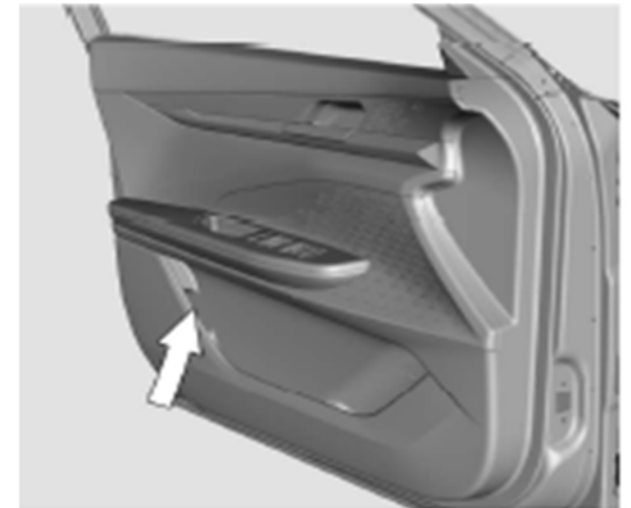

Емкость с водой, бутылки с напитками и т.д. можно расположить в нижнем отсеке для хранения. Мелкие вещи располагайте в верхнем отсеке

хранения.

ВНИМАНИЕ

- Не располагайте хрупкие и колющие предметы в отделениях для хранения в обшивке дверей. Это увеличивает риск получения травм в результате несчастных случаев или аварии.
- Не оставляйте ценные вещи в отделении для хранения.

Беспроводная зарядка ✖

Автомобиль, оборудованный беспроводным зарядным устройством, может подзаряжать мобильный телефон с функцией беспроводной зарядки или мобильный телефон, подключенный к устройству с возможностью беспроводной зарядки. Мощность зарядки мобильного телефона должна соответствовать выходной мощности. Максимальная выходная мощность беспроводного зарядного устройства составляет 15Вт. Скорость зарядки мобильного телефона зависит от приема заряда мобильного телефона, расстояние между мобильным телефоном и зарядной платой и других факторов.

ПРИМЕЧАНИЕ

Не размещайте металлические предметы, магнитные карты и ключи дистанционного управления возле беспроводного зарядного устройства.

Беспроводное зарядное устройство может повлиять на работу имплантируемого кардиостимулятора. Перед его использованием рекомендуется проконсультироваться с врачом и производителем устройства, для получения достоверной информации о воздействии электромагнитного излучения.

В случае появления на дисплее автомобиля сообщения «Температура слишком высока, беспроводное зарядное устройство отключено» - включена функция автоматической защиты устройства.

Эксплуатация беспроводного зарядного устройства

1. Перед использованием беспроводного зарядного устройства удалите посторонние предметы с поверхности зарядной платы. При зарядке мобильного устройства избегайте использования чехлов для мобильных телефонов.

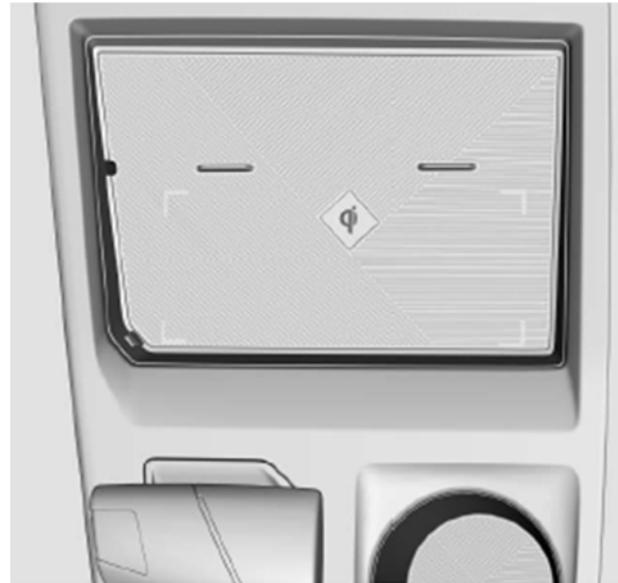

2. Поместите мобильный телефон по центру зарядного устройства и активируйте беспроводное зарядное устройство через интерфейс многофункционального мультимедийного дисплея автомобиля. Когда загорится индикатор зарядки, начнется зарядка.

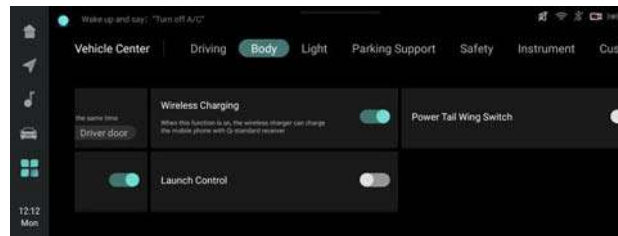

3. Функцию беспроводной зарядки можно включить/ выключить с помощью выпадающего меню на экране.



Солнцезащитный козырек

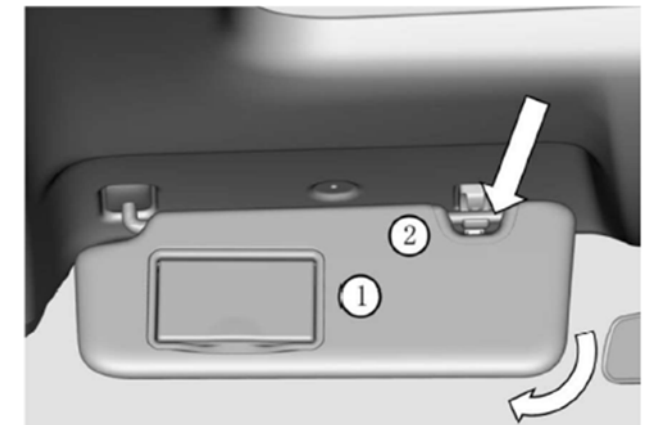

- ① Косметическое зеркало в солнцезащитном козырьке;
- ② Кронштейн крепления солнцезащитного козырька.

Солнцезащитный козырек защищает водителя и пассажиров от воздействия бликов, и прямого яркого солнечного света.

Опустите солнцезащитный козырек вниз и аккуратно извлеките внутреннюю сторону козырька из удерживающего его кронштейна ②. Поверните солнцезащитный козырек в сторону, для защиты от бликов сбоку.

IV. УПРАВЛЕНИЕ АВТОМОБИЛЕМ

ПРЕДОСТОРОЖНОСТИ ПЕРЕД НАЧАЛОМ ДВИЖЕНИЯ

Внешний осмотр автомобиля

- Убедитесь, что все окна, зеркала и приборы освещения чистые;
- Визуально осмотрите шины на наличие повреждений или отсутствие посторонних предметов. Проверьте давление в шинах;
- Проверьте автомобиль снизу на наличие утечек масла;
- Убедитесь, что уровень масла в двигателе и другие жидкости в норме.

Перед запуском двигателя

- Закройте и запирайте все двери;
- Проверьте и отрегулируйте положение сиденья, спинки сиденья и подголовника для соблюдения правильной посадки;
- Отрегулируйте зеркала заднего вида;
- Убедитесь, что все пассажиры в салоне пристегнуты ремнями безопасности;
- Проверьте работу и состояние контрольных ламп и аварийной сигнализации при включении электропитания автомобиля;
- Проверьте работу габаритных огней (ДХО), при включенном электропитании автомобиля (положение «ON»);
- Отпустите стояночный тормоз (EPB) и убедитесь, что контрольная лампа выключена.

После запуска двигателя

- После холодного запуска двигателя обороты холостого хода выше, чем на прогревом автомобиле. Это необходимо для скорейшего прогрева двигателя, и не является неисправностью.
- Если во время движения автомобиля, при нажатии на педаль тормоза, слышны посторонние звуки (резкий шум или звук трения, скрежет, металлические «щелчки»), необходимо незамедлительно проверить и заменить тормозные колодки в ближайшем авторизованном сервисном центре CHANGAN Automobile.

- Прислушайтесь, и проверьте выхлопную систему на предмет любых утечек и других посторонних звуков. Если обнаружили какие-либо утечки, или посторонние звуки, незамедлительно свяжитесь с авторизованным сервисным центром CHANGAN Automobile.

ЗАПУСК И ОСТАНОВКА ДВИГАТЕЛЯ

Бесключевой запуск двигателя ✘

Перед запуском двигателя

1. Выключите лишние энергопотребители и освещение автомобиля.
2. Убедитесь, что SMART - ключ находится в области активации в автомобиле.

Для автомобилей с АКПП

1. Убедитесь, что селектор АКПП в положении «P» (Парковка) или «N» (Нейтраль).
2. Нажмите на педаль тормоза;
3. После того, как подсветка кнопки «ENGINE START STOP» загорится зеленым, нажмите кнопку для запуска двигателя.

ПРЕДУПРЕЖДЕНИЕ

Не нажимайте кнопку «ENGINE START STOP» во время движения автомобиля.

Перед запуском двигателя нажмите на педаль тормоза и не отпускайте ее, пока двигатель не запустится (АКПП).

Если подсветка кнопки «ENGINE START STOP» не загорелась зеленым светом, двигатель не запустится.

После запуска двигателя, движение начинайте плавно, на постоянных небольших оборотах, пока температура охлаждающей жидкости двигателя не достигнет рабочего диапазона. Это необходимо для скорейшего прогрева двигателя до рабочего диапазона температур.

Неудачный запуск двигателя

Если после нажатия кнопки запуска «ENGINE START STOP» двигатель не запускается, проверьте следующие возможные причины:

1. Отсутствие связи между SMART-ключом и автомобилем. Ключ не обнаружен или элемент питания ключа разряжен. Запустите двигатель способом, описанным в разделе «Аварийный запуск двигателя».
2. К неудачному запуску двигателя могут привести условия эксплуатации, окружающей среды, уровень заряда аккумуляторной батареи, недостаточное количество топлива и его качество и т.д. Если двигатель не запускается, обратитесь в авторизованный сервисный центр CHANGAN Automobile для диагностики и обслуживания.

Выключение двигателя автомобилей, оборудованных АКПП

1. После полной остановки автомобиля переведите селектор переключения передач в положение «P» (Парковка);
2. После полной остановки автомобиля нажмите на кнопку «ENGINE START STOP» и выключите двигатель.

В случае аварийной ситуации, если необходимо выключить двигатель во время движения автомобиля, снизьте скорость до 40 км/ч, нажмите и удерживайте кнопку запуска «ENGINE START STOP» более 5 секунд.

ТРАНСМИССИЯ

Автоматическая трансмиссия (с электромеханическим селектором переключения передач)

Переключение режимов

Переместите селектор АКПП из положения «D» - влево, для переключения в ручной режим АКПП.

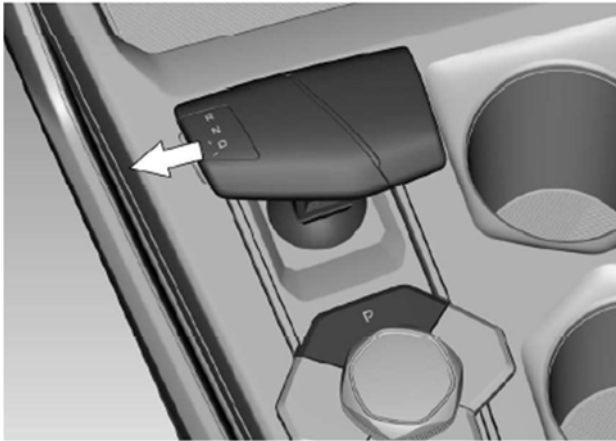

ПРЕДУПРЕЖДЕНИЕ

Селектор переключения передач имеет два стабильных положения - левое и правое, в которые можно вручную переводить селектор АКПП. Для перехода в ручной режим АКПП переведите селектор переключения передач в левое устойчивое положение. При отсутствии необходимости в ручном режиме АКПП – переведите селектор в устойчивое правое положение.

Переключение передач

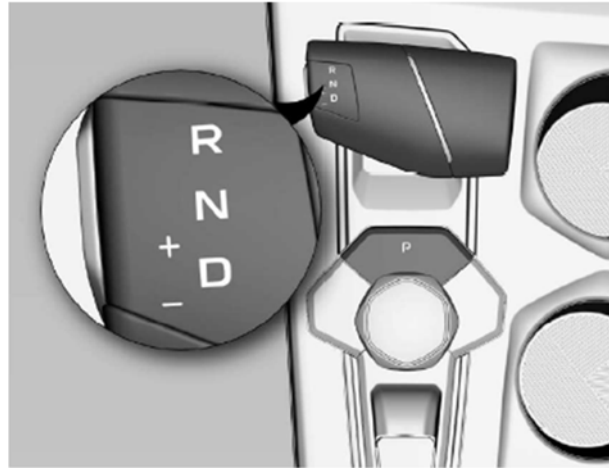

«P» (Parking) - Парковка. Запуск двигателя возможен, когда нажата кнопка «P» и автомобиль неподвижен и находится в состоянии «P» (Парковка):

- Автомобиль полностью неподвижен, стояночный тормоз активирован (клавиша EPB поднята вверх).
- Для переключения передач - отпустите педаль акселератора, полностью нажмите на педаль тормоза.

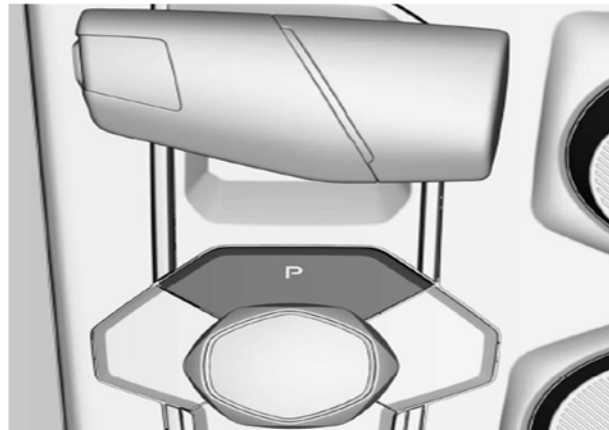

Блокировка селектора АКПП в положении «P»

Если селектор АКПП неправильно установлен в положение «P» (Парковка), он может быть заблокирован в данном положении, и селектор будет сложно переключить из положения «P». Процесс переключения потребует определенных усилий. Он может быть шумным и сопровождаться ударами. Такая ситуация возможна при парковке на пандусе или на склоне. Блокировка селектора - обычная ситуация. На фиксатор АКПП воздействует полная масса автомобиля. Фиксатор АКПП и шестерни коробки передач создают большое трение, требуя большего усилия на селектор АКПП для переключения его из положения «P» (Парковка).

Если селектор АКПП невозможно самостоятельно переключить из положения «P», обратитесь в авторизованный сервисный центр CHANGAN.

«R» (Reverse) - Задний ход:

- Селектор переключения передач АКПП можно переключить на передачу «R» (задний ход) только в случае полной остановки автомобиля.

«N» (Neutral) - Нейтральное положение

- Не используйте эту передачу во время движения автомобиля, в независимости от того, работает ли двигатель или нет.
- При необходимости остановки автомобиля на некоторое время с работающим двигателем, например, в заторах, используйте данную передачу предварительно установив автомобиль на тормоз;
- Когда селектор переключения передач находится в положении «N» (Нейтральное положение), возможен запуск двигателя;
- При буксировке автомобиля используйте данную передачу.

ПРИМЕЧАНИЕ

Если селектор АКПП невозможно перевести в положение «P» (Parking) в связи с неисправностью или поломкой, допускается запуск двигателя из положения «N» (Neutral) селектора АКПП.

«D» (Drive) – Движение вперед

• В данном режиме коробка передач автоматически переключает между 1 и 7 передачами, при этом частота вращения двигателя, расход топлива и шум от работы двигателя находятся в оптимальном состоянии.

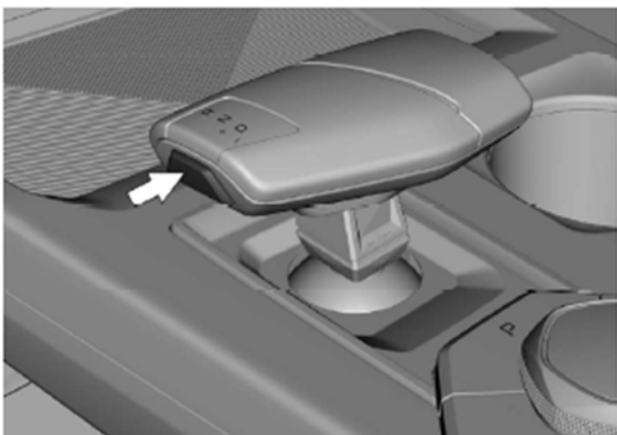
Переключение селектора АКПП:**«R» (Задний ход)/ «N» (Нейтраль)/****«D» (Движение)»**

Нажмите и переведите селектор переключения передач АКПП в необходимом направлении и отпустите его. Селектор переключения передач вернется в среднее положение.

Для переключения на следующие передачи, нажмите кнопку разблокировки:

- Переключение на передачу «R»;
 - Переключение с передачи «P».
- +/-: Переключение на повышенную и пониженную передачу в ручном режиме:
 +: Переключение на повышенную передачу - передвиньте селектор АКПП вперед;
 -: Переключение на пониженную передачу - потяните селектор АКПП назад.

ПРЕДУПРЕЖДЕНИЕ

Для увеличения срока службы автоматической коробки передач и повышения эффективности ее работы, при низких температурах (от -20°C), не начинайте движение автомобиля ранее чем через 30

секунд после холодного запуска двигателя.

ПРИМЕЧАНИЕ

Если при движении автомобиля на многофункциональном дисплее приборной панели отображается информация о неисправности трансмиссии или загорелся индикатор неисправности трансмиссии при следующих условиях примите соответствующие меры:

- Если нет явных аномалий или ударов при переключении, как можно скорее обратитесь в авторизованный сервисный центр CHANGAN Automobile для диагностики и обслуживания.
- В случае, если переключение передач сопровождается явными ударами, рывками и посторонним шумом, остановите движение, и вызовите эвакуатор для буксировки автомобиля в авторизованный сервисный центр CHANGAN Automobile для диагностики и обслуживания.
- В случае потери мощности автомобиля остановите движение и вызовите эвакуатор для буксировки автомобиля в авторизованный сервисный центр CHANGAN Automobile для диагностики и обслуживания.

Отображение положения и режимов работы АКПП

Информация о выбранном режиме движения (символ «P», «R», «N», «D») будет отображаться на многофункциональном дисплее приборной панели. В ручном режиме работы АКПП на дисплее будет отображаться информация о конкретной передаче (например, 1, 2... и т.д.).

При некорректных действиях на многофункциональном дисплее появятся текстовые и графические подсказки. Следуйте рекомендациям для правильного переключения передач.

Выбор режима движения

В зависимости от комплектации автомобиля, вращением джойстика переключения режимов на центральном тоннеле, можно выбрать индивидуальный режим управления автомобилем в соответствии с дорожными условиями и личными предпочтениями для получения максимального удовольствия от управления автомобилем.

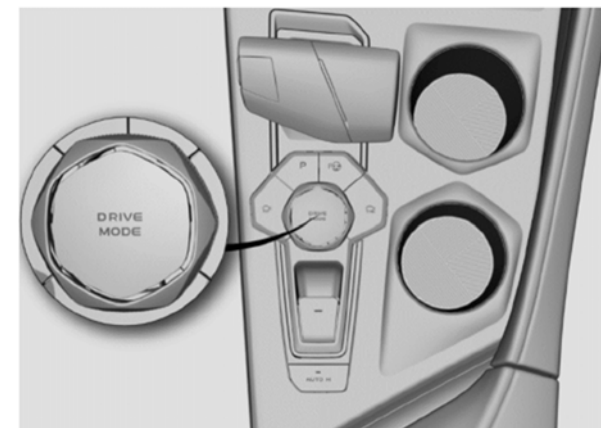

Стандартный режим: баланс мощности, комфорта и экономии топлива.

Режим ECO (экономичный режим): обеспечивает лучшую экономию топлива, но мощность и комфорт будут снижены.

Режим SPORT (спортивный режим): обеспечивает лучшие скоростные показатели, но экономии топлива и комфорт снижается.

Режим SMART (интеллектуальный режим): автомобиль самостоятельно определяет манеру и стиль вождения и автоматически переключается между экономичным, стандартным и спортивным режимами для лучшего знакомства и удовольствия от управления автомобилем.

ТОРМОЗНАЯ СИСТЕМА И АССИСТЕНТЫ

Тормозная система

Передние и задние дисковые тормоза

Автомобиль оборудован гидравлическими дисковыми тормозами. Для активации или отключения рабочего тормоза, нажмите или отпустите педаль тормоза.

Если педаль тормоза нажата перед запуском двигателя, после запуска усилие на педаль тормоза становится легче и педаль опустится, что является нормальным рабочим явлением тормозной системы с вакуумным усилителем.

ПРЕДУПРЕЖДЕНИЕ

- Перед началом движения автомобиля убедитесь, что все контрольные лампы и индикатор тормозной системы работают нормально.
- Тормозные колодки оборудованы датчиками износа. Если при торможении раздается металлический звук (скрежет металлического пружинного датчика о тормозной диск), как можно скорее обратитесь в авторизованный сервисный центр CHANGAN Automobile для проверки и замены тормозных колодок/ дисков.
- Не эксплуатируйте автомобиль с изношенными тормозными колодками. Не подвергайте опасности аварии себя и других участников дорожного движения.

Ассистенты тормозной системы

Электромеханический стояночный тормоз (EPB)

Функции электромеханического стояночного тормоза (EPB): удержание автомобиля на месте во время стоянки, предотвращение отката автомобиля при старте на подъеме, регулировка тормозного усилия при высоких температурах тормозных механизмов, функция динамического торможения.

Функция неподвижного удержания автомобиля

После полной остановки автомобиля потяните вверх клавишу EPB. Стояночный тормоз

активируется, индикатор EPB  на многофункциональном дисплее приборной панели загорится красным, а индикатор клавиши стояночного тормоза загорится оранжевым.

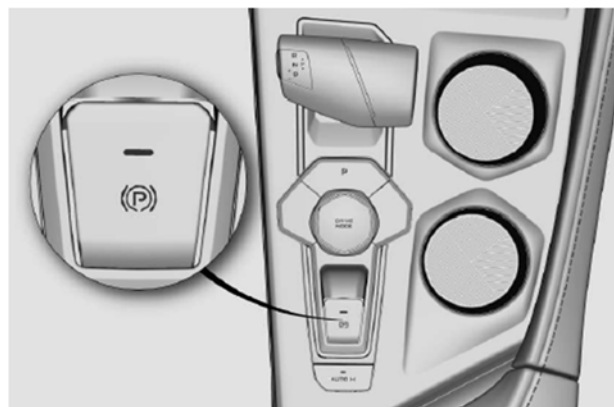

Для снятия автомобиля со стояночного тормоза сначала нажмите на педаль тормоза, затем нажмите клавишу EPB. Стояночный тормоз разблокируется и соответствующие индикаторы на многофункциональном дисплее приборной панели



и на клавише стояночного тормоза погаснут.

При постановке или снятии автомобиля со стояночного тормоза допускается шум работы тормозных механизмов.

ПРИМЕЧАНИЕ

В случае, если загорелся индикатор неисправности электромеханического стояночного тормоза, перезапустите автомобиль на месте, нажмите и потяните вверх клавишу электромеханического стояночного тормоза (EPB). Если индикатор неисправности продолжает гореть, обратитесь в авторизованный сервисный центр CHANGAN Automobile для диагностики и ремонта.

ПРЕДУПРЕЖДЕНИЕ

- Не прикасайтесь к клавише электромеханического стояночного тормоза (EPB) во время движения автомобиля;
- Не кладите тяжелые предметы на клавишу EPB.

Система помощи при начале движения (DAA)

Система помощи при начале движения (DAA) - является вспомогательной функцией EPB. Во время работы системы DAA водителю не нужно нажимать клавишу EPB. Когда система идентифицирует намерение начать движение, EPB автоматически отпустит стояночный тормоз при нажатии на педаль акселератора для беспрепятственного начала движения автомобиля. Эта функция значительно повышает комфорт при начале движения автомобиля.

Система помощи при начале движения (DAA) работает при выполнении следующих условий: пристегнут ремень безопасности водителя, дверь водителя закрыта должным образом.

ПРЕДУПРЕЖДЕНИЕ

Система DAA применима для движения назад. Будьте внимательны и осторожны.

Регулировка тормозных усилий при перегреве (HTR)

Система HTR является вспомогательной функцией EPB. Частое торможение может привести к перегреву тормозных механизмов. Для обеспечения неподвижности автомобиля и безопасности парковки, система HTR автоматически активируется через регулярные промежутки времени после остановки автомобиля. Во время работы системы допускается шум работы тормозных механизмов.

ПРИМЕЧАНИЕ

После серии непрерывных торможений старайтесь припарковать автомобиль на ровной поверхности для обеспечения безопасности во время парковки.

Система динамической остановки (CDP)

Система динамической остановки CDP — это вспомогательная функция электромеханического стояночного тормоза (EPB), которая непрерывно активирует электромеханический стояночный тормоз (EPB) для экстренного торможения.

ПРЕДУПРЕЖДЕНИЕ

Торможение при помощи системы CDP возможно только в аварийных ситуациях.

Активация стояночного тормоза при переключении селектора АКПП в положение «Р» (SIPA)

Система автоматической установки автомобиля на стояночный тормоз при переводе селектора АКПП в положение «Р» является дополнительной функцией электромеханического стояночного тормоза. После полной остановки автомобиля, при нажатии на педаль тормоза и переключения селектора АКПП в положение «Р», электромеханический стояночный тормоз включится автоматически, а индикаторы на многофункциональном дисплее приборной панели и на клавише стояночного тормоза (EPB) загорятся.

ПРИМЕЧАНИЕ

После переключения селектора АКПП из положения «Р», электромеханический стояночный тормоз не разблокируется автоматически. Для разблокировки стояночного тормоза нажмите на педаль тормоза и клавишу EPB.

Антиблокировочная тормозная система (ABS)

При движении автомобиля по мокрой и/или скользкой дороге или при резком торможении в случае возникновения аварийной ситуации, система ABS предотвращает блокировку колес для поддержания управляемости и устойчивости, а также соблюдения траектории движения автомобиля во время торможения.

ПРИМЕЧАНИЕ

При возникновении аварийной ситуации:

- Сильно нажмите на педаль тормоза, не отпускайте и не снижайте усилие на педаль тормоза!
- Никогда не нажимайте на педаль тормоза прерывисто и не снижайте усилие на педаль тормоза!
- При полностью нажатой педали тормоза, управляйте траекторией движения автомобиля в соответствии с дорожной ситуацией.
- При отпущенной педали тормоза или после снижения усилия на педаль тормоза, система ABS автоматически отключится.
- При срабатывании системы ABS, через педаль тормоза передается ощутимая вибрация на ногу в верхней части стопы, и в моторном отсеке активируется привод системы ABS с соответствующим звуком, что является нормальным явлением.
- После каждого запуска автомобиля, и первичном достижении скорости 10 км/ч, система ABS автоматически производит самодиагностику, сопровождающуюся соответствующим звуком, что является нормальным явлением.

Антипробуксовочная система (TCS)

Система TCS предназначена для предотвращения проскальзывания ведущих колес автомобиля при движении по гладкому ровному дорожному покрытию или по горной дороге. При проскальзывании ведущих колес, система TCS контролирует и управляет крутящим моментом на колесах и на двигателе для поддержания тяги, предотвращая или снижая проскальзывание ведущих колес для улучшения стабильности хода, ускорения, устойчивости и управляемости автомобиля.

Включение (ON)/ Выключение (OFF)

Антипробуксовочная система TCS активируется автоматически. Включение и отключение системы связано с работой функции ESC. (См. раздел «Электронная система курсовой устойчивости (ESC)»).

ПРИМЕЧАНИЕ

При застревании или пробуксовке автомобиля в снегу, грязи или песке, рекомендуется отключить антипробуксовочную систему контроля тяги (TCS), для восстановления номинального крутящего момента двигателя и увеличения мощности для преодоления препятствия.

Электронная система курсовой устойчивости (ESC)

Электронная система курсовой устойчивости (ESC) использует датчики для контроля состояния автомобиля, и улучшает стабильность и ход автомобиля. Если автомобиль находится в состоянии критической устойчивости (например, резкие повороты или внезапная смена полос движения), система регулирует тормозное усилие и крутящий момент, передающийся от двигателя на колеса. Это повышает устойчивость при движении автомобиля, эффективно снижает вероятность аварий и повышает безопасность вождения.

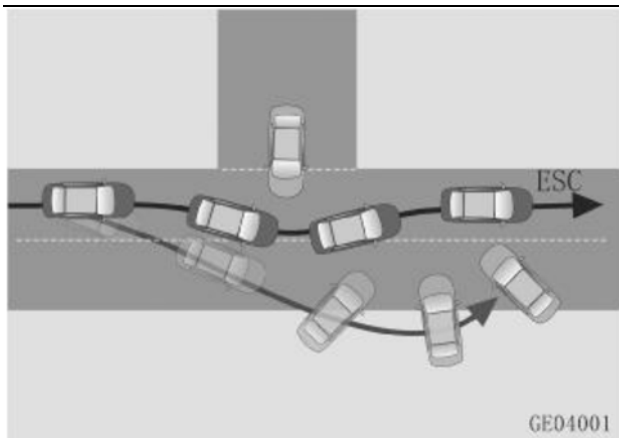

ON/OFF Включение (ON)/ Выключение (OFF)

Электронная система курсовой устойчивости (ESC) включается по умолчанию при запуске двигателя. Для включения/ отключения системы ESC выберите в интерфейсе мультимедийного дисплея [Vehicle Center (Автомобиль)] - [Driving (Управление)] - [Электронная система курсовой устойчивости (ESC)]. После отключения системы на многофункциональном дисплее приборной панели



загорится индикатор «ESC_OFF», и система «TCS» будет отключена. Когда система ESC включена, индикатор системы ESC будет выключен, а системы «ESC» и «TCS» активны.

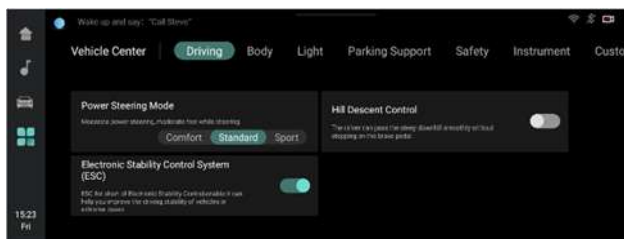

ПРИМЕЧАНИЕ

Электронная система курсовой устойчивости (ESC) включается по умолчанию при запуске двигателя. Для обеспечения безопасности вождения не рекомендуется отключать электронную систему курсовой устойчивости (ESC), за исключением определенных случаев, описанных ниже:

- Автомобиль оборудован цепями противоскольжения;
- При движении по глубокому снегу или мягкому покрытию;
- При застревании автомобиля, и попытках выехать.

При срабатывании системы, индикатор ESC на многофункциональном дисплее приборной панели будет мигать, педаль тормоза немного вибрировать, а в моторном отсеке активируется привод системы ESC. Это нормальное явление.

После каждого запуска автомобиля, и первичном достижении скорости 10 км/ч, система ESC автоматически производит самодиагностику, сопровождающуюся соответствующим звуком.

ПРЕДУПРЕЖДЕНИЕ

Несмотря на то, что системы ESC и TCS повышают безопасность движения, будьте внимательны и осторожны при управлении автомобилем. При движении соблюдайте необходимую дистанцию, учитывая тормозной путь автомобиля.

Система курсовой устойчивости (ESC) неразрывно связана с тормозной системой, подвеской, колесами, рулевым управлением, электрическими системами, и т. д. Самостоятельное переоборудование автомобиля и систем безопасности, а также вмешательство в конструкцию систем в частном порядке может привести к ухудшению рабочих характеристик системы ESC или ее отказу.

Система автоматического удержания автомобиля (AUTO HOLD)



Система автоматического удержания автомобиля (AUTO HOLD) поддерживает давление в тормозной системе с помощью системы ESC и помогает водителю удерживать автомобиль в неподвижном состоянии. При отпускании педали тормоза, автомобиль остается неподвижен. При нажатии на педаль акселератора создается условие для начала движения, стояночный тормоз автоматически освобождается, и автомобиль плавно начинает движение.

Функция автоматического удержания (AUTO HOLD) помогает водителю в следующих ситуациях:

- Удерживает автомобиль в момент начала движения, особенно на крутых склонах;
- Предотвращает случайное и самопроизвольное движение автомобиля, особенно на крутых склонах;
- Выполняет функцию стояночного тормоза в случае временной остановки при движении в заторах или перед светофором.

Условия срабатывания системы автоматического удержания автомобиля (AUTO HOLD):

- Автомобиль полностью неподвижен;
- Двигатель работает;
- Ремень безопасности водителя пристегнут;
- Двери (в т.ч. дверь водителя) закрыты;
- Индикатор неисправности системы EPB (Электромеханического стояночного тормоза) выключен;
- Система ESC включена.

Если автомобиль предрасположен к скатыванию, система автоматического удержания AUTO HOLD автоматически повысит усилие тормозной системы для предотвращения движения автомобиля. Одновременно раздастся звук работы системы ESC и на ногу передастся небольшая вибрация. При повторной ситуации со скатыванием автомобиля, система AUTO HOLD автоматически установит автомобиль на стояночный тормоз, что является нормальным алгоритмом работы системы.

Если при начале движения автомобиля работает система автоматического удержания AUTO HOLD, нажмите на педаль акселератора для снятия автомобиля с режима удержания.

Если система автоматического удержания автомобиля (AUTO HOLD) вызывает неудобство при вождении, например, при движении задним ходом, в пробках и т.д., ее можно временно отключить.

ON/OFF Включение (ON)/ Выключение (OFF)

Функция может быть активирована или выключена с помощью переключателя AUTO HOLD.

Нажмите переключатель AUTO HOLD на центральном блоке управления, индикатор AUTO HOLD  загорится белым цветом, информируя, что функция активирована. Нажмите переключатель еще раз, индикатор погаснет, и функция будет выключена.

ПРИМЕЧАНИЕ

- Не кладите тяжелые предметы на клавишу [AUTO HOLD];
- Не удерживайте нажатой клавишу [AUTO HOLD] в течение длительного времени. Система определит это как ошибку, и сообщит об ошибке.
- Для снятия автомобиля с режима удержания, при начале движения нажмите на педаль акселератора. В противном случае автомобиль не сможет начать движение. На автомобилях, оборудованных МКПП, двигатель может остановиться.
- Система автоматического удержания AUTO HOLD автоматически переключится на электромеханический стояночный тормоз примерно через 3 минуты с момента, когда система AUTO HOLD начала удерживать авто в неподвижном состоянии;
- При активированной функции AUTO HOLD педаль тормоза может стать жестче.
- Система автоматического удержания AUTO HOLD не заменяет стояночный тормоз. Паркуйте автомобиль на безопасных горизонтальных поверхностях. Убедитесь, что автомобиль не скатывается и не скользит.
- Во время работы функции AUTO HOLD индикатор AUTO HOLD включен и светится зеленым цветом.
- Если соблюдены все условия срабатывания системы AUTO HOLD, но индикатор клавиши не включается, обратитесь в авторизованный сервисный центр CHANGAN Automobile для диагностики и ремонта.

Система помощи при начале движения на подъеме (HHC) ✖

Система помощи при начале движения на подъеме (HHC) предназначена для предотвращения съезда (скатывания) автомобиля в обратном направлении, при начале движения. При отпуске педали тормоза, система в течение короткого периода времени (около 2 секунд) удерживает автомобиль неподвижным, предоставляя время для нажатия на педаль акселератора, во избежание скатывания.

ПРИМЕЧАНИЕ

- Система HHC по умолчанию активирована в заводских настройках. Для ее отключения обратитесь в авторизованный сервисный центр CHANGAN Automobile.
- При нормальной работе системы электромагнитные клапаны соленоидов издадут "щелчки", что не может являться неисправностью.
- Система HHC не увеличивает усилие в тормозной системе. Если педаль тормоза нажата с небольшим усилием, HHC может не удержать автомобиль.

ПРЕДУПРЕЖДЕНИЕ

- Если по истечении отведенного короткого промежутка времени автомобиль не начинает движение или водитель нажимает на педаль акселератора с небольшим усилием, система HHC перестанет удерживать автомобиль в неподвижном состоянии, и возможен риск его скатывания, что может привести к авариям, несчастным случаям и травмам.
- Если во время работы системы HHC открыта водительскую дверь, система незамедлительно отключится и автомобиль начнет скатываться по склону.
- Убедитесь, что селектор переключения передач находится в положении «D» (Движение вперед) или «R» (Задний ход).

Динамическое управление вектором тяги (DTV)

При прохождении поворотов система динамического управления крутящим моментом DTV помогает максимально повысить устойчивость автомобиля при повороте и сцепление шин с дорожным покрытием. Когда автомобиль проходит поворот с большим ускорением или на большой скорости, это не приводит к чрезмерной поворачиваемости транспортного средства, что снижает вмешательство ESC/ TCS и помогает транспортному средству сохранять управляемость и устойчивость автомобиля во время движения.

Принцип действия

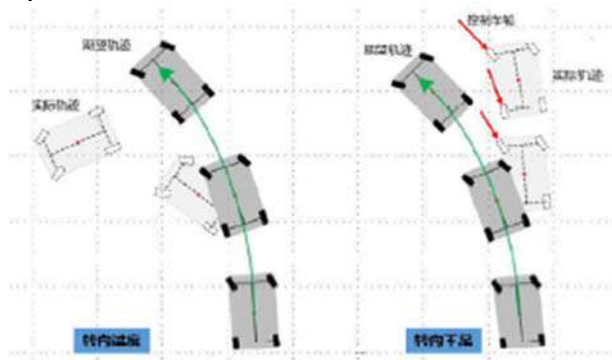

С помощью датчиков, отслеживающих траекторию движения автомобиля, обороты ДВС и скорости вращения колес, система DTV автоматически определяет намерения водителя и изменение траектории и рельефа дороги. В режиме реального времени вычисляет и сравнивает ожидаемую траекторию движения с фактическим маршрутом движения автомобиля и аккуратно корректирует смещение автомобиля, вызванное движением в повороте, в случае значительного отклонения от заданной траектории. Система контролирует и корректирует траекторию движение транспортного средства в максимальном соответствии с ожидаемой водителем траекторией движения, для повышения эффективности рулевого управления и устойчивости автомобиля в поворотах, и достижения удовольствия от

управления автомобилем.

Включение (ON)/ Выключение (OFF)

Система DTV включается автоматически и не может быть включена или выключена принудительно.

Условия активации: Извилистая дорога со связкой опасных поворотов, пологие и затяжные повороты, развороты, круговое движение и т.д.

Автоматическая установка на стояночный тормоз

После остановки двигателя и выключении электропитания автомобиля (положение «OFF») нет необходимости поднимать переключатель EPB и активировать стояночный тормоз. Функция электромеханического стояночного тормоза (EPB) автоматически установит автомобиль на стояночный тормоз.

ПРИМЕЧАНИЕ

Если после выключения двигателя нет необходимости установки автомобиля на стояночный тормоз, при работающем двигателе нажмите и удерживайте клавишу EPB более 3-х секунд, и одновременно выключите двигатель. Электромеханический стояночный тормоз (EPB) отключится. При последующем запуске двигателя функция автоматической парковки после выключения зажигания будет восстановлена.

- Не кладите тяжелые предметы на клавишу EPB; Для обеспечения безопасности, прежде чем покинуть автомобиль, убедитесь, что автоматический стояночный тормоз активирован. После постановки на стояночный тормоз автомобиль будет вести себя следующим образом:
 - После выключения двигателя индикатор клавиши стояночного тормоза остается включенным в течение 10 секунд.
 - После выключения двигателя на приборной панели в течение 10 секунд будет гореть красный индикатор стояночного тормоза «P».
 - При постановке/ снятии автомобиля на стояночный тормоз допускается шум работы

электродвигателя и задних тормозных механизмов в течение 2х секунд.

Рулевое управление

Электроусилитель рулевого управления (EPS)

Электроусилитель рулевого управления (EPS) позволяет значительно снизить усилие, прикладываемое водителем на рулевое колесо. Снижает усилие вращения рулевого колеса на низкой скорости и стабилизирует усилие на рулевое управление на высокой скорости. Это позволяет повысить комфорт и управляемость автомобиля, и достигнуть снижения расхода топлива.

Если система электроусилителя рулевого управления неисправна и эффективность электроусилителя снижена, автомобиль продолжит реагировать на действия рулевого управления, но с большим приложенным усилием. Обратитесь в авторизованный сервисный центр CHANGAN для Automobile диагностики и ремонта.

ПРЕДУПРЕЖДЕНИЕ

Если рулевое колесо повернуто в крайнее положение и оставлено в этом положении в течение длительного времени, усилие на рулевом колесе увеличится. После того как система остынет, усилие на рулевом колесе вернется в норму.

ПРИМЕЧАНИЕ

При повороте рулевого колеса можно услышать допустимый рабочий звук (шум) электроусилителя рулевого управления. Это не является неисправностью.

Режимы электроусилителя рулевого управления

Многофункциональный режим электроусилителя рулевого управления позволяет выбрать усилие на руле в соответствии с личными предпочтениями или дорожными условиями.

Усилие на рулевом колесе можно выбрать с помощью меню многофункционального мультимедийного дисплея. Для выбора режима электроусилителя рулевого управления, нажмите: [Vehicle Center (Автомобиль)] - [Driving (Управление)] - [Электроусилитель рулевого управления] и на дисплее отобразится текущий режим электроусилителя в соответствии с настройками.

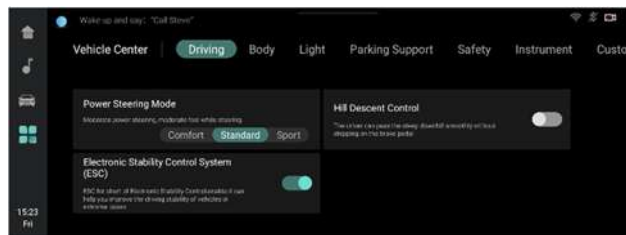

- ECO: Стандартный режим рулевого управления;
- Комфортный режим: наименьшее усилие на рулевое колесо.
- Нормальный режим (NOR): средний уровень усилия на рулевое колесо;
- Спортивный режим (SPT): наибольшее усилие на рулевое колесо.

Режим электроусилителя рулевого управления может быть связан с выбором режима управления автомобилем. В соответствии с этой функцией, при переключении селектора выбора режима вождения на центральной консоли управления, режим электроусилителя рулевого управления будет меняться вместе с выбранным режимом вождения. На главной странице мультимедийного дисплея [Vehicle center (Автомобиль)] → [Driving (Режим вождения и рулевое управление)] включение/выключение функции.

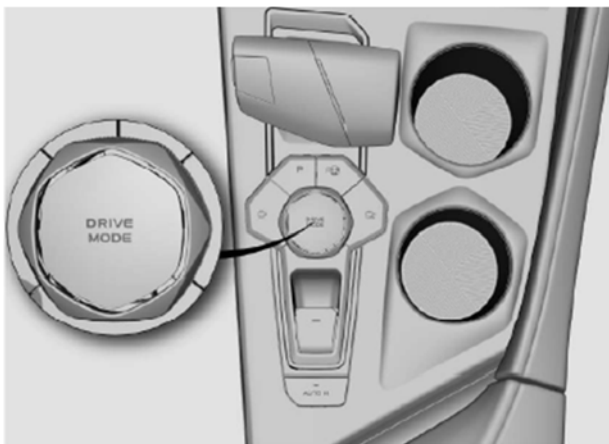

После остановки и последующем запуске двигателя настройки режима электроусилителя рулевого управления останутся в установленном ранее режиме. Однако, после отключения аккумуляторной батареи и повторном ее включении, настройки вернуться в стандартный режим по умолчанию.

ПРИМЕЧАНИЕ

- Будьте внимательны и осторожны при смене режима рулевого управления во время движения.
- При неисправности системы электроусилителя рулевого управления, функция выбора режимов рулевого управления будет недоступна.
- При изменении режима электроусилителя рулевого управления во время вращения рулевого колеса, на дисплее отобразится выбранный режим, а усилие на рулевом колесе, для безопасности, автоматически переключится в выбранный режим после возврата рулевого колеса в среднее положение.

РЕКОМЕНДАЦИИ ПО ЭКСПЛУАТАЦИИ

Обкатка

Данная модель автомобиля не требует особых условий обкатки, но, для улучшения характеристик автомобиля, экономии топлива и продления срока службы рекомендуется соблюдать следующие меры предосторожности в течение первых 1600 км (период обкатки):

- После запуска двигателя не рекомендуется поддерживать работу двигателя на высоких оборотах (более 3000 об/мин). Перед началом движения медленно и аккуратно прогрейте двигатель. Не нажимайте резко на педаль газа до упора, во избежание колебаний оборотов двигателя.
- Не поддерживайте одну и ту же постоянную скорость (высокую или низкую) в течение длительного времени. В период обкатки автомобиля рекомендуется работа двигателя на различных оборотах, для полноценного ввода двигателя в эксплуатацию.
- В соответствии с технологией производства, адгезионные свойства новых шин не в лучшем состоянии. Первые 300км на новых шинах двигайтесь осторожно.
- Тормозные диски и тормозные колодки притираются в течение первых 500 км пробега. Для лучшего эффекта старайтесь не применять экстренное торможение, особенно в пределах первых 300 км.
- Не эксплуатируйте автомобиль в спортивном/гоночном режиме или в режиме интенсивной езды во время обкатки.
- При эксплуатации автомобиля в ручном режиме АКПП, не выбирайте низкие передачи для движения на высоких скоростях или высокие передачи для движения на низких скоростях. Своевременно переключайте передачи в соответствии с условиями движения.

- Избегайте экстренного торможения без необходимости.
- Избегайте буксировки в течение первых 2000 км эксплуатации.

Рекомендации для автомобилей с АКПП в период обкатки:

- На автомобиле с АКПП используйте режим «D» (Движение вперед);
- Рекомендуемая скорость не более 100км/ч;
- **При эксплуатации АКПП в ручном режиме, соблюдайте рекомендации.**

Рекомендуемая максимальная скорость для периода ручной обкатки автомобиля:

Передача	Скорость (км/ч)
1	20
2	30
3	50
4	70
5	90
6	110
7	120

Рекомендации при длительной стоянке автомобиля

- В случае постановки автомобиля на стоянку на срок более четырех недель, аккумуляторная батарея может разрядиться и стать неремонтопригодной из-за чрезмерного разряда.
- При постановке автомобиля на длительную стоянку, шины рекомендуется хранить вдали от двигателя, аккумуляторной батареи, и ГСМ (горюче-смазочных материалов). Оградите автомобиль от прямого воздействия солнечного света и дождя, влияния высоких температур и влажности. Очистите и смажьте резиновые уплотнения, закройте все двери и запирайте автомобиль. Если автомобиль припаркован в помещении, окна дверей оставьте чуть приоткрытыми.
- При длительном хранении тщательно вымойте, просушите автомобиль и обработайте его воском. Припаркуйте автомобиль в сухом, хорошо проветриваемом месте и проверьте защитный слой воска на нижней части автомобиля. Увеличьте давление в шинах до максимального разрешенного значения, указанного на заводской табличке. Во избежание деформации шин, передвигайте автомобиль один раз в неделю для смены положения шин. Ежемесячно проверяйте показания давления в шинах.

Движение на высокой скорости

- Проверьте и, при необходимости, отрегулируйте давление в шинах до рекомендованного значения.
- При увеличении скорости автомобиля, тормозной путь увеличивается. При помощи педали тормоза контролируйте его в зависимости от скорости движения автомобиля.
- Соблюдайте безопасную дистанцию до впереди идущего транспортного средства.
- При прохождении горного перевала, обгоне длинномерного транспортного средства или въезде в туннель, снизьте скорость, так как на автомобиль может оказывать влияние боковой ветер.



ВНИМАНИЕ

Не рекомендуется движение на высокой скорости в темное время суток, в условиях плохой видимости, в дождливую погоду, на заснеженных, грязных и скользких дорогах.

Движение в темное время суток

- Избегайте движение на высокой скорости и соблюдайте безопасную дистанцию до впереди идущего транспортного средства.
- Перед началом движения отрегулируйте зеркала заднего вида, в т.ч. для снижения эффекта ослепления.
- Перед началом движения проверьте чистоту фар для лучшего освещения и дальности обзора.
- Перед началом движения убедитесь, что элементы освещения и сигналы поворотов, ходовые и габаритные огни, звуковой сигнал и другое оборудование находятся в исправном, работоспособном состоянии.

Движение в дождливую и влажную погоду

- Двигайтесь на низкой скорости: сильный дождь может повлиять на обзор водителя и увеличить тормозной путь;
- Перед началом движения проверьте работу стеклоочистителя;
- Перед началом движения проверьте давление и состояние шин. Плохое состояние шин может привести к пробуксовке и проскальзыванию шин автомобиля, аквапланированию и стать причиной ДТП;
- Во время движения во время дождя или после преодоления водяной преграды несколько раз нажмите на педаль тормоза, для удаления влаги с поверхности тормозного диска и колодок до восстановления нормального тормозного эффекта.



ВНИМАНИЕ

При движении в дождливую и влажную погоду включите фары ближнего света для предупреждения других участников дорожного движения.

Преодоление водной преграды

- Во время движения старайтесь избегать глубоких ям и затоплений, для предотвращения попадания воды в двигатель.
- При преодолении водного препятствия вброд снизьте скорость до минимальной; постарайтесь, чтобы колеса с обеих сторон проходили через водную преграду одновременно; не нажимайте на педаль тормоза во избежание проскальзывания колес и бокового соскальзывания автомобиля.
- Не превышайте предел глубины преодолеваемого брода и скорость движения выше 5 км/ч, так как можно повредить двигатель, трансмиссию и электрооборудование автомобиля.

- После преодоления водного препятствия, несколько раз нажмите на педаль тормоза, для удаления влаги с поверхности тормозного диска и колодок до восстановления нормального тормозного эффекта.

Движение по грязной и скользкой дороге

- Избегайте движение на высокой скорости.
- Не рекомендуется использовать изношенные шины. Следите за состоянием и своевременно производите замену шин.
- После длительных поездок на дальние расстояния по грязной и скользкой дороге необходимо тщательно вымыть автомобиль и провести техническое обслуживание.

Движение по склонам и горной местности

- При подъеме по склону необходимо своевременно переключиться на пониженную передачу, в соответствии с углом наклона и частотой вращения двигателя для повышения крутящего момента и предотвращения повреждений, вызванных возможной перегрузкой двигателя.
- При продолжительном спуске с горы/ уклона необходимо переключиться на пониженную передачу и использовать двигатель для торможения.



ВНИМАНИЕ

При движении вниз по крутому или затяжному склону, не нажимайте часто или длительно на педаль тормоза для предотвращения перегрева тормозных механизмов и потери тормозного эффекта.

Категорически запрещается движение по склону на нейтральной передаче/ накатом (положение «N» селектора АКПП).

Движение в зимних условиях

Перед наступлением зимнего сезона проведите техническое обслуживание и подготовьте автомобиль к зимней эксплуатации. При эксплуатации автомобиля в зимних условиях руководствуйтесь состоянием дорожного покрытия и погодными условиями в зимнее время:

- Используйте ГСМ и технические жидкости, соответствующие температуре окружающего воздуха (например, масло, охлаждающая жидкость двигателя, жидкость омывателя и т. д.);
- Проверьте состояние аккумуляторной батареи и уровень заряда;
- В зависимости от места назначения и эксплуатации автомобиля, рекомендуется укомплектовать его необходимыми принадлежностями (например: цепями противоскольжения для шин, скребками для стекол, мешком с песком или с солью, сигнальными факелами/ ракетами, лопатой и т. д.);
- Рекомендуется установить зимние шины и избегать использования сильно изношенных шин;
- Осмотрите автомобиль и очистите снег с автомобиля;
- При движении в зимних условиях используйте тормоз заблаговременно. Следите за замедлением во избежание частого нажатия на педаль тормоза.
- Не используйте стояночный тормоз при парковке. Стояночный тормоз может примерзнуть, что может препятствовать его отпусканью. Переведите селектор коробки передач в положение:
 - Автомобиль с АКПП – положение «P»;
 - Автомобиль с МКПП – на 1-ю или заднюю передачу.
- Не рекомендуется парковать автомобиль на склонах. Если это неизбежно, поверните руль для предотвращения скатывания, заблокируйте колесо противооткатным упором, для предотвращения случайного скатывания.
- При необходимости используйте цепи противоскольжения.

ПРЕДУПРЕЖДЕНИЕ

Запрещается движение на высокой скорости в снежную погоду и на скользких дорогах.

Запрещены резкие маневры, старты, ускорения, повороты и торможения на заснеженных и скользких дорогах.

По возможности, оставляйте автомобиль для стоянки на ровной поверхности.

Не рекомендуется применять торможение двигателем, путем переключения на пониженную передачу. На скользких поверхностях ведущие колеса могут потерять сцепление с дорогой, увеличится риск проскальзывания и аварий.

Экономичное вождение

Для сокращения расхода топлива и уменьшения вредных выбросов, следуйте следующим правилам:

- Во время эксплуатации автомобиля переключите в экономичный режим (ECO).
- При длительной стоянке выключите двигатель. Избегайте продолжительной работы двигателя на холостом ходу;
- Избегайте резких стартов: резкие старты повышают расход топлива и сокращают срок службы двигателя;
- Прогнозируйте движение автомобиля: избегайте резких ускорений, торможений и остановок для снижения расхода топлива;
- Избегайте движения на высоких скоростях на шоссе.: движение на постоянной скорости без резких торможений и ускорений повысит комфорт пассажиров, снизит расход топлива и выбросы вредных веществ, а также сведет к минимуму износ двигателя и трансмиссии.
- Минимизируйте вес автомобиля: дополнительный вес увеличивает расход топлива.
- Регулярно проверяйте давление в шинах: низкое давление в шинах увеличит сопротивление движению, расход топлива и износ шин.
- Закройте люк и/или окна: открытый люк в крыше или окна повышают сопротивление ветра и увеличивают расход топлива.
- Используйте движение накатом (по инерции): заранее отпустите педаль акселератора при приближении к запрещающему сигналу светофора или спуске по крутому склону горы, позволяя автомобилю двигаться по инерции. В этот момент подача топлива в двигатель минимизирована.
- Избегайте движения на высоких скоростях: Движение на постоянной низкой скорости позволяет снизить расход топлива и свести к минимуму износ. Рекомендуемая частота вращения коленчатого вала двигателя в диапазоне 1800 об/мин ~ 2300 об/мин, что является экономичным диапазоном работы двигателя.
- Своевременное обслуживание: регулярное техническое обслуживание гарантирует

V. ДЕЙСТВИЯ В АВАРИЙНЫХ СИТУАЦИЯХ

ПРИМЕЧАНИЕ

Инструменты и способы предупреждения, перечисленные в этом разделе, представлены справочно. В случае обнаружения расхождений, обратитесь к фактической конфигурации автомобиля.

ПРЕДУПРЕЖДЕНИЯ О НЕИСПРАВНОСТИ АВТОМОБИЛЯ И БОРТОВЫЕ ИНСТРУМЕНТЫ

Аварийная световая сигнализация ✖

Кнопка включения световой аварийной сигнализации  расположена на панели управления кондиционером.

Для включения аварийной сигнализации, нажмите на кнопку, левый и правый указатели поворота начнут мигать одновременно. Для выключения - повторно нажмите на кнопку.

При экстренном торможении автомобиля на скорости около 100км/ч, аварийная световая сигнализация включается автоматически, предупреждая об опасности, и информируя других участников дорожного движения о снижении скорости. Если после экстренного торможения автомобиль снова разгоняется или нажата кнопка отключения, сигнализация выключится.

Аварийная сигнализация работает в т. ч. и при выключенном зажигании автомобиля.

ПРИМЕЧАНИЕ

- При экстренном торможении автомобиля на скорости менее 100 км/ч, или плавном торможении, аварийная световая сигнализация не включится автоматически.
- Автоматическое включение системы аварийной сигнализации при торможении можно отключить или отрегулировать параметры включения при замедлении. Обратитесь в авторизованный сервисный центр CHANGAN Automobile.

Знак аварийной остановки ✖



Знак аварийной остановки расположен в багажном отделении. В случае аварийной остановки необходимо достать и установить предупреждающий знак аварийной остановки в соответствии с правилами дорожного движения, как показано выше.

ПРИМЕЧАНИЕ

В случае аварийной остановки необходимо достать и установить предупреждающий знак аварийной остановки.

Знак аварийной остановки устанавливается на расстоянии, обеспечивающем своевременное предупреждение других водителей об опасности, в зависимости от дорожных условий. В соответствии с правилами дорожного движения (ПДД), в населенных пунктах это расстояние должно быть не менее 15м от автомобиля и 30м — вне населенных пунктов. Также необходимо включить аварийную световую сигнализацию.

При отсутствии или неисправности аварийной световой сигнализации на буксируемом механическом транспортном средстве на его задней части должен быть закреплен знак аварийной остановки.

Светоотражающий жилет безопасности ✖



Сумка со светоотражающим жилетом размещена в перчаточном ящике перед передним пассажирским сиденьем.

ПРЕДУПРЕЖДЕНИЕ

В случае аварийной остановки наденьте светоотражающий жилет, достаньте и установите знак аварийной остановки, руководствуясь правилами дорожного движения и дорожными условиями. Включите аварийную сигнализацию. По возможности, покиньте проезжую часть.

Набор инструментов в автомобиле ✖

Бортовой инструмент расположен в нише запасного колеса. Поднимите напольное покрытие багажного отделения для доступа к дорожному бортовому инструменту автомобиля.

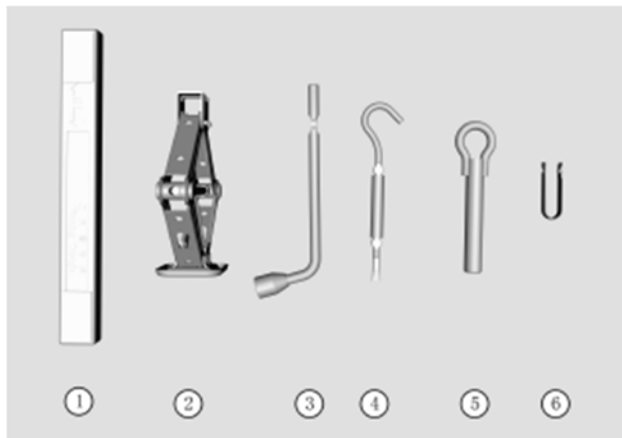

- ① Знак аварийной остановки;
- ② Домкрат (используются для экстренной замены колеса);
- ③ Баллонный ключ;
- ④ Рукоятка домкрата;
- ⑤ Буксировочный крюк;
- ⑥ Съемник колпачка колесной гайки.

ВНИМАНИЕ

Не ремонтируйте автомобиль на проезжей части. Перед заменой колес освободите проезжую часть, припаркуйте автомобиль в безопасном месте, и зафиксируйте его на упорах, наденьте светоотражающий жилет. Установите домкрат на твердую ровную поверхность.

Убедитесь в правильной установке домкрата в специально отведенные места в передней и задней боковых частях автомобиля. Не устанавливайте домкрат под бампером или другими частями автомобиля.

При использовании домкрата запрещается располагать части тела под автомобилем, установленном на домкрате. При необходимости

добраться до автомобиля снизу, установите автомобиль на опору для его поддержки. При несоблюдении мер безопасности, автомобиль может соскользнуть с домкрата. Это может привести к серьезным травмам или жертвам.

Не запускайте двигатель во время подъема автомобиля.

Перед подъемом автомобиля, убедитесь, что в салоне никого не осталось, что ребенок (при наличии) находится вдали от дороги и поднимаемого домкратом автомобиля.

Замена колес

ВНИМАНИЕ

Перед заменой колес уберите автомобиль с проезжей части, припаркуйте автомобиль на твердой ровной поверхности в безопасном месте и зафиксируйте его упорами с обеих сторон по диагонали от заменяемого колеса.

Используйте домкрат на твердой ровной поверхности.

Если колесо невозможно заменить в текущей ситуации, обратитесь в авторизованный сервисный центр CHANGAN Automobile.

Подготовка к работе

- Припаркуйте автомобиль на твердой ровной поверхности;
- Активируйте стояночный тормоз;
- Установите передние колеса в прямолинейное положение;
- Для автомобилей с АКПП - установите селектор переключения передач в положение «Р» (Парковка);
- Выключите двигатель;
- Включите аварийную сигнализацию и установите знак аварийной остановки;
- Извлеките запасное колесо и набор инструментов из ниши запасного колеса;
- Установите упор под колеса спереди и сзади по диагонали от колеса, подлежащего замене, для предотвращения скатывания.

ВНИМАНИЕ

Во избежание скатывания автомобиля при замене колес, перед его подъемом при помощи домкрата, активируйте стояночный тормоз и установите упоры под колеса.

Хранение и извлечение запасного колеса

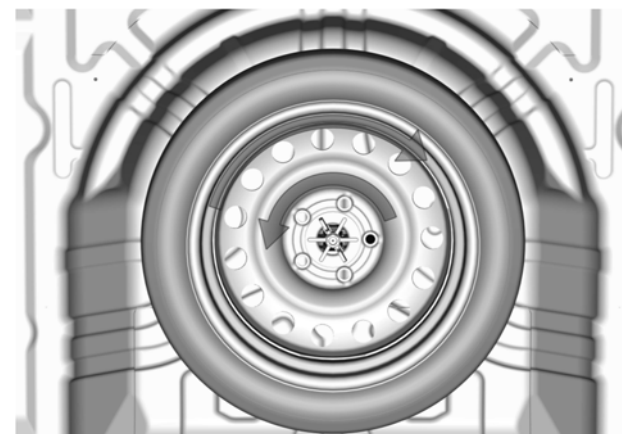

Поверните болт прижимной пластины крепления запасного колеса против часовой стрелки, для извлечения запасного колеса.

Для фиксации запасного колеса после его замены, заверните болт крепления прижимной пластины запасного колеса по часовой стрелке.

Замена колес:

1. Используя съемник колпачков колесных гаек, последовательно снимите колпачки с колесных гаек.



2. Последовательно ослабьте колесные гайки, повернув их против часовой стрелки на один полный оборот, но не откручивайте гайки полностью.

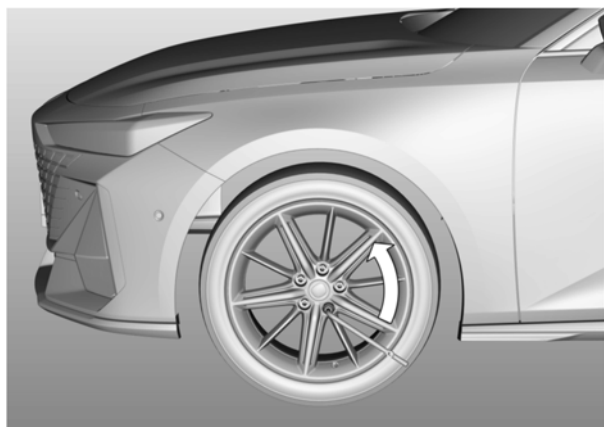

3. Установите домкрат в соответствующее место для подъема автомобиля в передней/ задней части автомобиля, рядом с заменяемым колесом. Места установки опоры домкрата находятся в нижней части боковых панелей/ порогов кузова автомобиля, и обозначены ниже на рисунке (поз. 1 или 2). Установите опору переднего колеса в положение 1, а опору заднего колеса - в положение 2.

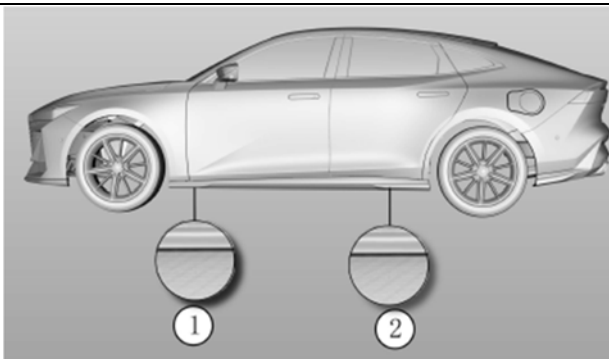

⚠ ВНИМАНИЕ

Во избежание получения травм используйте домкрат, поставляемый в комплекте с автомобилем. Устанавливайте домкрат только в обозначенные точки поддомкрачивания. Не устанавливайте домкрат под другие части автомобиля. При неправильной эксплуатации домкрата, автомобиль может перевернуться после подъема, соскользнуть, или упасть. Устанавливайте домкрат исключительно на твердой, ровной, не скользкой поверхности.

Не используйте деревянные доски/ блоки или подобные предметы для поддержки домкрата. В противном случае домкрат не сможет выдержать приложенную на него нагрузку, и достичь необходимого предела высоты. Убедитесь, что расстояние между шиной и поверхностью не превышает 3см.

4. Установите рукоятку домкрата в домкрат и поворачивайте ее по часовой стрелке, до поднятия автомобиля. С помощью баллонного ключа открутите колесные гайки.

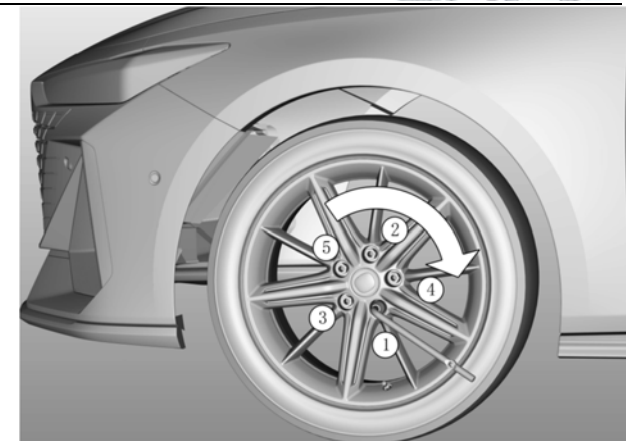

5. Снимите колесо и положите его рядом с автомобилем;
6. Очистите контактную поверхность колеса со ступицей;
7. Установите запасное колесо на ступицу и закрепите его.

⚠ ВНИМАНИЕ

Будьте осторожны, колеса и колесные колпаки могут иметь острые края. Перед установкой колеса убедитесь, что на ступице или самом колесе нет посторонних предметов и/или загрязнений (например, почвы, грязи, смолы, гравия и т. д.). При необходимости, очистите его, чтобы это не препятствовало установке и фиксации колеса на ступице.

8. Установите и закрутите вручную гайки колеса до сопротивления. Обратите внимание, конус колесной гайки должен быть обращен внутрь.
9. При помощи баллонного ключа предварительно протяните колесные гайки по часовой стрелке, а затем опустите автомобиль.
10. Затяните колесные гайки в указанном порядке. Убедитесь, что все гайки затянуты.

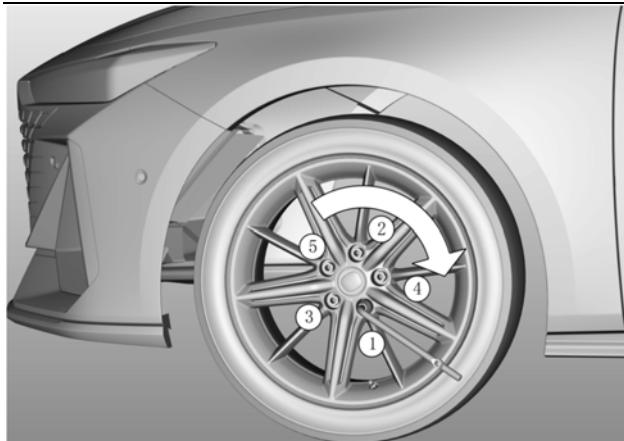

11. Поочередно установите колпачки колесных гаек на колесные гайки.

ПРИМЕЧАНИЕ

При замене болтов или гаек используйте болты или гайки той же спецификации, что и установленные на автомобиле (с одинаковой метрической резьбой и той же конфигурацией фаски). В противном случае болты или гайки будут повреждены, и колеса не будут закреплены. Гайки или болты с резьбой, отличной от метрической могут повредить резьбу крепления колес, что не позволит зафиксировать колесо.

Перед установкой новых колесных гаек или колеса, тщательно проверьте тип и размер. В случае возникновения каких-либо вопросов или затруднений, обратитесь в авторизованный сервисный центр CHANGAN Automobile.

ВНИМАНИЕ

Не затягивайте колесные болты или гайки на поднятом на домкрате автомобиле, т.к. он может соскользнуть с домкрата. Затягивайте колесные болты или гайки только после полного опускания автомобиля.

Если гайка или болт повреждены, то невозможно надежно зафиксировать колесо. Это может привести к откручиванию колеса и возможной серьезной аварии, приводящей к травмам или даже смерти.

После замены колес необходимо протянуть гайки

рекомендованным моментом затяжки. Обратитесь в авторизованный сервисный центр CHANGAN Automobile.

Запасное аварийное колесо не является полноразмерным запасным колесом, и может использоваться только в экстренных аварийных ситуациях. Запрещается использование запасного колеса в течение длительного времени и при движении на большие расстояния. Скорость автомобиля с установленным запасным колесом, не должна превышать 80 км/ч.

После установки запасного аварийного колеса как можно скорее обратитесь в авторизованный сервисный центр CHANGAN Automobile, для замены на полноразмерные колеса. На автомобиле можно использовать только одно аварийное запасное колесо одновременно.

Момент затяжки колесных гаек

Момент затяжки колесной гайки 100 – 120 Нм.

Открутите колпачок воздушного клапана и проверьте давление воздуха с помощью манометра. Если давление воздуха в шине низкое, остановитесь у ближайшей станции технического обслуживания для корректировки давления до указанного значения. После проверки или регулировки давления воздуха установите колпачок воздушного клапана.

Запуск двигателя при слабой зарядке аккумуляторной батареи

ПРИМЕЧАНИЕ

Автомобиль можно запускать только от батареи, напряжением 12V.

1. Установите внешний источник питания рядом с автомобилем и подключите его с помощью высоковольтных проводов с концами (типа «крокодил»). Если для запуска используется аккумулятор от другого автомобиля, расположите его наиболее близко к капоту автомобиля с аккумулятором с недостаточной мощностью. Автомобили не должны соприкасаться. Установите оба автомобиля на стояночный тормоз.
2. Перед подключением проводов к батарее, проверьте клеммы батареи и проводов, удалите загрязнения (при наличии) и убедитесь, что все крышки затянуты и выровнены.
3. Отключите все посторонние потребители, кроме необходимых индикаторов безопасности (например, фары, аварийная световая сигнализация).
4. Соедините аккумуляторы проводами следующим образом: соедините проводом положительный полюс внешней батареи донора с таким же полюсом батареи, требующей заряда; затем соедините проводом отрицательный полюс внешней батареи донора с отрицательным полюсом или массой запускаемого автомобиля (открытой металлической частью двигателя), вдали от батареи и системы подачи топлива. Следите, чтобы оба провода не соединились между собой.

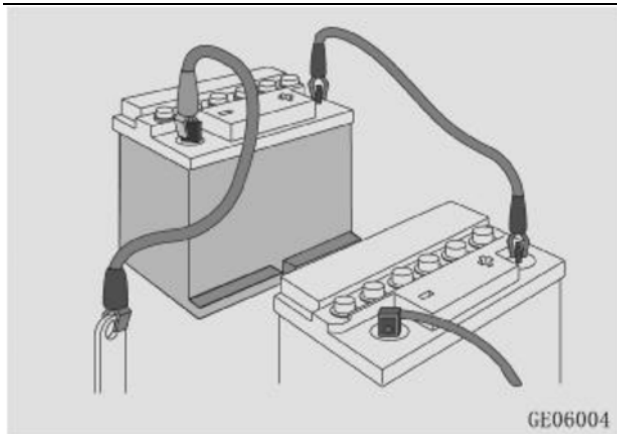

5. При использовании в качестве внешнего источника автомобиля для запуска, после подключения проводов, запустите двигатель этого автомобиля, и оставьте его работать с постоянной скоростью в течении некоторого времени.
6. Запустите двигатель на автомобиле с аккумулятором недостаточной мощности.
7. После запуска отсоедините провода в обратной последовательности. В процессе отсоединения не касайтесь металлических частей любого из автомобилей.

ПРЕДУПРЕЖДЕНИЕ

Если аккумуляторная батарея была заморожена, не пытайтесь завести автомобиль от резервного аккумулятора. В противном случае аккумуляторная батарея может взорваться или выйти из строя. Не подключайте провода напрямую к отрицательному полюсу разряженной батареи. В противном случае может произойти взрыв. При попытке запуска двигателя, держите руки и провода подальше от ременного шкива, ремня генератора, вентилятора и других вращающихся компонентов двигателя. Если аккумуляторная батарея автомобиля часто разряжается без видимой причины, обратитесь в авторизованный сервисный центр CHANGAN Automobile для диагностики и ремонта.

Буксировка автомобиля

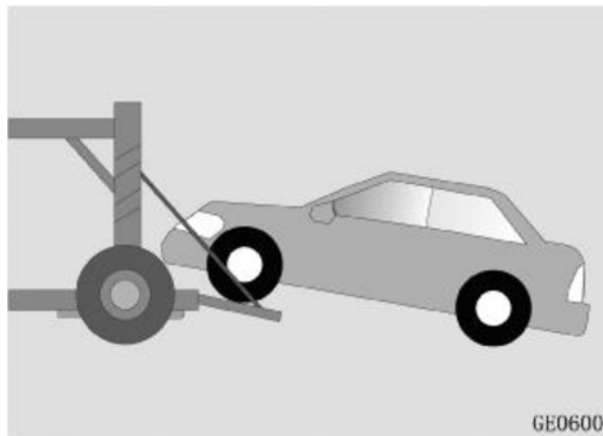

- Не буксируйте автомобиль с вывешенной задней осью, иначе система рулевого управления может выйти из строя.
- При неработающем двигателе, система усилителя рулевого управления и тормозной системы не работает. Для поворота или торможения требуется большее усилие.
- Не поднимайте автомобиль за буксировочный крюк, детали кузова или шасси, так как это может привести к его повреждению.
- Не буксируйте автомобиль назад с не вывешенными передними колесами. Это приведет к поломке автомобиля.
- Избегайте резких или неконтролируемых стартов, или самопроизвольного, неустойчивого движения автомобиля, которое может вызвать повышенную нагрузку на буксировочный крюк, буксировочный трос или цепи, приводя к их поломке и создавая аварийную ситуацию. Это может привести к повреждению автомобиля и травмам.
- Если буксировка неисправного автомобиля невозможна, или он вышел из-под контроля, остановите движение.
- Если неисправный/поврежденный/обездвиженный автомобиль невозможно сдвинуть с места, остановите буксировку.
- При буксировке двигайтесь по возможности равномерно и прямолинейно.

ПРЕДУПРЕЖДЕНИЕ

Буксировка автомобиля за любой узел или элемент кузова, отличный от буксировочной петли, может привести к повреждению автомобиля.

Для буксировки используйте только специально предназначенный стальной трос или цепь. Надежно закрепите стальной трос или цепь в буксировочной петле.

При буксировке автомобиля избегайте рывков и резких толчков. Применяйте стабильную и равномерно распределенную нагрузку.

Точки крепления буксировочной петли

Точка крепления передней буксировочной петли

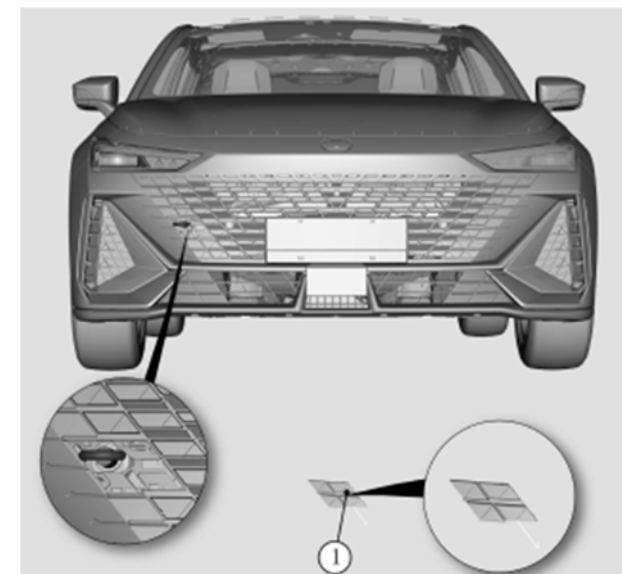

Точка крепления передней буксировочной петли расположена в правой нижней части переднего бампера автомобиля. Снимите декоративную крышку ① буксировочной петли переднего бампера, установите и затяните переднюю буксировочную петлю.

Буксировка автомобиля без вывешивания колес

Буксировка указанным способом допускается на короткие расстояния с небольшой скоростью, и может осуществляться только по дорогам с твердым ровным покрытием. Колеса, подвеска, ходовая часть, рулевое управление и тормозная система должны быть в исправном состоянии.

- Буксирующее транспортное средство не должно быть легче буксируемого, иначе автомобили могут выйти из-под контроля;
- Убедитесь, что буксировочная петля исправна и надежно закреплена;
- Винтите буксировочную петлю на всю длину резьбы;
- Закрепите стальной трос или цепь для буксировки на петле;
- Прикрепите буксируемый автомобиль к петле стальным тросом или цепью;
- При буксировке двигайтесь медленно, без рывков. Не дергайте буксируемый автомобиль и буксировочный крюк;
- Включите зажигание буксируемого автомобиля. Селектор переключения передач переведите в положение «N» (Нейтраль) и отпустите стояночный тормоз;
- Во избежание повреждений, буксируйте автомобиль вперед, по направлению его расположения;
- Длина буксировочного троса не должна превышать 5м. Трос необходимо обозначить флажком для идентификации;
- Двигайтесь осторожно. Избегайте провисания буксировочного троса.
- Водителям обоих автомобилей необходимо как можно чаще обмениваться информацией.
- При движении под уклон на большое расстояние, тормозные механизмы могут перегреться, и эффективность торможения может ухудшиться. Регулярно останавливайтесь для охлаждения тормозов.

- Автомобиль можно буксировать только с передней стороны. Буксировка задним ходом запрещена. Скорость при буксировке не должна превышать 40км/ч, а максимальное расстояние буксировки не должно превышать 25 километров.
- При отказе работы тормозной системы, для буксировки автомобиля используйте передвижную платформу или эвакуатор для транспортировки автомобилей.

Помощь на дороге

В случае, если необходима буксировка автомобиля, обратитесь в авторизованный сервисный центр CHANGAN Automobile, или в компанию по эвакуации и перевозке автомобилей. Для буксировки автомобиля рекомендуется использовать автомобильные манипуляторы (дорожно-спасательные транспортные средства) с возможностью подъема автомобиля или оборудованные плоские платформы с возможностью вывешивания колес, или эвакуаторы, оборудованные плоской платформой. При отсутствии эвакуатора, используйте тяговое оборудование с жесткой сцепкой. Буксировка с использованием троса запрещена.

Для буксировки переднеприводного автомобиля с использованием дорожно-спасательного транспортного средства, используйте соответствующее оборудование для вывешивания передних колес от земли, или установите и закрепите передние колеса на платформе или прицепе, во избежание повреждения трансмиссии и рулевого управления. В данном случае передние колеса будут вывешены, а задние колеса останутся на дороге.

Буксировка автомобиля, оборудованного автоматической коробкой передач (АКПП)

- При механической неисправности автоматической трансмиссии, буксировка автомобиля возможна с полным отрывом ведущих колес от земли.

- Если скорость прицепа превышает 20 км/ч или расстояние буксировки превышает 20 км, то ведущие колеса буксируемого транспортного средства должны быть полностью оторваны от земли.

- Рекомендуется, чтобы при буксировке автомобиля ведущие колеса не касались земли. При необходимости эвакуации автомобиля из опасного или труднодоступного места, скорость не должна превышать 20 км/ч.

Помощь при застревании

При извлечении застрявшего автомобиля, не дергайте его резко и сильно, не тяните под углом. Чрезмерные усилия могут привести к повреждению автомобиля.

При застревании ведущих колес на мягкой или грязной дороге, при извлечении автомобиля, особенно загруженного, следует проявлять осторожность.

Не пытайтесь извлечь автомобиль с помощью буксировочной петли. По возможности, попробуйте вытянуть автомобиль назад по колее, оставленной застрявшим автомобилем через проушины.

АВАРИЙНОЕ ОБОРУДОВАНИЕ ✖

Автомобиль оснащен аварийным оборудованием, которое поможет Вам отреагировать в случае чрезвычайной ситуации.

Огнетушитель ✖

При возникновении возгорания и наличия навыков использования огнетушителя, воспользуйтесь огнетушителем и внимательно выполните следующие действия.

1. Извлеките предохранительное кольцо в верхней части огнетушителя, которое предохраняет ручку от случайного нажатия;
2. Направьте сопло огнетушителя по направлению к очагу возгорания;
3. Отойдите на расстояние примерно в 2,5 м от очага возгорания и нажмите на ручку, для разрядки огнетушителя. Если вы отпустите ручку, разряд прекратится.
4. Проведите соплом огнетушителя по сторонам от очага возгорания. После того, как огонь погаснет, внимательно следите за местом возгорания, так как он может снова загореться.

Аптечка первой помощи

В аптечке первой помощи представлены предметы для оказания первой помощи, такие как ножницы, бинт, пластырь и т.д.

Манометр для измерения давления воздуха в шинах ✖

При ежедневном использовании автомобиля, давление в шинах может изменяться, и, периодически, необходимо регулировать давление в шинах. Это не является признаком неисправности или повреждения шины, а нормальное явление. Регулярно проверяйте давление в шинах в холодном состоянии, т.к. с повышением температуры давление в шинах увеличивается.

Для проверки давления в шинах выполните следующие действия:

1. Открутите колпачок воздушного клапана, расположенного на ободке шины;

2. Прижмите и удерживайте манометр у вентиля воздушного клапана шины. Некоторое количество воздуха может утечь. При неплотном прижимании манометра может произойти большая утечка воздуха из шины.

3. Для активации датчика резко и уверенно прижмите манометр к вентилю воздушного клапана. Избегайте утечек воздуха.

4. Снимите показания давления в шинах на манометре. Сравните показания давления в шинах с рекомендованным значением.

5. Отрегулируйте давление в шинах до заданного. См. раздел «Рекомендованное давление в шинах в холодном состоянии» (VII. Технические характеристики автомобиля).

6. Установите колпачок воздушного клапана на вентиль.

ПРЕДУПРЕЖДЕНИЯ ○

НЕИСПРАВНОСТИ АВТОМОБИЛЯ

При обнаружении любого из следующих симптомов, автомобиль нуждается в обслуживании или ремонте. Как можно скорее обратитесь в авторизованный сервисный центр CHANGAN Automobile.

Видимые симптомы

- Течь жидкости под автомобилем. (Исключая капли воды после использования кондиционера воздуха и вытекание жидкости из дренажных отверстий на выхлопной системе. Это не является неисправностью);
- Потеря давления в шине, неравномерный износ шин или «грыжа»;
- Указатель температуры охлаждающей жидкости двигателя показывает аномально высокую температуру.

Звуковые симптомы

- Изменение звука выхлопной системы;
- Повышенный шум шин при прохождении поворотов;
- Посторонний звук при работе подвески;
- Посторонний шум, связанный с работой двигателя.

Операционные симптомы

- Двигатель работает неустойчиво, с переборами или вибрацией;
- Мощность автомобиля заметно снизилась;
- При торможении автомобиль сильно отклоняется от траектории;
- Автомобиль не держит траекторию при движении, или торможении на ровной дороге;
- Автомобиль выключается при движении по ровной дороге;
- Тормозная система неисправна, педаль тормоза мягкая, педаль почти касается пола.

СИСТЕМА ЭКСТРЕННОГО ВЫЗОВА ОПЕРАТИВНЫХ СЛУЖБ

Система вызова экстренных оперативных служб предназначена для автоматического (при аварии) или ручного вызова оператора экстренных оперативных служб (ЭОС), передачи минимального набора данных (МНД) с описанием характеристик автомобиля, координат его местонахождения, времени и направления движения, а также установления громкой связи пользователей автомобиля с оператором государственной федеральной системы «ЭРА-ГЛОНАСС». Подробную информацию можно получить на сайте производителя <http://www.uveos.ru>.



1. Микрофон;
2. Защитная крышка кнопки «SOS»;
3. Кнопка «SOS»;
4. Индикатор состояния;
5. Кнопка «Дополнительные функции».

Режимы работы системы

Система работает от бортовой сети автомобиля с номинальным напряжением бортовой сети 12В. При отключении от источника питания после совершения экстренного вызова, система работает за счёт встроенной аккумуляторной батареи. В противном случае устройство будет выключено.

Система имеет следующие режимы работы:

- режим «Выключено»;
- режим «ЭРА»;
- режим «Экстренный вызов»;
- режим «Тестирование»;
- режим «Сервис».

Режим «Выключено»

При выключенном зажигании система находится в режиме «Выключено». Выход изделия из режима «Выключено» осуществляется при включении зажигания. При включенном зажигании и отсутствии питания переход в режим «Выключено» из других режимов осуществляется при разряде встроенной резервной батареи.

Режим «ЭРА»

В режиме «ЭРА» система осуществляет регистрацию параметров автомобиля, определение событий ДТП в автоматическом режиме и обеспечивает реакцию на управляющие действия пользователя. Система находится в режиме «ЭРА» при первоначальном включении зажигания транспортного средства, а также, после завершения режима «Тестирование» или прекращении режима «Экстренный вызов».

Режим «Экстренный вызов»

Режим «Экстренный вызов» предназначен для передачи МНД и установления голосового соединения пользователей автомобиля с оператором контакт-центра. Процедура «Экстренный вызов» выполняется автоматически при включенном зажигании по сигналу, поступившему от модуля идентификации события ДТП, а также в ручном режиме по нажатию и удержанию кнопки «SOS» не менее 3 сек.

Модуль идентификации события ДТП может определять момент аварии при: фронтальном столкновении; боковом столкновении; ударе сзади; опрокидывании.

Для выхода из режима «Экстренный вызов», инициированного в ручном режиме, на стадии установления соединения (если соединение с оператором системы ещё не установлено) следует нажать кнопку «SOS», экстренный вызов будет прерван.

При автоматическом инициировании режима «Экстренный вызов» система перейдет в режим «ЭРА» после завершения вызова со стороны оператора контакт-центра экстренной службы.

Режим «Тестирование»

Режим «Тестирование» предназначен для проверки функционирования автомобильной телекоммуникационной системы оператором системы «ЭРА ГЛОНАСС».

Вход в режим «Тестирование» осуществляется путём последовательного нажатия кнопки «SOS» 5 раз в течение 5 секунд. После перехода в состояние выбора сервисного режима подождать 10 секунд, не нажимая дополнительные кнопки.

В режиме «Тестирование» индикатор состояния БИП горит зеленым цветом и мигает 3 раза красным цветом каждые 2 сек.

Для выполнения тестирования следуйте голосовым подсказкам.

Выход из режима «Тестирование» осуществляется:

- после передачи МНД с результатами тестирования изделия оператору системы;
- при отключении внешнего питания.

Режим «Сервис»

Режим «Сервис» предназначен для отключения всех функций изделия на время нахождения транспортного средства в сервисном центре и/или проведения ремонтных работ.

Для входа в режим «Сервис» необходимо последовательное нажатие кнопки «SOS» 5 раз не более чем за 5 секунд, после чего, следуя голосовым подсказкам, нажать кнопку «SOS». Если кнопка «SOS» не будет нажата в течении 5 секунд, то изделие перейдет в режим «Тестирование».

В режиме «Сервис» индикатор состояния БИП горит зеленым цветом, мигает 3 раза красным цветом каждые 2 сек, и каждые 7 секунд из динамика подается звуковой сигнал.

Выход из режима «Сервис» осуществляется:

- после нажатия кнопки «SOS»;
- при отключении внешнего питания;
- при скорости движения автомобиля свыше 5 км/ч.

Примечания:

1. При нахождении изделия в режиме «Сервис» определение критического угла поворота не выполняется.
2. После завершения ремонтных работ или технического обслуживания автомобиля, систему необходимо перевести в штатный режим работы.

Индикация режимов работы

Для индикации работы системы используется индикатор состояния БИП.

При подаче питания на изделие индикатор состояния горит красным цветом в течении 3-10 секунд. Если самодиагностика пройдена успешно, изделие переходит в режим «ЭРА».

При обнаружении неисправности встроенных компонентов во время проведения самодиагностики индикация изделия переходит в состояние «Неисправность УВЭОС».

Возможные индикации состояния системы приведены в таблице.

После длительного нахождения автомобиля в зоне неуверенного приема сигнала от ГЛОНАСС/GPS спутников, возможно увеличение времени, затрачиваемого на определение местоположения автомобиля.

В случае, если система диагностировала неисправность внутренних компонентов или обнаружена иная неисправность в работе системы, не проводите ремонт самостоятельно. Обратитесь к техническому специалисту, или в авторизованный сервисный центр CHANGAN Automobile.

Гарантийный срок эксплуатации системы вызова экстренных оперативных служб – 36 месяцев с момента продажи (передачи) автомобиля первому покупателю.

Гарантийный срок на внутреннюю аккумуляторную батарею системы вызова экстренных оперативных служб – 12 месяцев с момента продажи (передачи) автомобиля первому покупателю.

Подробная информация на официальном сайте производителя: <http://www.santel-navi.ru>



ВНИМАНИЕ

- На сильно пострадавшем в результате серьезной аварии автомобиле, в результате которой произошло повреждение (обрыв) жгута проводов, система может работать не стабильно. В данном случае обеспечить нормальный сервис - невозможно.
- Обслуживание не может быть предоставлено в областях за пределами покрытия сети.
- Для обеспечения качества обслуживания системы, когда кнопка "SOS" нажата для запроса услуг, отличных от экстренной помощи, Call - центр не в состоянии предоставить эти услуги

Индикация состояний системы

РЕЖИМ РАБОТЫ	ИНДИКАЦИЯ
Включение УВЭОС после подачи зажигания	Горит красным от 3 до 10 секунд.
Режим «ЭРА»	Горит зеленым, если внутренняя диагностика прошла успешно. Горит красным, если есть неисправность.
Неисправность УВЭОС	Горит красным постоянно. Код неисправности может быть считан по CAN-шине или USB-соединению.
Сеть сотового оператора временно не доступна	Пять коротких красных миганий (5 Гц) и опциональная голосовая подсказка «Сеть сотового оператора временно не доступна».
Установление соединения в режиме «Экстренный вызов»	Медленное мигание красный/зеленый (1 Гц). Опциональная голосовая подсказка информирует о режиме:
Передача МНД в режиме «Экстренный вызов»	«Установление соединения»; «Передача данных в систему».
Голосовое соединение в режиме «Экстренный вызов»	Горит зеленым постоянно. Опциональная голосовая подсказка «Соединение установлено».
Режим «Тестирование»	Горит зеленым, три коротких красных мигания (5 Гц), пауза 2 секунды, повтор.
Режим «Сервис»	Горит зеленым, три коротких красных мигания (5 Гц), пауза 2 секунды, повтор. Подается звуковой сигнал каждые 7 сек.

В случае, если изделие диагностировало неисправность внутренних компонентов, необходимо обратиться к техническому специалисту, обслуживающему систему, либо к представителю сервисной службы предприятия-изготовителя.

VI. ТЕХНИЧЕСКОЕ ОБСЛУЖИВАНИЕ И РЕМОНТ

ТЕХНИЧЕСКОЕ ОБСЛУЖИВАНИЕ И МЕРЫ ПРЕДОСТОРОЖНОСТИ ПРИ ТЕХНИЧЕСКОМ ОБСЛУЖИВАНИИ

Для снижения риска получения травм или повреждения транспортного средства, при проведении инспекционного осмотра/технического обслуживания автомобиля или выполнении ремонтных или регулировочных работ, следует соблюдать следующие меры безопасности:

- Перед проведением работ остановите двигатель и дайте ему остыть. Не проводите работы, когда двигатель горячий;
- Используйте упоры/стойки безопасности для удержания автомобиля при работе в нижней его части. При поднятии автомобиля с помощью домкрата не располагайтесь под автомобилем;
- Горючие вещества, воспламеняющиеся, дымящиеся, тлеющие возгорающиеся и искрящиеся предметы держите вдали от аккумулятора, ГСМ и иных воспламеняющихся жидкостей и объектов.
- Запрещается подключать или устанавливать аккумуляторную батарею, или другие электрические элементы при включенном электропитании автомобиля (Положение «ACC/ON»);
- Будьте осторожны при подсоединении клемм и проводов к аккумуляторной батарее, не перепутайте их. Запрещается подключать положительный полюс к отрицательному и наоборот.
- Аккумулятор, провода зажигания и электрические цепи автомобиля находятся под сильным током или высоким напряжением. Не допускайте короткое замыкание.
- При инспекционном осмотре работающего двигателя в закрытом помещении (например, в гараже) убедитесь в наличии надлежащей вентиляции;
- Масло для двигателя, жидкость охлаждения двигателя, другие ГСМ и заправочные жидкости

храните вдали от детей и домашних животных;

- Не наносите силикон или оконный герметик на люк в крыше.
- Внимание: если на многофункциональном дисплее приборной панели появилось сообщение «Достигнут предел фильтра твердых частиц (GPF), необходимо техническое обслуживание» - следуйте в соответствии с рекомендациями. В противном случае, это может повлиять на нормальную эксплуатацию автомобиля.

СПИСОК ОБЯЗАТЕЛЬНЫХ ПРОВЕРОК

Ежедневный осмотр

- Фары и лампы головного освещения: убедитесь, что все осветительные приборы и световая сигнализация (ДХО, фары, задние фонари, габаритные огни, сигналы поворота и заднего хода, стоп-сигналы и противотуманные фары) работают исправно.
- Предупреждающие контрольные лампы и световые индикаторы: убедитесь, что все приборы, элементы управления и предупреждающие контрольные лампы, и световые индикаторы работают исправно.
- Зеркала заднего вида: убедитесь, что отражающая поверхность зеркал чистая, отрегулируйте их.
- Двери автомобиля, дверь багажного отделения, капот: убедитесь, что все двери, дверь багажного отделения, лючок бензобака и капот двигателя открываются и закрываются свободно.
- Внешнее состояние кузова: осмотрите кузов автомобиля на наличие сколов или царапин, и, при необходимости, как можно скорее отремонтируйте его, для предотвращения образования коррозии металла на поврежденных деталях.

Проверка при заправке

- Проверьте уровень масла в двигателе, уровень тормозной и омывающей жидкостей;
- Проверьте давление в шинах;

- Проверьте состояние шин: убедитесь, что на боковой поверхности и протекторе нет трещин. В протекторах шин нет посторонних предметов.

Ежемесячные проверки

- Уровень охлаждающей жидкости двигателя;
- Шланги, топливопроводы и резервуары технических жидкостей на отсутствие протечек;
- Работу системы кондиционирования воздуха;
- Работу стояночного тормоза – проверка постановки на стояночный тормоз/снятие;
- Работу звукового сигнала и динамиков;
- Момент затяжки колесных гаек: гайки и болты затянуты до заданных значений.
- Работу стеклоочистителей: убедитесь, что щетки и рычаги стеклоочистителя находятся в исправном, работоспособном состоянии.
- Рулевое управление: проверьте рулевое управление на наличие люфта.
- Педали: Проверьте исправность хода педали тормоза и педали сцепления.
- Стойки амортизаторов: проверьте работоспособность стоек амортизаторов на предмет износа, протечки, повреждений защитных пыльников и других повреждений.
- Люк в крыше: проверьте люк и его элементы на прочность крепежных соединений и герметичность. Проверьте дренажный канал в левой и правой направляющей на наличие загрязнений и посторонних веществ. Проверьте плавность движения люка и его регулировки. Регулярно проверяйте уплотнители люка. Проверьте, нет ли подозрительного шума при работе люка. При необходимости, протрите и смажьте уплотнители.
- Спойлер ✖: проверьте механизм привода спойлера и его элементы на прочность крепежных соединений, и загрязнение (отсутствие листвы деревьев и других посторонних предметов в дренажном канале). Убедитесь, что в процессе открывания/закрывания отсутствуют препятствия для плавного движения спойлера.

ОБСЛУЖИВАНИЕ

Масло в двигателе

Проверка уровня масла

1. Припаркуйте автомобиль на ровной поверхности в безопасном месте;
2. Если двигатель работает, остановите его и подождите 5 минут.
Не вынимайте масляный щуп, когда двигатель работает или горячий;
3. Извлеките масляный щуп, протрите его чистой мягкой тканью без ворса. Вставьте масляный щуп в двигатель и извлеките его снова, для проверки уровня масла. Если уровень масла ниже минимальной отметки, добавьте масло.
4. Перед запуском двигателя проверьте уровень масла. Убедитесь, что уровень масла находится между отметками «MIN» (② минимум) и «MAX» (① максимум). Если уровень масла ниже отметки «MIN» (минимум), добавьте масло до уровня.

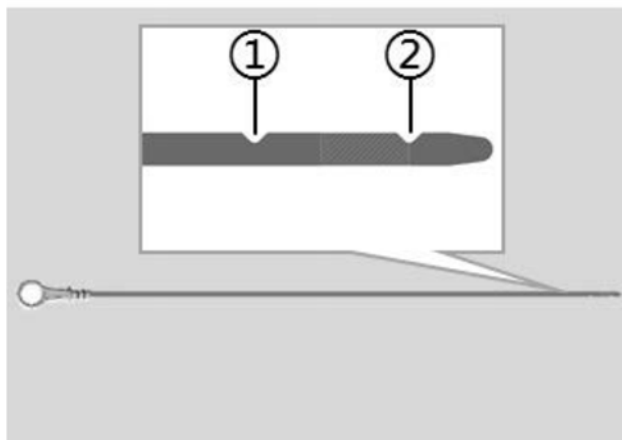

ПРИМЕЧАНИЕ

Не допускается смешивание моторных масел различных марок и типов.
Категорически запрещается использовать любые посторонние присадки к моторному маслу и/или другие продукты для технического обслуживания двигателя во избежание его повреждения. Любой ущерб, причиненный двигателю по данной причине, не будет покрываться гарантийными обязательствами. Не используйте моторное масло, которое не соответствует техническим требованиям и спецификациям завода производителя. Это может повредить двигатель, и не будет покрываться гарантийными обязательствами завода - изготовителя.

⚠ ВНИМАНИЕ

Категорически запрещается снимать крышку маслосливной горловины и вынимать масляный щуп при работающем двигателе или при высокой температуре.

Замена воздушного фильтра системы климат - контроля

1. Откройте перчаточный ящик и снимите ограничители с обеих сторон, чтобы они свободно висели на петлях;

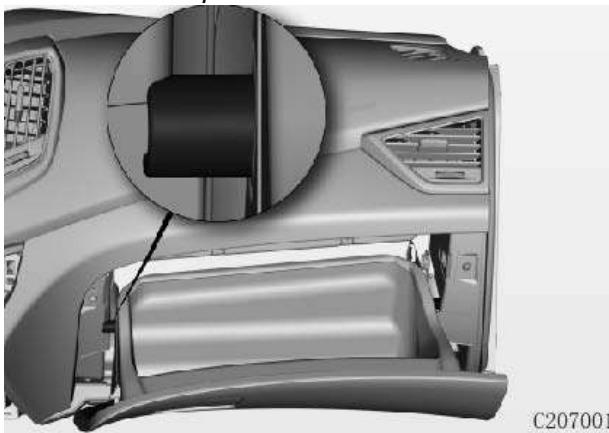

2. Нажмите на защелку справа, откройте крышку воздушного фильтра салона и извлеките фильтрующий элемент воздушного фильтра салона;

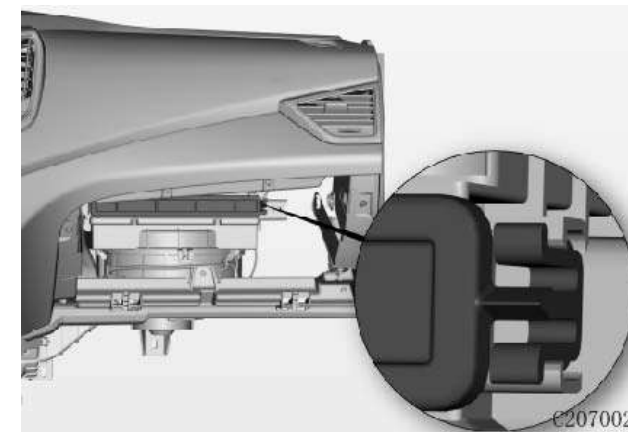

3. Замените фильтрующий элемент воздушного фильтра салона

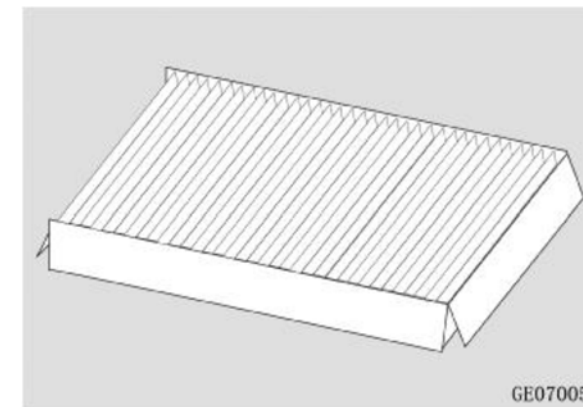

4. Установите все в обратной последовательности.

Охлаждающая жидкость двигателя

На холодном двигателе уровень охлаждающей жидкости должен находиться между отметками «MIN» (минимум) и «MAX» (максимум). Если уровень жидкости ниже отметки «MIN», необходимо долить охлаждающую жидкость.

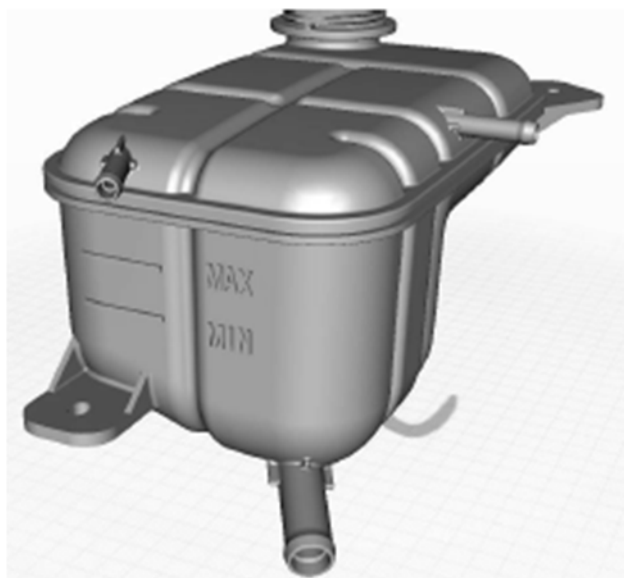

Заправка охлаждающей жидкости в систему высокотемпературного контура



Доливайте охлаждающую жидкость только на холодном двигателе. Не открывайте крышку расширительного бачка на горячем двигателе. В противном случае, пар и вода под действием внутреннего давления вырвутся наружу, и могут стать причиной ожогов.

ПРЕДУПРЕЖДЕНИЕ

Температура замерзания охлаждающей жидкости, используемой для охлаждения двигателя, должна быть на 5°C ниже, чем самая низкая температура в соответствующем регионе и сезоне эксплуатации. Не используйте в качестве охлаждающей жидкости жесткую воду (например, водопроводная вода, речная вода и вода из колодца/родника).

1. Откройте черную крышку расширительного бачка охлаждающей жидкости. Долейте охлаждающую жидкость через горловину бачка, пока ее уровень не достигнет максимальной отметки «MAX»;
2. Закройте черную крышку;
3. Запустите двигатель, отключите кондиционер и дайте двигателю поработать на холостом ходу до 2000 об/мин, пока впускной патрубок радиатора не нагреется;
4. Когда двигатель остынет, снова откройте крышку бачка охлаждающей жидкости и долейте жидкость, пока она не достигнет максимальной («MAX») отметки;
5. Повторите данный процесс несколько раз, пока уровень жидкости в бачке не перестанет опускаться;
6. Закройте черную крышку.

Заправка охлаждающей жидкости в систему низкотемпературного контура

1. Откройте синюю крышку расширительного бачка охлаждающей жидкости системы низкотемпературного контура. Долейте охлаждающую жидкость через горловину бачка, пока ее уровень не достигнет максимальной отметки «MAX»;
2. Закройте синюю крышку бачка охлаждающей жидкости системы низкотемпературного контура;
3. Запустите двигатель, отключите кондиционер и дайте двигателю поработать на холостом ходу до 2000 об/мин, пока охлаждающая жидкость из выпускного патрубка нагнетателя не попадет в бачок охлаждающей жидкости системы низкотемпературного контура;
4. Когда двигатель остынет, снова откройте синюю крышку бачка охлаждающей жидкости и долейте жидкость, пока она не достигнет максимальной («MAX») отметки;
5. Повторите данный процесс несколько раз, пока уровень жидкости в бачке не перестанет опускаться;
6. Закройте синюю крышку.

ПРЕДУПРЕЖДЕНИЕ

Не допускайте попадания охлаждающей жидкости на кожу или в глаза. Если это произошло, немедленно промойте большим количеством воды и, как можно скорее, обратитесь к врачу. Категорически запрещается снимать крышку расширительного бачка во время работы двигателя. Неправильная эксплуатация может привести к попаданию воздуха в систему охлаждения, что может привести к перегреву двигателя. Обратитесь в авторизованный сервисный центр CHANGAN Automobile для диагностики и ремонта.

Тормозная жидкость

Износ тормозных колодок приводит к медленному постепенному снижению уровня тормозной жидкости. Регулярно проверяйте уровень тормозной жидкости, чтобы убедиться, что он находится между отметками «MAX» (максимум) и «MIN» (минимум).

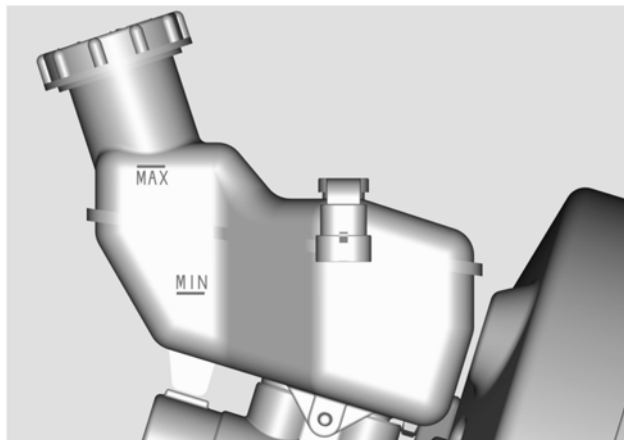

При низком уровне тормозной жидкости, добавьте тормозную жидкость до «MAX» (максимальной) отметки.

Если на панели приборов загорелся индикатор , неисправности тормозной системы, проверьте уровень тормозной жидкости. Низкий уровень тормозной жидкости может повлиять на эффективность работы тормозной системы. Если уровень тормозной жидкости значительно ниже отметки «MIN», как можно скорее, обратитесь в авторизованный сервисный центр CHANGAN Automobile для диагностики и ремонта.

ПРЕДУПРЕЖДЕНИЕ

Соблюдайте осторожность и не допускайте попадания тормозной жидкости на кожу или в глаза. Если это произошло, незамедлительно промойте большим количеством воды и как можно скорее обратитесь к врачу за медицинской помощью. При замене тормозной жидкости надевайте защитные очки.

При попадании тормозной жидкости на окрашенные поверхности, немедленно промойте их чистой водой.

ПРИМЕЧАНИЕ

Используйте новую и чистую тормозную жидкость. Любое загрязнение, вызванное попаданием в нее пыли, воды, нефтепродуктов и других примесей может привести к повреждениям и неисправности тормозной системы.

При замене или доливке тормозной жидкости, используйте тормозную жидкость, указанную в спецификации. В противном случае, эффективность торможения может снизиться.

Запрещается смешивать и использовать тормозную жидкость различных производителей или типов.

Перед снятием крышки бачка тормозной жидкости и его заполнением, тщательно очистите область вокруг бачка, чтобы в него не попала грязь. После каждой заливки тормозной жидкости, по завершении заполнения, необходимо прокачать тормозную магистраль для удаления воздуха из тормозной системы.

Жидкость системы омывателя

Проверка уровня жидкости омывателя ветрового стекла

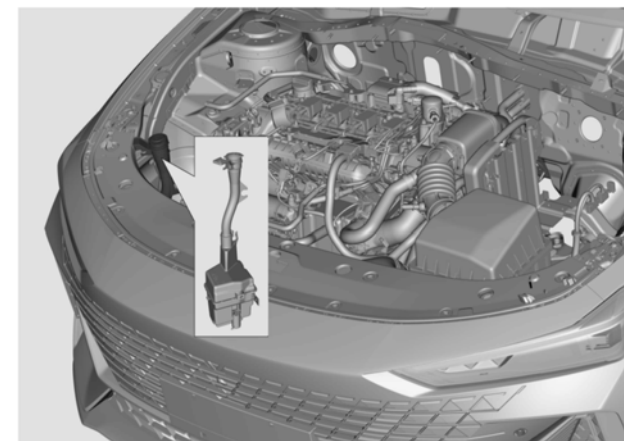

Регулярно проверяйте уровень очищающей жидкости в бачке омывателя ветрового стекла и своевременно пополняйте его по мере необходимости. При температуре окружающей среды равной или ниже 0°C, для предотвращения замерзания, необходимо использовать незамерзающую очищающую жидкость.

Не добавляйте водопроводную воду или охлаждающую жидкость в бачок омывателя. Водопроводная вода может замерзнуть или привести к засору в трубках и распылителях. Брызги охлаждающей жидкости на ветровом стекле могут влиять на обзор и в дальнейшем привести к выходу автомобиля из-под контроля. Капли охлаждающей жидкости могут повредить окрашенные поверхности и элементы декора кузова.

Используйте качественную очищающую жидкость. Очищающая жидкость низкого качества может привести к выходу из строя насоса стеклоомывателя, засору распылителей, и другим неисправностям. При неисправности системы омывателя, как можно скорее обратитесь в авторизованный сервисный центр CHANGAN Automobile для проверки и ремонта.

ВНИМАНИЕ

- Жидкость в системе стеклоочистителя может быть огнеопасной и легко воспламеняемой. Избегайте попадания искр или огня на бачок системы омывателя с очищающей жидкостью.
- Жидкость в системе омывателя токсична. Контакт с ней или употребление внутрь приведет к получению серьезных травм или даже смерти. Избегайте контакта жидкости с кожей, глазами, и внутренними органами.

Аккумуляторная батарея**Саморазряд аккумуляторной батареи**

Саморазряд аккумуляторной батареи неизбежен. При длительной стоянке автомобиля (более 2х месяцев), мощность аккумуляторной батареи будет значительно снижена. На саморазряд аккумуляторной батареи влияют такие факторы, как температура и условия хранения.

- Скорость саморазряда увеличивается с повышением температуры окружающей среды;
- Саморазряд аккумулятора ускоряется, при хранении его в помещении с высокой влажностью и запыленностью.

Способы снижения саморазряда аккумуляторной батареи

- Крепление клемм аккумуляторной батареи не должны быть ослаблены;
- Содержите поверхность и контакты аккумуляторной батареи в чистоте;
- При длительной стоянке автомобиля снимите аккумуляторную батарею, и храните ее в сухом помещении с умеренной температурой воздуха;
- Старайтесь не пользоваться электроприборами автомобиля и другими сторонними потребителями при выключенном двигателе.

Причины разряда аккумуляторной батареи

Разряд аккумуляторной батареи происходит, главным образом, по следующим причинам:

- Энергопотребление электрических устройств, постоянно потребляющих электроэнергию (например, противоугонная сигнализация);
- Плохая электрическая изоляция компонентов на автомобиле может привести к утечке электроэнергии;
- Минусовая клемма не отключена, что вызывает токи покоя и токи утечки, приводящие к быстрому разряду батареи электропотребителями и потере энергии;
- Работа электрических устройств в автомобиле при неработающем двигателе.

Проверка зарядки аккумуляторной батареи

Проверка с помощью вольтметра и фар головного освещения в качестве нагрузки: подсоедините вольтметр к аккумуляторной батарее и замерьте показание напряжения аккумуляторной батареи (АКБ). Затем включите фары головного освещения. Если напряжение аккумуляторной батареи остается выше 10В и не падает быстро, запустите двигатель автомобиля. После запуска автомобиля на холостом ходу происходит подзарядка аккумуляторной батареи.

Если напряжение аккумуляторной батареи быстро падает при включенных фарах головного освещения, зарядите аккумуляторную батарею с помощью зарядного устройства.

Последовательность действий при замене аккумуляторной батареи

При снятии аккумуляторной батареи, сначала отсоедините отрицательную клемму батареи, а затем отсоедините положительную клемму. При установке аккумуляторной батареи сначала присоедините положительную клемму, а затем присоедините отрицательную клемму и затяните накидным или рожковым гаечным ключом М10.

Стеклоочистители**ПРИМЕЧАНИЕ**

- Если на ветровом стекле или щетке стеклоочистителей видны посторонние предметы, удалите их перед использованием стеклоочистителя, чтобы не повредить резиновую полосу щетки стеклоочистителя.
- При очистке от посторонних предметов используйте скребок, во избежание повреждения чистящей резиновой поверхности стеклоочистителя.
- Зимой, перед включением стеклоочистителя, полностью очистите стеклоочиститель и лобовое стекло от льда и снега.
- Не очищайте щетки стеклоочистителя бензином, ГСМ, растворителями краски или другими подобными реагентами.
- Во избежание повреждения поводков стеклоочистителя или других элементов, не протирайте и не проворачивайте самостоятельно поводки и щетки стеклоочистителя. Не прилагайте значительных усилий при замене щеток стеклоочистителя.

Проверка щеток стеклоочистителя

Проведите кончиком пальца вдоль чистящей кромки резиновой ленты щетки чтобы проверить ее на шероховатость и загрязнение.

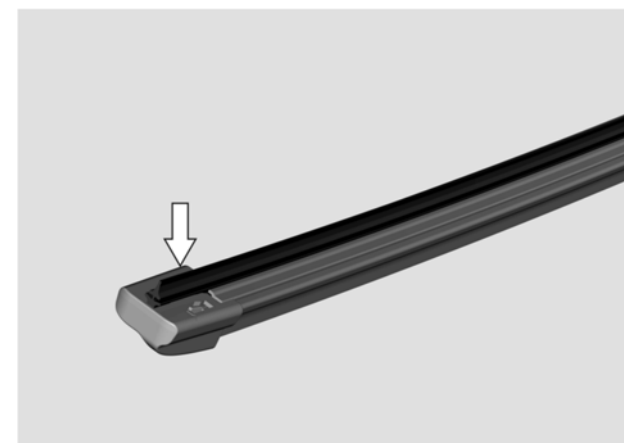

Если ветровое стекло или щетки стеклоочистителя загрязнены посторонними предметами, работа стеклоочистителя будет нарушена. Для очистки стекла и резиновой ленты щеток стеклоочистителя используйте мягкую губку и качественную жидкость стеклоочистителя или моющее средство для очистки лобового стекла, а затем промойте их чистой водой.

Если после очистки стекла щетками стеклоочистителя на ветровом стекле остаются разводы или грязь, значит резинка стеклоочистителя изношена или повреждена, и ее необходимо заменить.

Замена щеток стеклоочистителя

Длина щеток стеклоочистителя водителя/ переднего пассажира для этой модели составляет 575мм/ 425мм, а тип соединения – крепление «Bayonet» (Кнопка);

1. Для замены щеток стеклоочистителя установите стеклоочиститель в сервисный режим: Быстро переключите на подрулевом переключателе стеклоочистителя режим с «Выкл.» → «Hi» → «Выкл.». Стеклоочиститель автоматически остановится вертикально, в зоне обзора в «сервисном режиме».

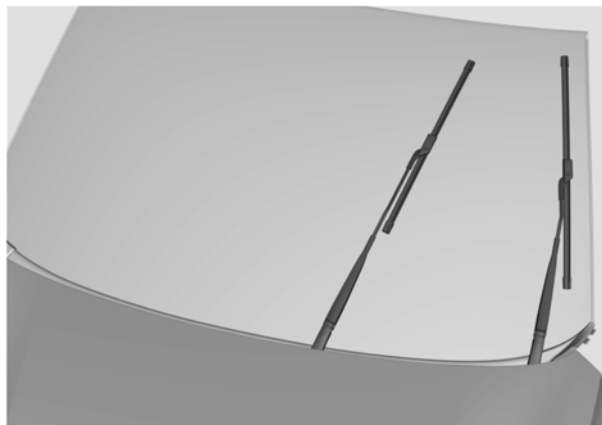

2. Поднимите поводок стеклоочистителя, отклоните щетку стеклоочистителя на некоторый угол, нажмите и удерживайте фиксатор разъема на щетке стеклоочистителя и извлеките щетку стеклоочистителя в направлении, показанном на рисунке.

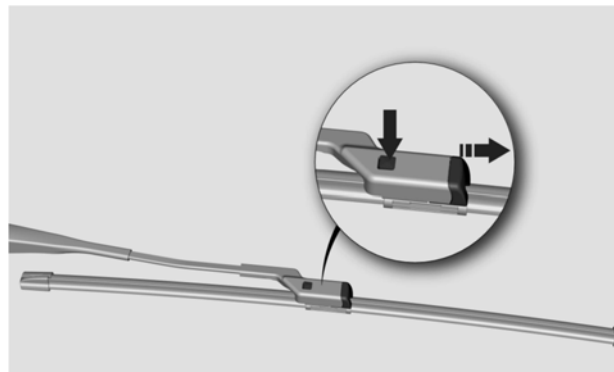

3. Установите новую щетку в обратной последовательности.

Рекомендации по обслуживанию стеклоочистителя

Если не пользоваться стеклоочистителями в течение длительного времени, рабочая поверхность (резиновая лента) на них может продавиться и деформироваться. В таком случае во время первых нескольких циклов работы щетки могут дрожать, издавать аномальный шум и не смогут очищать стекло полностью. Неисправность может исчезнуть после непродолжительной работы, или очистки щеток, что является нормальным явлением.

Во время длительной стоянки автомобиля рекомендуется поднимать от стекла поводки щеток стеклоочистителя (вертикальное положение относительно ветрового стекла). Это необходимо для снижения возможной деформации резиновой ленты щетки стеклоочистителя. Перед началом движения опустите щетки стеклоочистителя в исходное положение.

ШИНЫ И ДИСКИ

Шины осмотр и обслуживание

При движении автомобиля старайтесь объезжать препятствия и избегать ударов о выбоины, выступы, ямы, бордюрные камни и т.д.

Не допускайте протирания и порезов боковой поверхности шины.

Регулярно проверяйте поверхность шины на наличие порезов, посторонних предметов и неравномерного износа. Неравномерный износ протектора может свидетельствовать об отклонении углов установки колес, и разбалансировку. Регулярно проверяйте и очищайте поверхность шин от посторонних предметов, застрявших в шинах.

Ежемесячно проверяйте износ протектора шин по индикатору на шинах. Если износ протектора находится на одном уровне с индикатором износа, замените шины.



При обнаружении неравномерного износа или повреждений на рисунке протектора или на боковой поверхности шины (порезы, «грыжи» или трещины), своевременно произведите замену шины.

Во избежание повышенного расхода топлива, проверяйте давление в шинах (включая запасное колесо) не реже одного раза в месяц.

Разница давления в шинах на одной оси не должна превышать более 5кПа. Своевременно проверяйте давление в шинах при значительном изменении температуры окружающей среды.

При использовании шин более 6 лет, их необходимо заменить, даже при отсутствии видимых повреждений.

ВНИМАНИЕ

- Категорически запрещается использовать шины с повышенным износом протектора. Это очень опасно. Изношенные шины значительно снижают эффективность торможения, точность и остроту рулевого управления.
- Допускается использование колес и шин только того же размера и типа, что и изначально установлены на автомобиле. В противном случае, это влияет на эффективность и безопасность автомобиля, и возникает риск аварий и травм.

Способы контроля давления в шинах

1. Открутите колпачок колесного воздушного клапана (ниппеля), расположенного на ободе шины, и снимите его;
2. Измерьте давление в шинах с помощью манометра. Если давление в шинах в холодном состоянии не соответствует рекомендованному, отрегулируйте его.
3. Если давление избыточно, нажмите на сердечник воздушного клапана (внутри клапана шины), для снижения давления воздуха до необходимого значения.
4. После проверки и регулировки давления, установите колпачок на ниппель для предотвращения попадания пыли и влаги.

Перестановка колес

Для обеспечения равномерного износа передних и задних колес автомобиля и продления срока службы шин, рекомендуется менять положение шин каждые 7.500км. При обнаружении неравномерного износа, необходимо произвести преждевременную перестановку колес. Рекомендации по перестановке приведены на рисунке ниже.

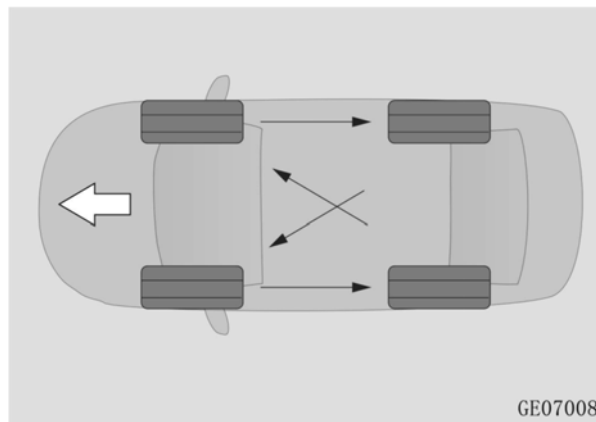

GE07008

ПРИМЕЧАНИЕ

Если автомобиль оснащен системой контроля давления в шинах, после их замены необходимо провести перекалибровку датчиков. Для калибровки датчиков давления в шинах - обратитесь в авторизованный сервисный центр CHANGAN Automobile.

Если шины имеют направленный рисунок протектора (это отмечено стрелкой на боковой поверхности шины, отвечающей за направление вращения), то их необходимо устанавливать в соответствии с указанным направлением вращения. Только правильно установленные направленные шины могут в полной мере проявить свои лучшие свойства с точки зрения адгезии, снижения шума, износостойкости и устойчивости к аквапланированию.

Шины с асимметричным протектором необходимо устанавливать в соответствии с информацией на боковой поверхности шины. Для максимального

использования характеристик шины, сторона шины с надписью «OUTSIDE» (снаружи) должна быть обращена к внешней стороне, а сторона с надписью «INSIDE» (внутри) - к внутренней стороне автомобиля.

Аварийное (не полноразмерное) запасное колесо



Автомобиль оснащен аварийным (не полноразмерным) запасным колесом, которое отличается от стандартных оригинальных колес, установленных на автомобиле. Аварийное запасное колесо допускается использовать только в экстренных случаях, и оно не предназначено для продолжительной эксплуатации или поездок на дальние расстояния. Для обеспечения безопасности движения и во избежание непредвиденных ситуаций, вызванных продолжительной эксплуатацией аварийного запасного колеса, как можно скорее замените его оригинальным полноразмерным колесом.

ПРИМЕЧАНИЕ

Не устанавливайте аварийное запасное колесо на переднюю (ведущую) ось. При повреждении переднего колеса, переставьте заднее колесо на место поврежденного переднего колеса, а аварийное запасное колесо установите на место заднего колеса.

После установки запасного колеса проверьте и установите рекомендуемое давление в шинах.

Запасное аварийное колесо не является полноразмерным запасным колесом, и может использоваться только в аварийных ситуациях. Запрещается использование аварийного запасного колеса в течение длительного времени и при движении на большие расстояния. Скорость автомобиля с установленным аварийным запасным колесом, не должна превышать 80км/ч.

Избегайте резких ускорений, экстренных торможений и резких поворотов. Избегайте преодоления препятствий, объезжайте ямы и впадины.

Категорически запрещается устанавливать более одного аварийного запасного колеса на автомобиль одновременно. Не пользуйтесь услугами автоматической автомойки, если установлено аварийное запасное колесо. Запрещается использовать любые шины (в т.ч. запасные) старше 6 лет. Не устанавливайте цепи противоскольжения на аварийное запасное колесо. После обратной переустановки колес на полноразмерные, обязательно используйте колесные болты или гайки оригинальной длины.

Зимние шины и цепи противоскольжения

При движении по заснеженным и обледенелым дорогам рекомендуется использовать зимние шины или цепи противоскольжения.

Установка и эксплуатация зимних шин значительно повысит управляемость автомобиля при движении по снегу и льду. Рекомендуется устанавливать зимние шины при среднесуточной температуре окружающей среды ниже +7°C.

При подборе и установке зимних шин, необходимо выбирать шины с тем же типом, размером и грузоподъемностью, что и установленные автопроизводителем. Индекс скорости и давление воздуха в зимних шинах должны соответствовать требованиям автопроизводителя и дилеров зимних шин. В противном случае будет затронута безопасность и управляемость автомобиля, возрастет риск несчастных случаев и получения травмы.

Замененные шины необходимо промаркировать по направлению вращения и хранить в прохладном, сухом месте. При повторном использовании шин, устанавливайте их в прежнем направлении вращения.

Своевременно устанавливайте летние или всесезонные шины при повышении среднесуточной температуры окружающей среды до +7 °C.

Толщина установленных цепей противоскольжения не должна превышать 9мм. Для переднеприводных автомобилей цепи противоскольжения должны быть установлены на переднюю ось. Для полноприводных автомобилей цепи противоскольжения необходимо устанавливать на передние и задние колеса.

Через первые 0,5 - 1км движения автомобиля после установки цепей, необходима подтяжка цепей для обеспечения безопасности.

Если автомобиль оснащен цепями противоскольжения избегайте движение по неровным, ухабистым дорогам и не создавайте аварийные ситуации (такие как резкое ускорение, внезапное торможение и т. д.).

При движении по дорогам общего пользования или расчищенным дорогам, снимите цепи противоскольжения. Запрещается использовать цепь противоскольжения на не заснеженной дороге.

При возникновении других вопросов, следуйте инструкциям производителя/ поставщика цепей противоскольжения.

ПРЕДУПРЕЖДЕНИЕ

Используйте только цепи, подходящие по размерам и спецификации. Не соответствующие или неправильно установленные цепи противоскольжения могут повредить тормозную систему, подвеску, кузов и/или колеса. Данные повреждения не покрываются гарантией завода изготовителя.

Если колеса автомобиля оборудованы колесными колпаками, снимите их перед установкой цепей противоскольжения.

Шины с отметкой M+S (всепогодные) имеют лучшие характеристики для эксплуатации в зимний период, по сравнению с летними, но, как правило, не достигают до характеристик зимних шин.



Для предотвращения потери управляемости автомобиля из-за разницы коэффициента сцепления колес с дорожным покрытием, все колеса должны быть оборудованы зимними шинами.

При эксплуатации автомобиля с зимними шинами, скорость автомобиля не должна превышать максимально допустимую скорость зимних шин. В противном случае автомобиль может внезапно потерять управление, повредить или даже спустить шину, что легко приведет к дорожно-транспортному происшествию.

При использовании зимних шин и металлических цепей противоскольжения, скорость автомобиля не должна превышать 30км/ч или предельно допустимую скорость, указанную изготовителем цепей противоскольжения, в зависимости от того, какая из этих скоростей меньше.

При использовании зимних шин и неметаллических цепей противоскольжения, скорость не должна превышать 50 км/ч или предельно допустимую скорость, указанную изготовителем цепей противоскольжения, в зависимости от того, какая из этих скоростей меньше.

Скорость автомобиля выбирайте в зависимости от погодных условий, дорожной ситуации и плотности движения. Не рискуйте с сопротивлением скольжению зимней шины, во избежание аварии!

Система контроля давления воздуха в шинах (TPMS)

Описание системы

Во время движения автомобиля система контроля давления в шинах контролирует давление во всех четырех шинах. Если система обнаружит изменение давления или температуры в шинах больше допустимых значений, система выдаст соответствующее предупреждение.

Информация о давлении в шинах отображается на многофункциональном дисплее приборной панели. Текущее давление в шинах можно просматривать в режиме реального времени во время движения автомобиля. При изменении давления воздуха в шинах загорается соответствующий индикатор, сигнализирующий об изменении давления. Если это вызвано исключительно изменением давления воздуха, отрегулируйте давление в шинах в соответствии с рекомендованным холодным давлением, указанным на табличке автомобиля. Индикатор давления в шинах автоматически погаснет через несколько минут после начала движения.

Когда температура в шинах превышает 90°C, загорится индикатор давления в шинах. При понижении температуры шин до 30°C, индикатор автоматически погаснет.

Система контроля давления в шинах работает если датчики давления установлены на всех 4-х колесах автомобиля. В запасном колесе датчик контроля давления в шинах не установлен. После установки запасного колеса и непродолжительной поездки, загорится индикатор давления в шинах



Установите оригинальный датчик давления в шинах, рекомендованный производителем (CHANGAN Automobile) и проведите его обучение.

Меры предосторожности

Давление в шинах необходимо устанавливать в соответствии с рекомендованным холодным давлением, в зависимости от условий вождения и загрузки автомобиля. Давление в шинах в холодном состоянии проверяйте, и, при необходимости, регулируйте не реже одного раза в месяц. Для проверки давления шины считаются в холодном состоянии при следующих условиях:

- Автомобиль находился без движения не менее 3 часов вдали от действия прямых солнечных лучей;
- Автомобиль проехал не более 1,6 км после начала движения.

Давление в шинах, установленное в холодном состоянии по показаниям манометра, может отличаться от показаний системы TPMS. Информацию о давлении в шинах можно вывести на многофункциональный дисплей приборной панели.

Система контроля давления в шинах не может моментально информировать о мгновенной полной потере давления, например, при проколе шины посторонним предметом. В данном случае плавно остановитесь, избегая резкого поворота руля, во избежание внезапной потери рулевого управления.

После восстановления давления в шинах, информация о давлении обновится и индикатор давления автоматически погаснет через несколько минут после начала движения.

ПРИМЕЧАНИЕ

Система контроля давления в шинах помогает водителю контролировать давление в шинах своевременно его информируя, но не может предотвратить аварию, и устранить неисправность. Фактическое давление в шинах измеряется и отображается только во время движения автомобиля. Во время стоянки автомобиля давление в шинах не отображается или приведено справочно. При необходимости замены шин, во избежание повреждения датчика давления воздуха в шинах, обратитесь в авторизованный сервисный центр CHANGAN Automobile. После смены положения колес необходимо заново

настроить систему контроля давления в шинах, чтобы отображаемые на приборной панели данные соответствовали фактическому положению шины.

Система контроля давления в шинах использует радиоканал для передачи данных. Индикатор аварийного давления в шинах может включиться по ошибке, а работа системы контроля давления в шинах может быть нарушена при следующих ситуациях:

- Автомобиль проезжает вблизи линий электро- или радиопередач, таких как аэропорт, радиовышка и т.д.;
- Внутри или вблизи автомобиля используют электронные устройства и радиопередатчики (например, ноутбук, беспроводные наушники, диктофоны, видеорегистраторы и т.д.);
- Автомобиль оборудован цепями противоскольжения.

ПРИМЕЧАНИЕ

При установке на автомобиль зимних шин и/или цепей противоскольжения, мощность передачи сигнала от датчиков давления воздуха в шинах может снизиться, и принимающее устройство может не распознать сигнал, что приведет к ошибочному срабатыванию индикатора. Во избежание неправильной работы системы контроля давления и некорректного срабатывания индикатора, обратитесь в авторизованный сервисный центр CHANGAN Automobile, для включения или отключения функции зимнего режима системы контроля давления в шинах, и блокировке ложных сигналов тревоги о давлении в шинах.

Предупреждение системы контроля давления в шинах

Если система контроля давления в шинах обнаружит, что в одной или нескольких шинах давление изменилось, на дисплее появится предупреждающее сообщение и включится индикатор аварийного давления в шинах. Избегая резких маневров, сбавьте скорость и плавно остановите автомобиль в безопасном месте. Проверьте и отрегулируйте давление в шинах, когда они остынут. При необходимости замените шины.

ПРИМЕЧАНИЕ

Если давление в шинах установлено в теплых условиях, индикатор изменения давления воздуха в шинах может включиться при въезде в холодную область. Это связано с изменением давления, вследствие изменения температуры, и не указывает на неисправность системы. При эксплуатации автомобиля в разных температурных областях, своевременно проверяйте и корректируйте давление в шинах.

В случае неисправности системы контроля давления в шинах (TPMS), на дисплее появится предупреждение и на приборной панели после мигания в течении 60 сек, постоянно загорится индикатор давления в шинах. Как можно скорее обратитесь в авторизованный сервисный центр CHANGAN Automobile для диагностики и ремонта.

Замена колес

Замена колес

Если диск колеса погнут, треснул или покрылся ржавчиной, как можно скорее замените его. В противном случае давление воздуха в колесе упадет, и шина может самопроизвольно разбортироваться с диска, что приведет к потере управляемости автомобиля. После установки на колесо новой шины или замене/ перебортировке колеса, отбалансируйте колесо перед установкой на автомобиль, проверьте и отрегулируйте давление воздуха во всех четырех колесах.

Выбор колесных дисков

При необходимости замены колесных дисков убедитесь, что новые колесные диски имеют тот же размер и характеристики, что и диски, установленные производителем.

Не рекомендуется использовать колесные диски:

- Разноразмерные колесные диски, или диски разного типа;
- Старые (бывшие в употреблении) колесные диски;
- Прокатанные и восстановленные диски.

Требования к балансировке колес

Перед установкой колес или при замене шин, выполните балансировку колес. При перебортировке шин, так же необходимо балансировать колеса перед установкой.

Общее количество балансировочных грузиков, установленных на одну сторону металлического диска, не должно превышать 2-е шт. Общий вес грузиков не должен превышать 60г. Общий вес самоклеящихся балансировочных грузиков на одну сторону легкосплавного колесного диска - не должен превышать 100г. Убедитесь, что колеса и шины собраны качественно, а динамический дисбаланс не превышает 5г. с одной стороны.

При сборке направленных шин необходимо учитывать направление вращения колес после установки на автомобиль. Оно должно совпадать с направлением вращения, обозначенным на маркировке шин.

Меры предосторожности для легкосплавных колесных дисков

- Используйте исключительно оригинальные гайки и баллонный ключ CHANGAN Automobile для легкосплавных колес.
- Через 1600 км после перестановки колеса после снятия или его замены проверьте момент затяжки колесных гаек.
- При использовании цепей противоскольжения будьте осторожны, чтобы не повредить алюминиевые диски. Не используйте поврежденные алюминиевые колеса.

ПРЕДУПРЕЖДЕНИЕ

1. Категорически запрещается каким-либо образом вмешиваться и изменять электрическую схему автомобиля. Техническое обслуживание, замена реле и/или высоковольтных предохранителей в электрических системах необходимо проводить в авторизованном сервисном центре CHANGAN Automobile.
2. Перед заменой предохранителей - выключите зажигание и отключите электрооборудование и потребители. При замене предохранителей, устанавливайте предохранители с такими же параметрами, как изначально установленные. В противном случае электрическое оборудование автомобиля может быть повреждено.
3. Если вновь замененный предохранитель с аналогичными параметрами сразу же перегорает после установки, выключите все электроприборы, и как можно скорее обратитесь в авторизованный сервисный центр CHANGAN Automobile для диагностики и ремонта.
4. Для реализации дополнительных функций для клиентов, в зависимости от комплектации автомобиля, в системе автомобиля расположены определенные предохранители, не имеющих конкретной функции, не демонтируйте их и не используйте для замены.

Схема расположения предохранителей и реле в блоке предохранителей изображена на внутренней стороне крышки блока предохранителей или на внутренней крышке блока предохранителей приборов.

Блок предохранителей в моторном отсеке

Расположен в моторном отсеке рядом с аккумуляторной батареей.

Блок предохранителей приборов

Блок предохранителей расположен в салоне, внутри приборной панели со стороны водителя за крышкой. Схема изображена на задней стороне крышки.

Замена предохранителей

1. Снимите крышку блока предохранителей в моторном отсеке или крышку блока предохранителей приборов;
2. Проверьте предохранитель в блоке предохранителей на целостность, убедитесь, что он не поврежден;
3. Извлеките перегоревший предохранитель пинцетом, расположенным в блоке предохранителей моторного отсека или в блоке предохранителей приборов;
4. Определите причину перегорания предохранителя и устраните неисправность;
5. Замените предохранитель.

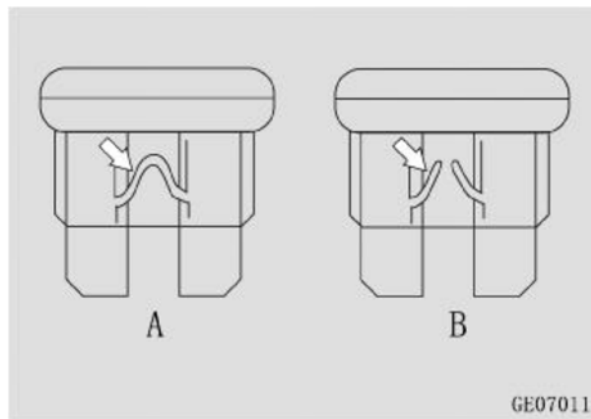

- A: Нормальный предохранитель;
B: Перегоревший предохранитель

ОЧИСТКА КУЗОВА И УХОД ЗА ЛАКОКРАСОЧНЫМ ПОКРЫТИЕМ**Мойка автомобиля**

Регулярное обслуживание автомобиля необходимо для поддержания качества и его характеристик. Своевременное техническое обслуживание является важным условием предотвращения от образования коррозии кузова автомобиля и сохранения лакокрасочного покрытия.

ПРИМЕЧАНИЕ

Пятна и грязь на кузове автомобиля могут содержать растворители или коррозионно – активные химические вещества, что может привести к коррозии элементов кузова и повреждению защитного слоя лакокрасочного покрытия и деталей автомобиля.

Своевременно очищайте автомобиль от грязи и/или пыли на поверхности. Продолжительное время адгезии (воздействия на элементы кузова) усложняет очистку и обслуживание автомобиля. Для удаления трудноустраняемых пятен, во избежание повреждений, обратитесь в авторизованный сервисный центр CHANGAN Automobile или специализированные клининговые компании для профессиональной очистки.

Вымойте автомобиль как можно скорее в следующих случаях:

- Автомобиль очень грязный или сильно запыленный;
- После поездок вдоль моря или по соляно-щелочной дороге;
- После поездок в зонах, загрязненных сажей, минеральной пылью, рудой, металлическим порошком или химическими веществами;
- Когда лакокрасочная поверхность покрыта каменноугольной смолой, соком, мертвыми насекомыми или их личинками, пометом птиц или других животных.
- Если на поверхность лакокрасочного покрытия попал бензин или другие нефтепродукты.

ПРИМЕЧАНИЕ

Не мойте автомобиль на палящем солнце под прямыми солнечными лучами.

При использовании доступных на рынке моющих и дезинфицирующих средств для мытья автомобиля внимательно прочитайте инструкцию по применению, и/или проконсультируйтесь с производителем во избежание коррозии, выцветания/ обесцвечивания и отслаивания лакокрасочного покрытия или пластиковых элементов кузова, а также глянцевых, кожаных и резиновых деталей.

Перед использованием рекомендуется провести проверку на небольшом незаметном участке, а вместо распыления используйте метод протирания. Осторожно обращайтесь с лакокрасочной поверхностью автомобиля, снимите кольца, не применяйте скребок для удаления наледи и другие твердые предметы для контакта с поверхностью, а также не царапайте поверхность, чтобы избежать царапин или повреждения защитного лакокрасочного слоя кузова.

При отрицательных температурах окружающей среды не распыляйте воду и другие жидкости непосредственно на дверной замок, двери и окна, дверные ручки, крышку капота, дверь багажного отделения и люк топливозаливной горловины, иначе уплотнения или элементы могут примерзнуть, что затруднит их открывание.

После мойки автомобиля тормозной эффект снижается и тормозной путь может увеличиться. В соответствии с дорожными условиями несколько раз нажмите на педаль тормоза для осушения тормозных механизмов и восстановления нормального тормозного эффекта.

После очистки внутренней части ветрового стекла или стекла двери багажного отделения, слегка смочите мягкую ткань чистой водой и аккуратно протрите стекло в горизонтальном направлении (параллельно нанесенному нагревательному элементу), стараясь не поцарапать или не повредить нагревательные элементы или антенну.

После обработки кузова автомобиля воском, обязательно удалите воск с ветрового стекла и остальных стекол. Не покрывайте воском и не полируйте: пластиковые детали, стекла фар и задние фонари, матовые элементы и элементы, покрытые матовой краской.

В дождливую и влажную погоду проверяйте состояние стеклоочистителей и уплотнителей стекол и люка и своевременно удаляйте загрязнение и протирайте пыль.

После мойки автомобиля в зимнее время или при отрицательной температуре окружающей среды, откройте люк и протрите насухо уплотнитель люка и стеклянный люк сухой мягкой тканью.

ПРИМЕЧАНИЕ

- Запрещается мыть автомобиль или покрывать его воском при работающем двигателе.
- Перед выбором для мойки автомобиля какого-либо оборудования или устройства убедитесь, что оно подходит для вашего автомобиля.
- Перед мойкой автомобиля убедитесь, что крышка топливозаливной горловины закрыта должным образом.
- При уходе за автомобилем никогда не используйте:
 - сухую, грубую/ жесткую ткань или твердые материалы;
 - непроверенные, неизвестные активные чистящие средства;
 - абразивные очистители, растворители или моющие средства, содержащее растворитель.
- Не полируйте грязный автомобиль или если он находится в запыленной среде.
- Не используйте очиститель стекол для очистки внутренней поверхности стекла с обогревом или

антенной.

- Не используйте едкие и/или химически активные моющие средства (агрессивные очистители) для очистки стеклянных поверхностей автомобиля.

- При очистке люка не используйте моющие средства, растворители ржавчины, ГСМ, агрессивные вещества, кислотные или сильнощелочные химические вещества, или средства для удаления накипи.

- Смазка, рекомендуемая для уплотнения люка в крыше: DuPont XP1A6, смазка для направляющих: Nato Dowsyn 2602.

Оборудование для автоматической мойки автомобилей

- Выбирайте автомойки, оборудованные бесщеточной системой автоматической мойки автомобилей. Обратите внимание на высоту и ширину портала для мойки автомобиля, применительно к данной модели;

- Перед мойкой автомобиля закройте все двери, окна и люк в крыше, капот, дверь багажного отделения и люк топливозаливной горловины, сложите наружные зеркала заднего вида;

- Не наносите горячий воск на автомобили, оклеенные декоративной и/или защитной пленкой.

Мойка автомобиля водой под высоким давлением

- Температура воды не должна превышать 60°C;
- Сопло водонапорного пистолета должно находиться на расстоянии не менее 40см от поверхности кузова автомобиля, а водяной поток равномерно распыляться. Избегайте сильного напора воды из водонапорного пистолета. Это может привести к его затоплению или снятию слоя лакокрасочного покрытия. Наклейки и молдинги могут быть повреждены или оторваны.

- Не направляйте в течение длительного времени напор воды под давлением на датчики, декоративные элементы, камеры и защитные пленки. Давление воды не должно превышать 100 бар;

- Перед удалением стойких пятен, предварительно замочите их.

ПРИМЕЧАНИЕ

Не направляйте сопло водонапорного пистолета с напором воды под высоким давлением на уплотнители дверных проемов, окна, люк в крыше и капот двигателя.

Не используйте напор воды из водонапорного пистолета высокого давления для мытья стекол, которые были заморожены или покрыты снегом;

Не направляйте напор воды под высоким давлением из сопла водонапорного пистолета на уплотнения, шины, резиновые шланги, изоляционные материалы и/или другие хрупкие и высокочувствительные элементы автомобиля (например, дверные замки); не распыляйте воду в одном положении/ на одно место в течение длительного времени;

Не мойте днище автомобиля и колеса напором воды под высоким давлением; мойка водой под высоким давлением может привести к повреждению или отслаиванию лакокрасочного покрытия на поверхности кузова.

Ручная мойка автомобиля

- Перед мойкой обильно смочите автомобиль большим количеством воды для размягчения засохшей грязи и пятен;
- Для мойки и чистки автомобиля используйте мягкие губки или чистящие перчатки и другие мягкие чистящие средства;
- Мойку автомобиля начинайте с крыши по направлению сверху вниз. Последним очищайте колеса, дверные пороги и аналогичные детали;
- Используйте специализированные автомобильные моющие средства только в случаях трудноудаляемых загрязнений.

Требования к уходу за матовыми поверхностями автомобиля

- Не используйте восковые чистящие средства для очистки матовых поверхностей и элементов автомобиля. Матовые окрашенные поверхности автомобиля очищайте вручную или с помощью специального мягкого тканевого чистящего устройства.
- При ручной чистке сначала используйте чистую воду для удаления больших загрязнений, затем используйте нейтральный мыльный раствор для очистки поверхности и, наконец, специальное средство для очистки матовой краски для удаления мелких пятен и загрязнений.

ПРЕДУПРЕЖДЕНИЕ

Не покрывайте воском и не полируйте матовую поверхность элементов кузова, чтобы не повредить краску.

Своевременно очищайте от птичьего помета, жевательной резинки, шеллака, жира, масла, охлаждающей жидкости и т.д., поверхности, покрытые матовой краской во избежание повреждения матового эффекта.

Не используйте «карандаши» для подкраски или ремонта лакокрасочного покрытия во избежание повреждения матовой окрашенной поверхности. При необходимости подкрасить матовую или окрашенную поверхность, обратитесь в авторизованный сервисный центр CHANGAN Automobile для профессионального, качественного ремонта.

При длительной стоянке автомобиля для защиты от пыли и солнца рекомендуется использовать чехол для автомобиля.

Рекомендации по уходу за лакокрасочным покрытием автомобиля

- Не допускайте контакта с концентрированными кислотами, щелочью или их основаниями;
- Избегайте длительной стоянки под деревьями. Птичий помет, пыльца, трупы насекомых и т.д. - вызывают коррозию, и повреждение лакокрасочного слоя;
- Не паркуйте автомобиль вблизи химических заводов и аналогичных мест, которые вырабатывают мелкие металлические частицы/ пыль (сталелитейные и металлургические заводы, железные дороги и т.д.);
- Во время движения автомобиля не приближайтесь к большим транспортным средствам (таким как большие грузовики и т.д.).
- По гравийной дороге проезжайте медленно, чтобы не повредить поднимаемыми колесами камнями лакокрасочное покрытие автомобиля;
- Не оставляйте автомобиль на солнце в течение длительного времени;
- Не допускайте контакта и пролития на поверхность автомобиля таких летучих веществ как бензин и моторное масло. В случае попадания небольшого количества этих веществ на лакокрасочное покрытие - удалите их немедленно с помощью специальной обтирочной ткани;
- Регулярно проводите профессиональное обслуживание и наносите восковое покрытие на кузов для защиты лакокрасочного покрытия автомобиля. Обработку высококачественным твердым воском и полировку автомобиля рекомендуется проводить не реже одного или двух раз в год. Высококачественный воскодержательный раствор наносите после полной очистки автомобиля на сухую, без явных капель воды, поверхность кузова;
- В случае, если лакокрасочное покрытие автомобиля потеряло свой блеск и яркость, отполируйте ее (полироль с содержанием воска), для восстановления блеска автомобильной краски.

Если лакокрасочное покрытие на поверхности автомобиля затерто или поцарапано, очистите и высушите поврежденную поверхность, отшлифуйте ее наждачной бумагой 1500#, а затем отполируйте ее шерстяным полировочным кругом. Если устранить повреждение не удалось, обратитесь в авторизованный сервисный центр CHANGAN Automobile или в профессиональную ремонтную мастерскую для его ремонта.

Обслуживание кузова автомобиля и оборудования

Рекомендуется смазывать дверные и оконные уплотнения не реже одного раза в год. Используйте чистую ткань для нанесения силиконовой смазки на резиновые уплотнения, чтобы сделать их более прочными, улучшить герметизацию и избежать прилипания или скрипа.

При длительном хранении автомобиля, нанесите силиконовую смазку на все уплотнения дверей, в т. ч. и уплотнения багажника, и нанесите воск на лакокрасочную поверхность на стыке уплотнений, для предотвращения прилипания.

Регулярно смазывайте петли, замки дверей и капота, ограничители дверей и фиксаторы.

Не реже чем раз в месяц рекомендуется проверять и очищать от посторонних предметов механизм привода спойлера. Следите чтобы дренажный канал спойлера оставался свободным.

Защита от коррозии

Причины коррозии автомобилей

Основными причинами коррозии автомобилей являются:

- Соль, грязь, влага и химические вещества, которые накапливаются в течение долгого времени в таких труднодоступных местах, как шасси, кузов и рама автомобиля.
- Отслоение лакокрасочного покрытия вследствие аварий, царапин или других повреждений, в т. ч. сколов от камней и песка и т. д.
- Высокая влажность способствует ускорению образования коррозии. Если какая-либо часть автомобиля в течение длительного времени находится в условиях высокой влажности, даже если другие части автомобиля сухие, автомобиль будет подвержен коррозии. Если часть автомобиля в условиях высокой влажности не может быстро высохнуть из-за плохой вентиляции, это ускорит коррозию деталей.

Эффективные способы защиты от коррозии

Содержите кузов автомобиля в чистоте и сухости;

При обслуживании автомобиля проверьте и очистите двери и сливные отверстия в нижней части автомобиля теплой или холодной водой. Дренажное отверстие должно быть вентилируемым.

При повреждении поверхности автомобиля или отслоения лакокрасочного покрытия, необходимо восстановить поврежденную поверхность как можно быстрее. Не подвергайте поврежденные металлические поверхности воздействию воздуха.

Попадание влаги, пыли, песка и грязи под напольное ковровое покрытие, обшивку салона и во внутренние полости автомобиля может ускорить коррозию. Регулярно проверяйте салон автомобиля. Убедитесь, что он чистый и сухой, особенно при эксплуатации автомобиля в плохую погоду.

При перевозке (погрузке - выгрузке) некоторых коррозионно- агрессивных химических веществ, таких как удобрения, чистящие средства, щелочь, кислоты и соли, перевозите эти химические вещества в специальных контейнерах для транспортировки и почистите автомобиль сразу после разгрузки.

В зимнее время мойте автомобиль сразу после поездки по дороге, обработанной солью или другими реагентами.

Уборка салона автомобиля

Очистка пластиковых деталей

Для очистки пластиковых элементов салона используйте влажную хлопчатобумажную ткань и нейтральный неабразивный водный раствор, чтобы не оставлять подтеков, разводов и не выводимых пятен.

Для удаления масляных или трудновыводимых пятен смочите мягкую ткань специальным нейтральным низко концентрированным (1%) моющим средством, которое не содержит растворителей и сохраняет исходную поверхность и цвет деталей, и протрите ей загрязнение. Остатки моющего средства удалите чистой водой. Не рекомендуется протирать салон бумажным полотенцем или салфеткой.

Очистка ремней безопасности

Для очистки ремней безопасности используйте мягкую губку, смоченную в нейтральном мыльном растворе или теплой воде. Не используйте отбеливатель, пятновыводитель или абразивные чистящие средства. После очистки высушите ремень или протрите ремень тканью или губкой. Не подвергайте ремень воздействию прямых солнечных лучей.

Очистка элементов изделий из кожи и ткани

Для чистки используйте только воду и нейтральное моющее средство.

ПРИМЕЧАНИЕ

Некоторые предметы и элементы салона из темной ткани (например, обивка сидений из ткани, искусственной кожи и натуральной кожи) могут выцветать и/или обесцвечиваться.

Одежда из некоторых темных тканей, таких как темный деним, может вызвать изменение цвета чехлов сиденья (ткань, искусственная кожа и натуральная кожа).

Очистка и уход за изделиями из искусственной замши

- Требования к обслуживанию:

Искусственная замша состоит из очень тонких волокон (эквивалентных 1/50 части волоса). Она нежная и бархатистая на ощупь, но требует бережного ухода. При неаккуратном обращении на ней легко скапливается грязь, что приводит к изменению цвета поверхности изделия и исчезновению приятного ощущения и пушистости.

- Способ очистки:

С помощью автомобильного пылесоса и/или теплой водой уберите с пыли и загрязнения с изделия. После высыхания очистите поверхность мягкой тканью или мягкой щеткой.

Смочите ткань теплой водой или нейтральным моющим средством для удаления пятен. Протрите пятно снаружи внутрь. После высыхания очистите поверхность мягкой тканью или мягкой щеткой.

При удалении пятен рекомендуется очищать всю поверхность изделия. Если очищается только загрязненный участок, очищенная поверхность может отличаться по цвету от неочищенной.

- Меры предосторожности:

При очистке изделий из искусственной замши не используйте: острые предметы и инструменты, чистящие средства с абразивом и высоким коэффициентом трения;

Не обрабатывайте изделия из замши/ кожи

кондиционерами для кожи, растворителями, в т.ч. на основе спирта, бензина и т.д., воском для полировки, кремом для обуви, пятновыводителями или аналогичными растворами и жидкостями;

Не используйте для чистки пароочистители и салфетки из микрофибры.

Для очистки данного вида изделий не используйте средства химической очистки.

Очистка дисплея

Перед очисткой дисплея убедитесь, что дисплей выключен и охлажден.

Используйте ткань из микрофибры и чистящее средство для очистки TFT/LCD поверхности дисплея. Протрите насухо поверхность дисплея сухой тканью из микрофибры.

ПРЕДУПРЕЖДЕНИЕ

Никогда не используйте спиртосодержащий растворитель или бензин, водорастворимое моющее средство или бытовое чистящее средство для очистки дисплея.

Запотевание/ замерзание фар

При работе осветительных приборов, внутреннее давление в фарах регулируется через вентиляционные отверстия. При попадании внутрь фары влажного воздуха и при низкой температуре отражателя фары, фара может запотеть (при отрицательных температурах образуется иней). Запотевание фар - распространенное явление. Это не является неисправностью и не оказывает негативного влияния на работу системы освещения.

При запотевании фар, образуется влага на внутренней поверхности отражателя фары. Запотевание рассеется через некоторое время, но невозможно гарантировать отсутствие его повторного образования в дальнейшем. Полное рассеивание запотевания может занять от 2 до 3 дней или больше, в зависимости от таких факторов, как температура окружающей среды, влажность воздуха, и время использования фар.

Проверка фар на запотевание/ замерзание

Запустите двигатель, включите дальний свет фар. Через 30-40 минут выполните следующие визуальные проверки на запотевание на расстоянии 1м от фары:

1. Проверьте наличие/ отсутствие влаги в фаре: запотевание в зоне освещения и на неосвещенных участках фары – устранено, следы запотевания отсутствуют. Это нормальное физическое явление и не является неисправностью. Если фары соответствует вышеуказанным условиям, фары находятся в нормальном состоянии.

2. Запотевание в зоне освещения не устранено, на неосвещенных участках присутствуют следы влаги/ запотевания. Обратитесь в авторизованный сервисный центр CHANGAN Automobile для консультации и диагностики.

Яркость свечения фар

Яркость свечения фар автотранспортных средств строго регламентирована государственными законами и техническим регламентом. Освещение на всех транспортных средствах не может быть слишком ярким или слишком тусклым, иначе это может привести к аварии.

Поскольку данный автомобиль предназначен для правостороннего движения, во избежание ослепления и повышения уровня безопасности встречных транспортных средств, стандарт освещения ближнего света фар применим для текущих требований. Световой поток левой фары ближнего света должен быть ниже, чем правой.

Если освещения фар, по Вашему мнению, недостаточно, обратитесь в авторизованный сервисный центр CHANGAN Automobile для проверки и регулировки фар.

Регламент технического обслуживания

При эксплуатации автомобиля в нормальных условиях, следуйте регламенту технического обслуживания.

При возникновении любого из следующих условий график технического обслуживания следует соблюдать в соответствии с суровыми условиями эксплуатации, а операции по техническому осмотру, замене или заправке необходимо проводить чаще.

При эксплуатации в тяжелых условиях необходимо сократить интервал технического обслуживания:

- частые «старт – стоп» (поездки на короткие расстояния с частыми остановками, движение в пробках, длительная работа на холостом ходу, пробеги менее 6 км);
- поездки на расстояние менее 16 км при температуре окружающего воздуха ниже 0°C;
- движение неровной, гористой или холмистой, песчаной или запыленной местности;
- большие нагрузки (например, при буксировке прицепа);
- поездки в режиме коммерческого транспорта (такси, помощь на дорогах, служба доставки), длительная работа на холостом ходу и чрезмерное движение с малой скоростью;
- эксплуатация автомобиля в условиях холодного климата или условиях повышенного содержания соли (прибрежные морские районы);

- эксплуатация автомобиля в районах Сибири и крайнего севера (условиях чрезвычайно холодного климата), так как морозная погода влияет на автомобиль аналогично частым поездкам на короткие расстояния.

При эксплуатации автомобиля в тяжелых условиях, по запыленной или песчаной местности, в загрязненной зоне или вне дорог общего пользования – регулярно проверяйте состояние воздушного фильтра и меняйте его при необходимости. При эксплуатации автомобиля в условиях повышенной запыленности требуется более частое техническое обслуживание.

VII. ТЕХНИЧЕСКИЕ ХАРАКТЕРИСТИКИ АВТОМОБИЛЯ

РАЗМЕРЫ АВТОМОБИЛЯ

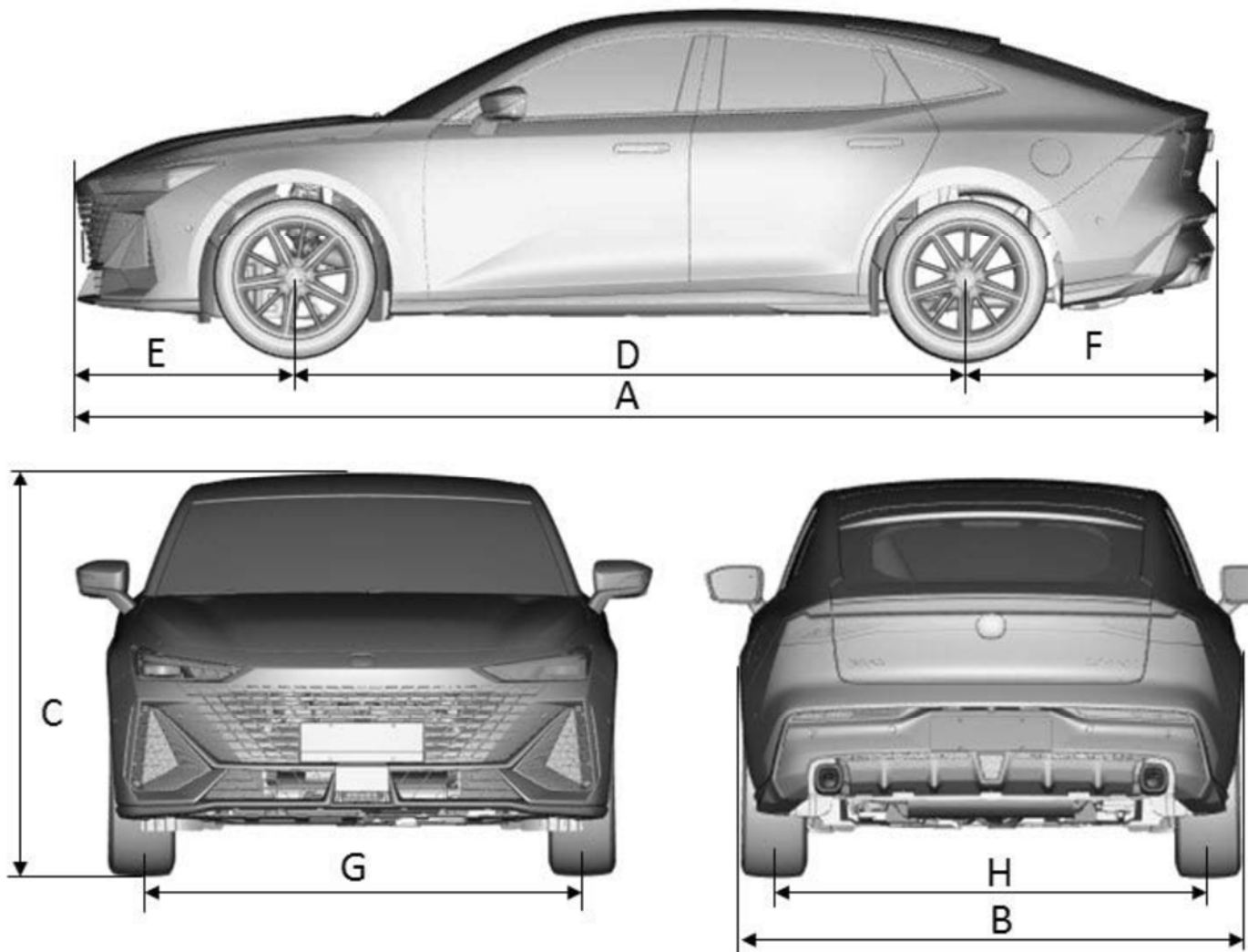

Модель автомобиля		SC7154CAB6
A	Общая длина, мм	4680, 4695
B	Общая ширина, мм (без зеркал заднего вида)	1838
C	Общая высота, мм (без загрузки)	1430
D	Колесная база, мм	2750
E	Передний свес, мм	905, 920
F	Задний свес, мм	1025
G	Передняя колея, мм	1576
H	Задняя колея, мм	1586

*Элементы, не учтенные в размерах автомобиля: наружные зеркала заднего вида, ручки открывания дверей, антенна.

ДВИГАТЕЛЬ

Наименование	Модель двигателя	JL473ZQ7
Количество и расположение цилиндров		4; рядное
Система питания (тип впрыска топлива)		Непосредственный впрыск топлива с электронным управлением.
Режим забора воздуха		Промежуточный охладитель, с турбонаддувом
Рабочий объем, см ³		1494
Степень сжатия		10:1
Максимальная мощность, кВт (мин ⁻¹)		133 (5500)
Максимальный крутящий момент, Н. м (мин ⁻¹)		300 (1500-4000)
Порядок работы цилиндров		1-3-4-2

Расход топлива, указанный в руководстве по эксплуатации автомобиля и других информационных источниках, является **расчетным значением**, которое было получено в ходе испытаний.

Расчетное значение получено на основании стендовых испытаний для автомобиля в стандартной комплектации. Значение расхода топлива, указанное в руководстве по эксплуатации и других информационных источниках, не подразумевает и не дает гарантий соответствия этого значения фактическому эксплуатационному расходу топлива.

ХАРАКТЕРИСТИКИ АВТОМОБИЛЯ

Наименование		Модель	SC7154CAB6
Проходимость	Угол подъема \geq (°)		14
	Угол спуска \geq (°)		18
	Минимальный дорожный просвет (без нагрузки), мм		152
	Минимальный диаметр поворота, м		11.1
Динамические	Максимальная скорость автомобиля, км/ч		205
	Максимальный преодолеваемый уклон, %		30%
Экономическая эффективность*	Расход топлива (смешанный цикл), л/100км. *		6,22
Свободный ход педали тормоза, мм			\leq 16
Допустимый рабочий диапазон тормозного фрикционного блока, мм			Толщина передних тормозных накладок \geq 8мм; Толщина задних тормозных накладок \geq 7мм.
Тип привода			2WD (Передний привод)

Примечание*: в зависимости от условий эксплуатации, фактический расход топлива может отличаться от указанных значений.

Расчетное значение получено на основании стендовых испытаний для автомобиля в стандартной комплектации. Значение расхода топлива, указанное в руководстве по эксплуатации и других информационных источниках, не подразумевает и не дает гарантий соответствия этого значения фактическому эксплуатационному расходу топлива.

МАССА АВТОМОБИЛЯ

Параметры		Модель	SC7154CAB6
Максимально допустимая общая масса (полная нагрузка), кг			1775
Нагрузка по осям, кг.	Передняя ось		922
	Задняя ось		853
Снаряженная масса, кг.			1400
Нагрузка по осям, кг.	Передняя ось		822
	Задняя ось		578

Спецификации колес и шин, рекомендованное давление в шинах в холодном состоянии

Диски	Шины	Давление в шинах (кПа)			
		Без загрузки		С полной загрузкой	
		Передние	Задние	Передние	Задние
17x7J*	215/55R17	230	230	250	250
18x8J	235/45R18	230	230	250	250
19x8J	235/40R19	230	230	250	250

Примечание:

- при замене шин выбирайте шины того же размера и характеристик, что и шины, изначально установленные производителем, и поставляются с автомобилем. Эксплуатация автомобиля с шинами другого размера может привести к повреждению деталей подвески или к неправильной работе приборов, и выходу из строя сопряженных узлов автомобиля.
- размер аварийного запасного колеса **T125/70 R16**, давление воздуха установлено 420 кПа.

При движении со скоростью более 160 км/ч рекомендуется устанавливать давление на передние и задние колеса **250 кПа**.

* На шины данной спецификации допустима установка цепей противоскольжения.

Цепи противоскольжения могут устанавливаться только на определенные шины. См. главу «VI. Техническое обслуживание и ремонт – Шины и диски – Зимние шины и цепи противоскольжения».

УГЛЫ УСТАНОВКИ КОЛЕС (БЕЗ НАГРУЗКИ)

Параметры		Значение параметра
Параметры передних колес	Угол поперечного наклона шкворня, (°)	13,14°±0,75°
	Угол продольного наклона шкворня (Caster), (°)	5,86°±0,75°
	Угол развала, (°)	-0,27°±0,75°
	Угол схождения, (°)	0.08°±0,2° (С одной стороны 0.04°±0.2°)
Параметры задних колес	Угол развала, (°)	-1.1°±0,75°
	Угол схождения, (°)	0.2°±0,2° (С одной стороны 0.1°±0.2°)

ЗАПРАВОЧНЫЕ ЖИДКОСТИ И ОБЪЕМЫ

Параметры		Спецификация	Объем
Топливо	Euro VI (b)	Высококачественный неэтилированный автомобильный бензин с октановым числом RON (исследовательское октановое число) не менее 92# / антидетонационным показателем AKI не ниже 89#.	51 л.
Масло двигателя	JL473ZQ7	Масло 0W-20, Castrol Magnatec Stop-Start 0w20 GF	3,9±0,1 л.
Масло в АКПП TMo47FDB		Castrol Transmax Dual	4,8 ± 0,1 л.
Охлаждающая жидкость двигателя		Castrol Radicool SF	8,5±0,2 л.
Масло системы кондиционирования воздуха		SP-10	100±10 г.
Хладагент системы кондиционирования воздуха		R134a	480 г.
Жидкость омывателя ветрового стекла		Для районов с нормальным климатом: температура замерзания омывающей жидкости должна быть ниже -20 °C; Для районов с низкотемпературным климатом: температура замерзания омывающей жидкости должна быть ниже -45 °C.	2,8 л.
Тормозная жидкость		DOT4 или HZY4	0,68±0,05 л.

ПРЕДУПРЕЖДЕНИЕ

Перед проверкой, добавлением или заменой любой жидкости и ГСМ всегда обязательно очищайте область вокруг заливной пробки, сливной пробки или щупа. Это особенно важно в пыльных или песчаных районах, а также при эксплуатации автомобиля на грунтовых дорогах. Очистка заливных, сливных и контрольных отверстий, а также щупа предотвратит попадание грязи и песка в двигатель и другие механизмы, которые могут быть повреждены.

Рекомендуемый показатель вязкости SAE:

На работу двигателя в холодную погоду (запуск двигателя и работа двигателя в соответствии с техническими характеристиками) а также на экономию топлива влияют характеристики моторного масла, такие как вязкость (густота, текучесть) моторного масла. Моторное масло с более низкой вязкостью может обеспечить лучшую экономию топлива и производительность в холодную погоду; однако для качественного смазывания трущихся деталей в жаркую погоду требуется моторное масло с более высокой вязкостью. Использование масла любой вязкости, отличной от рекомендованной, может привести к повреждению двигателя.

При проведении предпродажной подготовки или технического обслуживания, при необходимости, замените масло и технические жидкости на соответствующие спецификации и району эксплуатации.

СПИСОК СОКРАЩЕНИЙ

Сокращение	Обозначение	Сокращение	Обозначение
ABS/ АБС	Antilock Brake System/ Антиблокировочная тормозная система	DBF	Dynamic Break Function/ Функция динамического торможения
ACC	Adaptive Cruise Control/ Адаптивный круиз-контроль	DVD	Digital Versatile Disc/ Цифровой универсальный диск
AEB	Autonomous Emergency Braking/ Система автоматической помощи при экстренном торможении	EBD	Electronic Brakeforce Distribution/ Электронная система распределения тормозных усилий
ALR	Automatically Locking Retractor/ Автоматически запирающееся втягивающее устройство	ECU/ЭБУ	Electronic Control Unit/ Электронный блок управления
APA	Automatic Parking Assist/ Автоматический ассистент при парковке	EDC	Electronic Controlled Deceleration/ Автоматическое управление замедлением (Притормаживание)
AT/ АКПП	Automatic Transmission/ Автоматическая коробка передач	ELK	Emergency Lane Keeping/ Система удержания полосы движения
AUTO HOLD	Automatic Parking Function/ Автоматическая система удержания автомобиля	EPB	Electrical Parking Brake/ Электромеханический стояночный тормоз
AVM	Around View Monitor/ Монитор Кругового Обзора	EPS	Electric Power Steering/ Электроусилитель рулевого управления
CAB	Curtain Airbag/ Шторки подушки безопасности	ESC	Electronic Stability Control System/ Электронная система курсовой устойчивости
CD	Compact Disc/ Компакт диск	SVA	Side View Assist/ Ассистент Бокового Обзора
CO	Carbon Monoxide/ Окись углерода	HDC	Hill Descent Control/ Система помощи при спуске
DAA	Drive Away Assist/ Система помощи при начале движения	HHC	Hill Hold Control/ Система помощи при подъеме
HPS	Hydraulic Power Steering/ Гидроусилитель рулевого управления	GPF	Gasoline Particulate Filter/ Топливный фильтр твердых частиц
DAB	Driver Airbag/ Подушка безопасности водителя	SAB	Side Airbag/ Боковая подушка безопасности
HTR	High Temperature Reclamp/ Система регулировки (фиксации) стояночного тормоза при высоких температурах	SBR	Seat Belt Reminder / Напоминание о ремнях безопасности
IACC	Integrated Adaptive Cruise Control/ Интеллектуальный адаптивный круиз контроль	SRS	Supplemental Restraint System / Дополнительная удерживающая система
IMT	Intelligent Manual Transmission / Интеллектуальная механическая коробка передач	FAB	Front Automatic Beam/ Автоматическое управление головным светом
LAS	Lane Assistant System / Система помощи отслеживания полосы движения	TCS	Traction Control System / Антипробуксовочная система контроля тяги
LCD	Liquid Crystal Display/ Жидкокристаллический дисплей	TFT	Thin Film Transistor/ Тонкопленочный транзистор
LCDA	Line Change Decision Assist/ Ассистент смены полосы движения	TPMS	Tire Pressure Monitoring System/ Система контроля давления в шинах
LDW	Lane Departure Warning/ Предупреждение о смене полосы	TSP	Telematics Service Provider/ Поставщик услуг телематики
LED	Light Emitting Diode/ Светоизлучающий диод	TSR	The Speed Limit Sign Recognition/ Распознавание знака ограничения скорости
MT/ МКПП	Manual Transmission/ Механическая коробка передач	USB	Universal Serial Bus/ Универсальная последовательная шина
PAB	Passenger Airbag / Подушка безопасности пассажира	VIN	Vehicle Identification Number/ Идентификационный номер автомобиля

POI	Point of Interest/ Избранные пункты (достопримечательности)	ДХО	Дневные Ходовые Огни
НВВ	Hydraulic brake booster system/ Гидравлический усилитель тормозной системы	ОВД	On-Board Diagnostics/ Бортовая диагностика

VIII. РЕГУЛЯРНОЕ ТЕХНИЧЕСКОЕ ОБСЛУЖИВАНИЕ

РЕГЛАМЕНТ ТЕХНИЧЕСКОГО ОБСЛУЖИВАНИЯ

Информация о техническом обслуживании автомобиля представлена в сервисной книжке. Для получения более подробной информации о регламенте технического обслуживания обратитесь в авторизованный сервисный центр CHANGAN Automobile.

ГАРАНТИЯ НЕ РАСПРОСТРАНЯЕТСЯ

Компания CHANGAN не несет ответственность за стоимость ремонта или замены комплектующих в следующих случаях:

1. На автомобиле не проводилось ТО и сервисное обслуживание согласно спецификации, изложенной в сервисной книжке.
2. Выцветание, ржавчина или сквозная коррозия, старение внутренней и наружной отделки, образование щелей, окраска панелей и резиновых изделий, возникли в результате ненадлежащего хранения.
3. Истек гарантийный период по запчастям или комплектующим по сроку или пробегу.
4. Повреждения получены в результате непреодолимого бедствия (например, наводнение, пожар, оползень, молнии, землетрясения и т. д.).
5. Повреждения получены в результате внешнего механического воздействия, ДТП, угона или попытки угона.
6. Повреждения, возникшие по вине клиента вследствие неправильной эксплуатации или хранения автомобиля.
7. Ремонт произведен без предварительного одобрения специалистов CHANGAN или на неавторизованной сервисной станции CHANGAN Automobile.

8. Неисправности вызваны несанкционированным вмешательством в конструкцию автомобиля или использованием неоригинальных (или дополнительно установленных) запасных частей, аксессуаров и оборудования.

9. Повреждения, вызваны:

- некачественным топливом и/или техническими жидкостями;
 - в результате неосторожного обращения или несчастного случая;
 - использованием автомобиля не по назначению или с нарушением, включая любые соревнования, гонки, ралли, испытания на время;
 - превышением технически допустимой максимальной массы автомобиля;
 - превышением максимальной нагрузки на верхнюю багажную полку, и рейлинги на крыше;
 - использованием прицепа без надлежащего оснащения и буксировкой прицепа, масса которого превышает допустимую массу;
 - неправильным сервисным обслуживанием или злонамеренным повреждением, а также вследствие использования чистящих средств и материалов.
10. Замена расходных материалов или легко повреждаемых запчастей, таких как смазки, тормозная жидкость, предохранители, антифриз, масла и т.д.
11. Не работает, принудительно отключен или заменен без согласования одометр или данные пробега, по мнению инженеров, были сфальсифицированы.
12. Косвенные убытки любого характера, возникшие вследствие отказа или повреждения любого компонента (узла или агрегата) или его части, в т. ч. связанные с выходом из строя неоригинальной запасной части.

13. Повреждения вызваны народными волнениями, трудовыми беспорядками, забастовками, войнами, мятежами, восстаниями, бунтами или революциями.

14. Последствия и повреждения прямо или косвенно вызваны ионизирующей радиацией или радиоактивными загрязнениями от ядерных отходов или сгорания ядерного топлива, воздействия промышленных или химических выбросов, кислотных или щелочных загрязнений воздуха, растительного сока, продуктов жизнедеятельности птиц и животных, древесной смолы, солей (в т. ч. дорожной соли), противоледных реагентов, града, дождя, ветра и прочих природных явлений.

15. Несвоевременное устранение других неисправностей после их обнаружения. Владелец должен принять все возможные меры предосторожности для предотвращения утраты, повреждений или разрушений в случае поломки и возможного последующего выхода из строя узлов и/или агрегатов, использовать все разумные средства и способы для защиты автомобиля от возможных потерь или ущерба.

16. Поверхностная коррозия, вызванная царапинами и сколами лакокрасочного покрытия (следствие воздействия гравия, камней, песка, металлических частиц или других объектов, которые в свою очередь вызываются внешними причинами), трещинами от деформации и т.д.

17. Недостаток эксплуатационных материалов (например, тормозной или охлаждающей жидкости, масла или смазки) в связи с несвоевременным обнаружением утечки или повышенного расхода либо в результате применения не рекомендованных изготовителем эксплуатационных материалов и топлива.

18. Незначительные отклонения, не влияющие на качество, характеристики или работоспособность автомобиля или его элементов (например, слабый шум, скрип или вибрации, сопровождающие нормальную работу агрегатов и систем автомобиля); незначительное (не влияющее на нормальный расход) просачивание масел, технических жидкостей или смазок через прокладки и сальники, неразличимое без применения специальных методов; недостатки элементов отделки, лакокрасочного и гальванического покрытия; незначительное в количественном выражении присутствие ярких или темных точек (не более 3 шт.) на экранах дисплеев, установленных изготовителем.

19. Повреждения грузового отсека и/или салона в результате погрузки-разгрузки или транспортировки груза.

20. Изменения или удаления идентификационного номера транспортного средства (VIN) или номера двигателя.

21. Техническое обслуживание автомобилей (ТО) в период их эксплуатации, а также устранение неполадок, ремонт и замена деталей, возникающих в результате ненадлежащего ухода за автомобилем, аварий, износа, воздействий внешних и иных факторов, не входят в гарантийные обязательства и производятся для владельцев автомобилей за плату:

- компьютерная диагностика двигателя;
- прочистка топливной системы;
- регулировочные, контрольно-диагностические работы:
- регулировка механизма сцепления;
- регулировка углов установки колес;
- регулировка уровня и направления света фар;

- пыльники;
- проведение работ по замене шин;
- балансировка колес;
- тормозные диски, колодки и накладки;
- лампы;
- щетки стеклоочистителя;
- предохранители и реле, не содержащие интегрированный блок управления;
- свечи зажигания.

22. Гарантийному обслуживанию не подлежат автомобили специального назначения.

23. Естественной эксплуатационной потери и расхода топлива, масел, технических жидкостей или смазок, тормозной жидкости, охлаждающей жидкости, жидкости омывателя и хладагента.

24. Инструменты для автомобиля: знак аварийной остановки, баллонный ключ, домкрат и коромысло домкрата, и набор инструментов.

25. Морального ущерба, связанного с эксплуатацией автомобиля в соответствии с национальными законами, правилами и соответствующими нормативными актами.

Компания CHANGAN не покрывает расходы, связанные с невозможностью использовать неисправный автомобиль, потерей времени, расходы на топливо, телефонную связь, транспортные расходы, потери доходов и другие коммерческие потери.

ОБЯЗАННОСТЬ И ОТВЕТСТВЕННОСТЬ ВЛАДЕЛЬЦЕВ

1. Соблюдение рекомендаций по эксплуатации и обслуживанию автомобиля, изложенных в сервисной книжке и в руководстве по эксплуатации, в т. ч.:

- регулярная проверка уровня технических жидкостей;
- проверка правильности работы приборов и сигнальных ламп;

- проверка давления в шинах (в соответствии с нагрузкой);

- в холодных условиях - прогрев двигателя до рабочих температур до начала движения.

В случае эксплуатации автомобиля в условиях экстремально низких температур, необходимо использование масел и других технических жидкостей, соответствующих спецификации.

2. Своевременное проведение технического обслуживания и ремонта транспортного средства в соответствии с технологией ремонта и обслуживания компании CHANGAN.

Все ремонтные работы должны проводиться в авторизованном сервисном центре CHANGAN.

3. Все заявленные владельцем (доверенным лицом) ремонтные работы должны быть подписаны владельцем (доверенным лицом). При получении автомобиля владелец должен удостовериться в выполнении всех заявленных и указанных в заказе - наряде работ.

4. При выходе из строя одометра, или очевидной неисправности, возникшей на транспортном средстве, владелец обязан немедленно предоставить автомобиль в авторизованный сервисный центр CHANGAN Automobile для проведения необходимых работ.

5. При возникновении механических или электрических неисправностей автомобиль необходимо предоставить в ближайший авторизованный сервисный центр CHANGAN Automobile.

Владелец должен предоставить дилерскому или авторизованному сервисному центру следующую информацию:

- данные владельца (ФИО, номер телефона, адрес и т.д.);
- VIN (идентификационный номер автомобиля);
- дата продажи;
- пробег автомобиля на момент обращения;
- описание неисправности.

АННУЛИРОВАНИЕ ГАРАНТИИ

Гарантия утрачивает силу, если автомобиль не проходит регламентированное техническое обслуживание в соответствии с рекомендациями компании CHANGAN Automobile. Любые обращения с неисправностями, связанные с отсутствием технического обслуживания транспортного средства, оплачиваются за счет владельца.

ПЕРЕДАЧА ГАРАНТИИ

Гарантия на автомобиль переходит к последующему собственнику транспортного средства на основании письменного запроса, поданного дилерскому предприятию и подтвержденного специалистами со стороны компании CHANGAN Automobile. Обратите внимание, что необходимо предоставить данные нового владельца вместе с копией всех документов о проведенных ремонтах. После получения информации и проверки администраторы регистрируют нового владельца в систему. Передача гарантии от одного автомобиля к другому - невозможна.

ТРЕБОВАНИЯ К ОБСЛУЖИВАНИЮ

Своевременно проводите регулярное техническое и сервисное обслуживание автомобиля в соответствии с регламентом и спецификацией в авторизованном сервисном центре CHANGAN Automobile. Если транспортное средство не будет обслуживаться в соответствии со спецификациями, гарантия утрачивает силу. Необходимо правильно и корректно заполнять сервисную книжку.

Информация о проведении технического обслуживания и ремонта должна быть точно зафиксирована в сервисной книжке.

РЕГЛАМЕНТ ТЕХНИЧЕСКОГО ОБСЛУЖИВАНИЯ

Для определения времени прохождения технического обслуживания (ТО) необходимо руководствоваться стандартом по пробегу (км) или сроком эксплуатации автомобиля. Каждая проверка, регулировка, смазка и другое необходимое техническое обслуживание должно выполняться строго по времени, указанному в таблицах.

При эксплуатации в тяжелых условиях необходимо сократить интервал технического обслуживания:

- частые «старт – стоп» (поездки на короткие расстояния с частыми остановками, движение в пробках, длительная работа на холостом ходу, пробеги менее 6 км);
- поездки на расстояние менее 16 км при температуре окружающего воздуха ниже 0°C;

- движение в гористой или холмистой, песчаной или запыленной местности;
- большие нагрузки (например, при буксировке прицепа);
- поездки в режиме коммерческого транспорта (такси, помощь на дорогах, служба доставки), длительная работа на холостом ходу и чрезмерное движение с малой скоростью.

При эксплуатации автомобиля в тяжелых условиях, по запыленной или песчаной местности, в загрязненной зоне или вне дорог общего пользования – регулярно проверяйте состояние воздушного фильтра и меняйте его при необходимости.

При эксплуатации автомобиля в условиях повышенной запыленности требуется более частое техническое обслуживание.

УСЛОВНЫЕ ОБОЗНАЧЕНИЯ

I - Проверка, осмотр, регулировка (при необходимости).

Ремонт, при необходимости (очистка или замена).

R - Замена.

*1: Проверка и регулировка натяжения ремней:

- генератора и усилителя рулевого управления (приводного ремня водяного насоса);
- приводного ремня кондиционера (если он установлен).

Осмотр, регулировка или замена (при необходимости).

*2: Проверка уровня масла в двигателе в т.ч. на утечку каждые 500км или перед дальними поездками.

Регламент регулярного технического обслуживания автомобилей

МЕЖСЕРВИСНЫЙ ИНТЕРВАЛ НАИМЕНОВАНИЕ	Количество месяцев/ пробег автомобиля (в зависимости от того, что наступит раньше).													
	№ ТО	ТО - 0	ТО - 1	ТО - 2	ТО - 3	ТО - 4	ТО - 5	ТО - 6	ТО - 7	ТО - 8	ТО - 9	ТО - 10	ТО - 11	ТО - 12
	срок эксплуатации, (мес.)	3 месяца	15	27	39	51	63	75	87	99	111	123	135	147
	1 год и 3 мес.		2 года и 3 мес.	3 года и 3 мес.	4 года и 3 мес.	5 лет и 3 мес.	6 лет и 3 мес.	7 лет и 3 мес.	8 лет и 3 мес.	9 лет и 3 мес.	10 лет и 3 мес.	11 лет и 3 мес.	12 лет и 3 мес.	
пробег, км (x1 000)	5	15	25	35	45	55	65	75	85	95	105	115	125	
СИЛОВЫЕ АГРЕГАТЫ														
Ремень ГРМ *3	I	Замена каждые 80 000 ~ 100 000 км												
Приводные ремни *1		I	I	I	I	I	I	I	I	I	I	I	I	I
Моторное масло и масляный фильтр двигателя *2	R	R	R	R	R	R	R	R	R	R	R	R	R	R
Охлаждающая жидкость двигателя	I	I	R	I	R	I	R	I	R	I	R	I	R	I
Трансмиссионная жидкость для МКПП *3	Замена каждые 60 000 км или 3 года													
Трансмиссионная жидкость для АКПП *3	Замена каждые 60 000 км или 3 года													
Трансмиссионная жидкость для АКПП с двойным сцеплением *3	Замена каждые 60 000 км или 3 года													
Трансмиссионная жидкость в раздаточной коробке, дифференциале (4WD) *3	Замена каждые 60 000 км или 3 года													
Система охлаждения (патрубки, шланги и соединения)	I		I		I		I		I		I		I	
Воздушный фильтр	I	I	R	I	R	I	R	I	R	I	R	I	R	I
ТОПЛИВНАЯ СИСТЕМА														
Топливопроводы, шланги и соединения	I	I	I	I	I	I	I	I	I	I	I	I	I	I
Топливный фильтр (EURO V) *3	R	R	R	R	R	R	R	R	R	R	R	R	R	R
Топливный фильтр (EURO VI) *3*4	Замена каждые 100 000 км или 4 года													
Топливный бак	I	I	I	I	I	I	I	I	I	I	I	I	I	I
Фильтр в топливном баке (EURO VI) *3	I	I	I	I	R	I	I	I	I	R	I	I	I	I

*1: Проверка и регулировка силы натяжения приводного ремня генератора, усилителя рулевого управления, водяного насоса, приводного ремня кондиционера (при наличии).

*2: Уровень масла в двигателе и его утечку проверяйте каждые 500 км или перед началом длительной поездки.

*3: При наличии.

*4: Для автомобилей, конструктивно оборудованных топливным фильтром в составе топливного насоса.

МЕЖСЕРВИСНЫЙ ИНТЕРВАЛ НАИМЕНОВАНИЕ	Количество месяцев/ пробег автомобиля (в зависимости от того, что наступит раньше).														
	№ ТО	ТО - 0	ТО - 1	ТО - 2	ТО - 3	ТО - 4	ТО - 5	ТО - 6	ТО - 7	ТО - 8	ТО - 9	ТО - 10	ТО - 11	ТО - 12	
	срок эксплуатации, (мес.)	3 месяца	15	27	39	51	63	75	87	99	111	123	135	147	
			1 год и 3 мес.	2 года и 3 мес.	3 года и 3 мес.	4 года и 3 мес.	5 лет и 3 мес.	6 лет и 3 мес.	7 лет и 3 мес.	8 лет и 3 мес.	9 лет и 3 мес.	10 лет и 3 мес.	11 лет и 3 мес.	12 лет и 3 мес.	
пробег, км (x1 000)	5	15	25	35	45	55	65	75	85	95	105	115	125		
СИСТЕМА ЗАЖИГАНИЯ															
Свечи зажигания	I	I	R	I	R	I	R	I	R	I	R	I	R	I	R
КУЗОВ И ШАССИ															
Тормозная жидкость / жидкость сцепления	I	I	I	R	I	I	R	I	I	R	I	I	I	R	
Стояночный тормоз	I	I	I	I	I	I	I	I	I	I	I	I	I	I	
Тормозные магистрали, шланги и соединения	I	I	I	I	I	I	I	I	I	I	I	I	I	I	
Тормозная система (диски и колодки)	I	I	I	I	I	I	I	I	I	I	I	I	I	I	
Рулевое управление - рулевая рейка, рычаги и наконечники	I	I	I	I	I	I	I	I	I	I	I	I	I	I	
Приводные валы, пыльники и ШРУСы	I	I	I	I	I	I	I	I	I	I	I	I	I	I	
Шины (давление, износ протектора)	I	I	I	I	I	I	I	I	I	I	I	I	I	I	
Шаровые опоры передней подвески, сайлентблоки	I	I	I	I	I	I	I	I	I	I	I	I	I	I	
Моменты затяжки болтов и гаек на кузове и шасси	I	I	I	I	I	I	I	I	I	I	I	I	I	I	
ЭЛЕКТРООБОРУДОВАНИЕ															
Жгуты проводов, соединения и лампы	I	I	I	I	I	I	I	I	I	I	I	I	I	I	
КОНДИЦИОНЕР (СИСТЕМА УПРАВЛЕНИЯ КЛИМАТОМ)															
Хладагент в системе кондиционирования воздуха	I	I	I	I	I	I	I	I	I	I	I	I	I	I	
Компрессор, радиатор, испаритель	I	I	I	I	I	I	I	I	I	I	I	I	I	I	
Воздушный фильтр системы управления климатом (при наличии)	I	I	R	I	R	I	R	I	R	I	R	I	R	I	
Трубки и соединения системы кондиционера	I	I	I	I	I	I	I	I	I	I	I	I	I	I	

I - Проверка, осмотр, регулировка. Ремонт, при необходимости (очистка или замена).

R - Замена.

Регламент технического обслуживания автомобилей при тяжелых условиях эксплуатации

На автомобилях, эксплуатируемых в тяжелых условиях, необходимо более частое обслуживание указанных ниже узлов и элементов.

Интервалы технического обслуживания приведены в таблице.

Наименование	Операция	Интервал обслуживания	Условия эксплуатации
Масло и масляный фильтр двигателя	R	Замена каждые 5000 км или 6 месяцев	A, B, C, D, E, F, G, H, I, K, L
Воздушный фильтр	R	Замена в зависимости от состояния	C, E
Свечи зажигания	R	Замена в зависимости от состояния	A, B, H, I
Рулевое управление - рулевая рейка, рычаги и наконечники	I	Проверка в зависимости от состояния	C, D, E, F, G
Шаровые опоры передней подвески, сайлентблоки	I	Проверка в зависимости от состояния	C, D, E, F, G
Моменты затяжки болтов и гаек на кузове и шасси	I	Проверка в зависимости от состояния	C, D, E, F, G
Тормозная система (диски, колодки, ступицы и направляющие)	I	Проверка в зависимости от состояния	C, D, E, F, G
Стояночный тормоз	I	Проверка в зависимости от состояния	C, D, G, H
Приводные валы, пыльники и ШРУСы	I	Проверка в зависимости от состояния	C, D, E, F, G, H, I
Трансмиссионная жидкость для МКПП (при наличии)	R	Проверка каждые 15 000 км или 12 месяцев. Замена жидкости при необходимости.	C, D, E, F, G, H, I, K, L
Трансмиссионная жидкость для АКПП (при наличии)	R	Каждые 60 000 км	A, C, F, G, I
Трансмиссионная жидкость для АКПП с двойным сцеплением (при наличии)	R	Каждые 40 000 км	C, D, F, G, H, I, K
Воздушный фильтр системы управления климатом (при наличии)	R	Замена в зависимости от состояния	C, E

Тяжелые условия эксплуатации:

- A: Неоднократные (повторяющиеся) поездки на короткие расстояния: менее 8 км при нормальной температуре или менее 16 км при низкой температуре.
- B: Продолжительная работа двигателя на холостом ходу или движение с низкой скоростью на большие дистанции.
- C: Эксплуатация автомобиля на неровных, пыльных, грязных, грунтовых, гравийных дорогах или дорогах с повышенным содержанием соли.
- D: Эксплуатация автомобиля на дорогах (или в районах) с повышенным содержанием соли и/или других коррозионных материалов. Эксплуатация при низких температурах.
- E: Эксплуатация автомобиля в условиях повышенной запыленности.
- F: Эксплуатация автомобиля в дорожных пробках и заторах
- G: Неоднократная (повторяющаяся) эксплуатация автомобиля на горных дорогах, на затяжных подъемах и спусках.
- H: Буксировка прицепа, перевозка кемпера или использование багажника на крыше.

- I: Эксплуатация автомобиля в качестве патрульной машины, такси, коммерческого автомобиля или буксировки транспортного средства.
- J: Движение со скоростью более 140 км /ч.
- K: Движение со скоростью более 170 км /ч.
- L: Эксплуатация автомобиля в условиях частого старта - остановки