

ПРЕДИСЛОВИЕ

Благодарим вас за то, что вы остановили свой выбор на новом автомобиле Chery.

Вам следует внимательно изучить данное Руководство, чтобы правильно эксплуатировать и обслуживать ваш автомобиль.

После изучения данного Руководства храните его в автомобиле, чтобы в любой момент можно было получить нужную справку. При перепродаже автомобиля, пожалуйста, передайте данное Руководство новому владельцу, чтобы он мог воспользоваться приведенными в нем сведениями.

Данное Руководство включает в себя самые последние данные, которые имелись на момент его сдачи в печать.

Помните, что специалисты сервисной станции официального дилера Chery знают ваш автомобиль лучше, чем кто-либо еще. Они прошли специальное обучение на заводе-изготовителе и используют только оригинальные запасные части, что позволяет гарантировать высокий уровень вашей удовлетворенности. Запрещается устанавливать на автомобиль неоригинальные запасные части или аксессуары, предусматривающие внесение изменений в конструкцию автомобиля. Это пагубно скажется на его управляемости, безопасности и долговечности.

Некоторые описания и иллюстрации, приведенные здесь, могут не соответствовать фактической комплектации и исполнению автомобиля.

Данные, описания и иллюстрации, приведенные в этом Руководстве, не могут служить основанием для предъявления претензий.

Желаем вам приятного вождения!

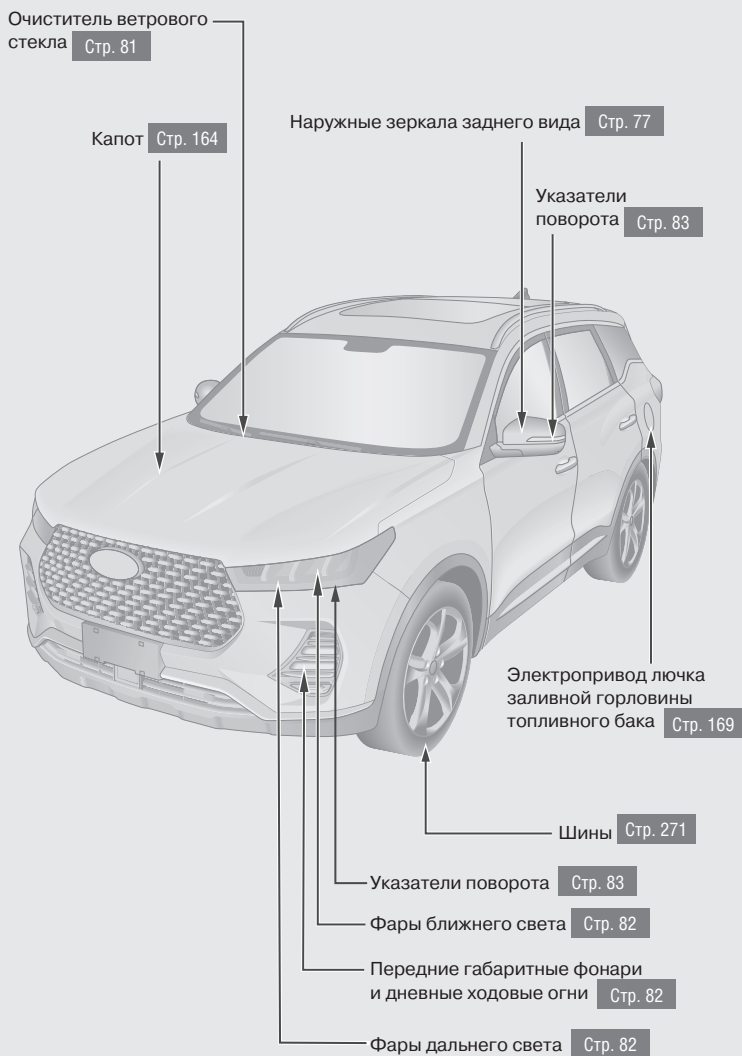

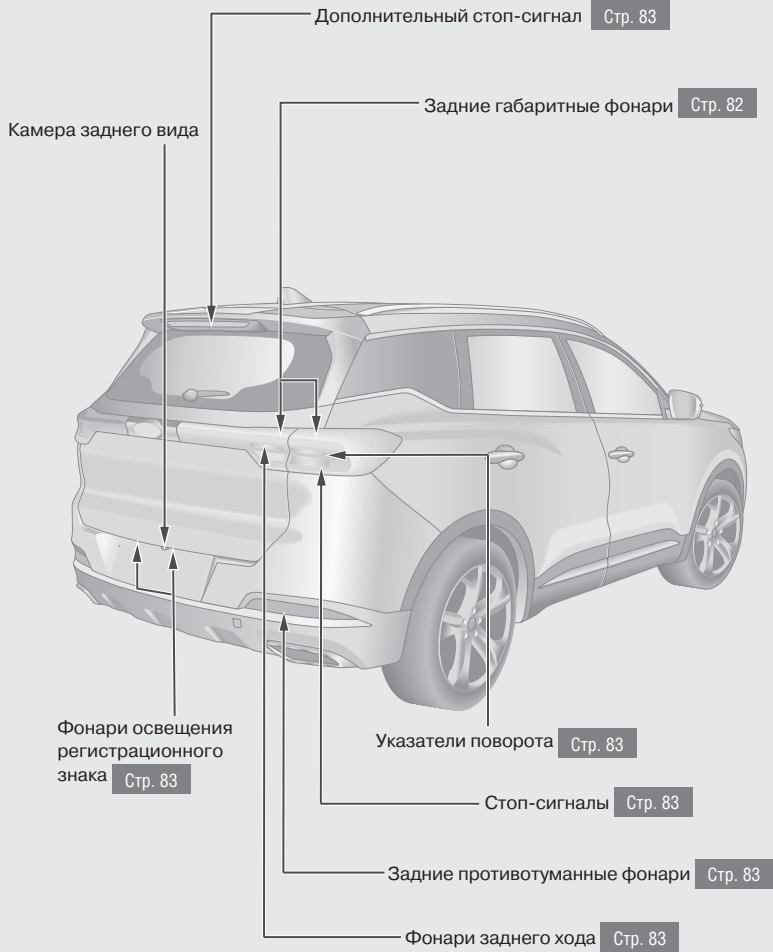

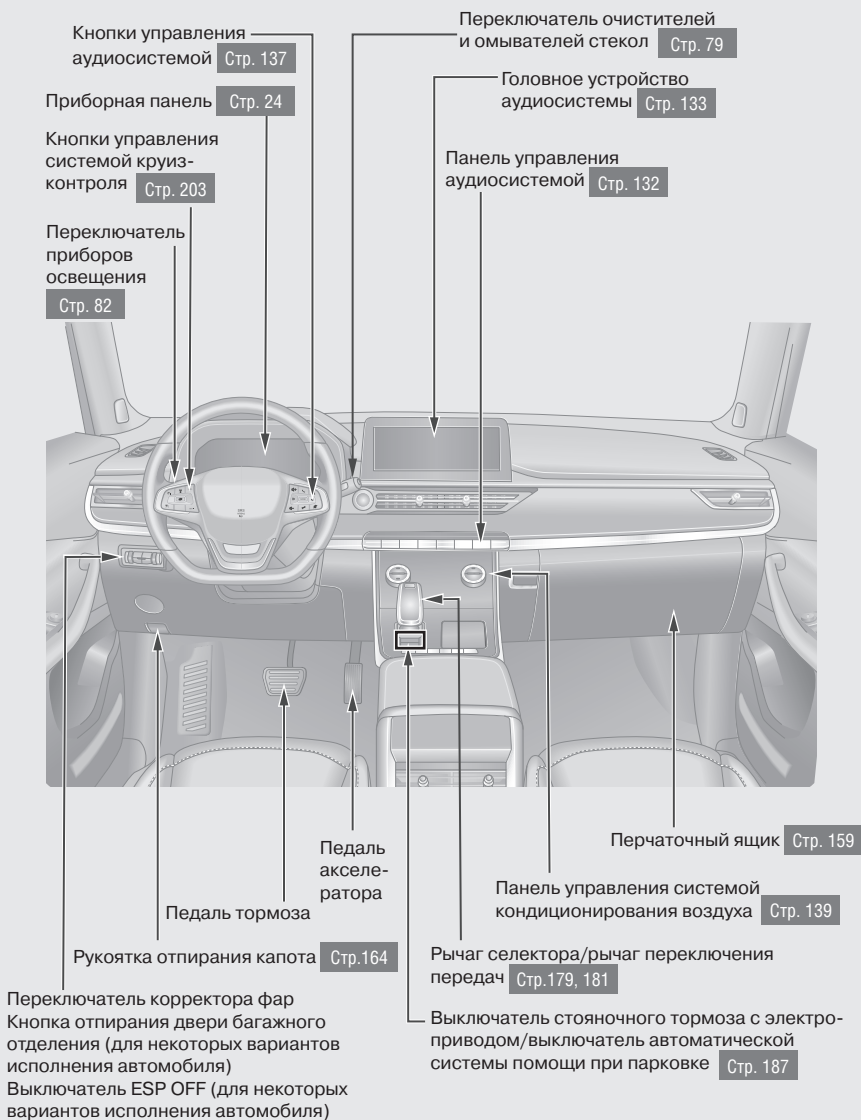

На иллюстрации показан автомобиль с автоматической коробкой передач

1. ВВЕДЕНИЕ

1-1. Как пользоваться данным Руководством	
Как пользоваться данным Руководством	2
Содержание	2
Иллюстрированный указатель ..	2
Алфавитный указатель	2
1-2. Символы, используемые в данном Руководстве	
Символы, используемые в данном Руководстве	3
1-3. Проверка нового автомобиля	
Сертификат регистрации владельца	4
Ведомость доставки автомобиля Chery	5
1-4. Бланк индивидуальных сервисных консультаций	
Бланк индивидуальных сервисных консультаций	7
1-5. Проверка нового автомобиля	
Проверка нового автомобиля ..	11
Сертификат предпродажной проверки	11
1-6. Обкатка нового автомобиля	
Обкатка нового автомобиля	12
1-7. Экономия топлива и продление срока службы автомобиля	
Советы по снижению расхода топлива	13
1-8. Подготовка к началу движения	
Проверка исправности автомобиля	14
Действия перед пуском двигателя	14
После пуска двигателя	15
Во время движения	15
Постановка автомобиля на стоянку	16
Стоянка автомобиля на уклоне	16
Проверка выпускной системы	18

1-9. Меры предосторожности при вождении в условиях бездорожья	
Вождение в условиях бездорожья	18
1-10. Меры предосторожности при вождении в дождь	
Вождение по скользкой дороге	19
Преодоление водных препятствий	19
1-11. Меры предосторожности при вождении в зимних условиях	
Советы по вождению в зимних условиях	20
Вождение автомобиля по обледеневшим и заснеженным дорогам	21
Цепи противоскольжения	22

2. ПОДГОТОВКА К НАЧАЛУ ДВИЖЕНИЯ

2-1. Приборная панель (3,5-дюймовая)	
Обзор приборной панели	24
Информационный дисплей	26
Информация о вождении автомобиля	27
Настройка	30
2-2. Приборная панель (цветная 7-дюймовая)	
Обзор приборной панели	33
Информационный дисплей	35
Информация о вождении автомобиля	36
Настройка	41
2-3. Приборная панель (комбинированная 7-дюймовая)	
Обзор приборной панели	45
Информационный дисплей	47
Информация о вождении автомобиля	48
Настройка	53

СОДЕРЖАНИЕ

2-4. Приборная панель (12,3-дюймовая) Обзор приборной панели..... 57 Информационный дисплей 59 Информация о вождении автомобиля 60 Настройка 64	2-11. Ремни безопасности Ремни безопасности 92 Преднатяжители ремней безопасности (для некоторых вариантов исполнения автомобиля) 96
2-5. Индикаторы и сигнализаторы на приборной панели Индикаторы и сигнализаторы... 70	2-12. Детские удерживающие устройства Детские удерживающие устройства 97
2-6. Рулевое колесо Звуковой сигнал 75 Обогрев рулевого колеса (для некоторых вариантов исполнения автомобиля)..... 75 Регулировка положения рулевого колеса 76	3. ОБОРУДОВАНИЕ АВТОМОБИЛЯ
2-7. Зеркала заднего вида Внутреннее зеркало заднего вида 76 Наружные зеркала заднего вида 77	3-1. Пульс дистанционного управления Пульс дистанционного управления 108 Зона действия 111 Противоугонная система 113 Система доступа в автомобиль без ключа 114 Противоугонная система 115 Функция поиска автомобиля 117 Дистанционный пуск двигателя (для некоторых вариантов исполнения автомобиля) 118
2-8. Очистители и омыватели стекол Управление очистителями и омывателями стекол 79 Замена щеток очистителей 81	3-2. Двери Кнопки отпирания и запираения дверей 119 Открытие дверей с помощью внутренней ручки 119 Механический замок двери .. 120 Блокировка замков задних дверей от отпирания изнутри.. 121
2-9. Приборы освещения и световой сигнализации Наружные приборы освещения 82 Освещение салона 84 Функция задержки выключения света фар 85 Функция поиска автомобиля 86 Система автоматического управления светом фар (ИНС) (для некоторых вариантов исполнения автомобиля) 86 Запотевание фар 87	3-3. Окна Электрические стеклоподъемники 122 Функция дистанционного управления электрическими стеклоподъемниками 124 Функция защиты от заземления (для некоторых вариантов исполнения автомобиля) 124
2-10. Сиденья Подголовники 88 Передние сиденья 89 Сиденья второго ряда 91 Обогрев сидений (для некоторых вариантов исполнения автомобиля) 92	3-4. Люк Люк (А) 126 Люк (В) 127

Дистанционное управление люком	128	Система очистки воздуха (для некоторых вариантов исполнения автомобиля)	154
Функция защиты от заземления крышкой люка	129	Ионизатор (для некоторых вариантов исполнения автомобиля)	155
3-5. Беспроводное зарядное устройство (для некоторых вариантов исполнения автомобиля) Беспроводное зарядное устройство	130	Обогрев ветрового стекла (для некоторых вариантов исполнения автомобиля)	156
3-6. Аудиосистема и информационно-развлекательная система Панель управления аудиосистемой (без проигрывателя DVD-дисков)	132	Функция автоматического удаления конденсата (для некоторых вариантов исполнения автомобиля)	157
Панель управления аудиосистемой (встроенное головное устройство)	133	Функции дистанционного и отсроченного включения вентилятора (для некоторых вариантов исполнения автомобиля)	158
Управление аудиосистемой ..	134	3-8. Размещение мелких предметов и багажа Размещение мелких предметов и багажа	159
Настройка аудиосистемы	136	3-9. Электрическая розетка Электрическая розетка	162
Кнопки управления аудиосистемой	137	Разъемы USB	163
Функция распознавания голоса	138	3-10. Солнцезащитные козырьки с косметическим зеркалом Солнцезащитные козырьки с косметическим зеркалом ...	164
Приложение PhoneLink	138	3-11. Капот Капот	164
3-7. Система кондиционирования воздуха Система кондиционирования воздуха с ручным управлением	139	3-12. Дверь багажного отделения Дверь багажного отделения	165
Автоматическая система кондиционирования воздуха (А)	143	Дверь багажного отделения с электроприводом (для некоторых вариантов исполнения автомобиля)	166
Автоматическая система кондиционирования воздуха (В)	144	Аварийное открывание двери багажного отделения	169
Выбор режима распределения воздуха	147	3-13. Лючок заливной горловины топливного бака Лючок заливной горловины топливного бака с электроприводом	169
Вентиляционные решетки	149		
Пользование системой кондиционирования воздуха	150		
Пользование отопителем	153		
Система управления качеством воздуха (для некоторых вариантов исполнения автомобиля)	153		

4. ПУСК ДВИГАТЕЛЯ И УПРАВЛЕНИЕ АВТОМОБИЛЕМ

- 4-1. Выключатель пуска двигателя
Переключение режимов
электропитания
автомобиля..... 174
Электрический механизм
блокировки рулевого вала
(автомобиль с автоматической
коробкой передач) 175
- 4-2. Пуск и выключение двигателя
Пуск и выключение
двигателя в обычных
обстоятельствах 176
Пуск и выключение
двигателя в экстренных
обстоятельствах 178
Адаптивная система
управления двигателем 178
- 4-3. Коробка передач
Механическая коробка
передач 179
Автоматическая коробка
передач 181
- 4-4. Рулевое управление
Электрический усилитель
рулевого управления (EPS) ... 186
- 4-5. Тормозная система
Стояночный тормоз
с электроприводом (EPB)..... 187
Система автоматического
удержания автомобиля 190
Вакуумный усилитель
тормозной системы 191
Тормозная система..... 192
- 4-6. Подушки безопасности
(система SRS)
Подушки безопасности
(система SRS) 193
Внесение изменений
в конструкцию автомобиля
и утилизация компонентов
системы подушек
безопасности..... 200

5. СИСТЕМЫ ПОМОЩИ ВОДИТЕЛЮ

- 5-1. Система распознавания знаков
ограничения скорости (SLA)
(для некоторых вариантов
исполнения автомобиля)
Система распознавания знаков
ограничения скорости (SLA) .. 202
- 5-2. Система круиз-контроля
(для некоторых вариантов
исполнения автомобиля)
Система круиз-контроля 203
Адаптивная система
круиз-контроля (ACC) 204
Ограничитель скорости..... 210
- 5-3. Система управляемого спуска
(HDC) (для некоторых вариантов
исполнения автомобиля)
Система управляемого
спуска (HDC) 211
- 5-4. Системы удержания автомобиля
в пределах полосы движения
(для некоторых вариантов
исполнения автомобиля)
Система помощи
при следовании по полосе 212
Система предупреждения
о смене полосы
движения (LDW) 214
Система помощи
следованию по полосе (LKA) .. 215
- 5-5. Система контроля «мертвых»
зон (для некоторых вариантов
исполнения автомобиля)
Система контроля «мертвых» зон
(BSD)/система помощи
при смене полосы движения
(LCA)..... 216
Система предупреждения
о незакрытой двери (DOW) 217
Система предупреждения
о приближении объекта
сзади в поперечном
направлении (RCTA) 218
Система предупреждения
о столкновении
сзади (RCW) 218

5-6.	Система автоматического экстренного торможения (АЕВ) (для некоторых вариантов исполнения автомобиля) Система автоматического экстренного торможения (АЕВ)	219	Знак аварийной остановки ...	241
5-7.	Система помощи при движении в заторе (ТJA)/система удержания автомобиля в центре полосы (ICA) (для некоторых вариантов исполнения автомобиля) Система помощи при движении в заторе (ТJA)/система удержания автомобиля в центре полосы (ICA)	220	6-2. Ваши действия в случае неисправности Если колесо получило повреждение при движении автомобиля.....	242
5-8.	Система контроля давления воздуха в шинах (TPMS) Система контроля давления воздуха в шинах (TPMS)	223	Перегрев охлаждающей жидкости двигателя	246
5-9.	Системы помощи при парковке (для некоторых вариантов исполнения автомобиля) Монитор заднего обзора	225	Действия при разряде аккумуляторной батареи	247
	Монитор кругового обзора ..	226	Если двигатель не запускается	249
	Система сигнализации при парковке	230	6-3. Буксировка Буксировка вашего автомобиля	250
5-10.	Системы контроля тормозного усилия Система динамической стабилизации (ESP)	234	Установка буксирной проушины	251
	Антиблокировочная тормозная система (ABS) ...	235	Буксировка неисправного автомобиля	252
	Другие системы помощи водителю	237	6-4. Предохранители Блок предохранителей	253
			Проверка предохранителей	254
			Замена предохранителей	254
			6-5. Система ЭРА-ГЛОНАСС Система ЭРА-ГЛОНАСС	255
6. В СЛУЧАЕ НЕИСПРАВНОСТИ			7. ПОМОЩЬ КЛИЕНТУ	
6-1.	Ваши действия в экстренной ситуации Вызов аварийно-спасательных служб	240	7-1. Организация технического обслуживания Организация технического обслуживания	260
	Аварийная световая сигнализация	240	Перечень работ по ремонту и техническому обслуживанию	260
	Светоотражающий жилет	241	Запрос на проведение технического обслуживания	260
			7-2. Если вам нужна помощь Удовлетворенность обслуживанием	260
			7-3. Услуги, предоставляемые сервисной станцией официального дилера Chery ..	260

СОДЕРЖАНИЕ

- 7-4. Способ обращения
в компанию Chery 261
- 7-5. Информация, предоставляемая
при обращении
в компанию Chery 261

8. ТЕХНИЧЕСКИЕ ХАРАКТЕРИСТИКИ

- 8-1. Таблички
с идентификационным
номером
Идентификационный
номер автомобиля (VIN) 264
Табличка с данными
автомобиля 265
Номер двигателя 265
Окно устройства для
радиочастотной
идентификации
автомобиля 265
- 8-2. Технические характеристики
Габаритные размеры
автомобиля 266
Модель и тип автомобиля 267
Масса автомобиля 267
Технические
характеристики
автомобиля 268
Технические
характеристики
двигателя 268
Система питания 268
Система охлаждения
двигателя 269
Подвеска 269
Рулевое управление 269
Тормозная система 270
Углы установки колес 270
Диски колес и шины 271
Аккумуляторная батарея 271
Расход топлива 271
Типы ламп 272

9. ТЕХНИЧЕСКОЕ ОБСЛУЖИВАНИЕ

- 9-1. Ремонт и техническое
обслуживание
Ремонт и техническое
обслуживание 274
Проверка исправности
автомобиля 274
- 9-2. Плановое техническое
обслуживание
Плановое техническое
обслуживание 275
Проверка уровня
моторного масла 276
Проверка уровня
трансмиссионного масла 277
Проверка уровня
тормозной жидкости 278
Проверка уровня
охлаждающей жидкости 278
Проверка радиатора
и конденсора
кондиционера 279
Проверка ремня привода
навесных агрегатов 280
Проверка шин 280
Перестановка колес 282
Проверка аккумуляторной
батареи 282
Проверка фильтра системы
кондиционирования
воздуха 282
Проверка уровня жидкости
омывателя ветрового стекла 283
Проверка щеток
очистителей 283
- 9-3. Плановое техническое
обслуживание 285
Карта технического
обслуживания 285
Регламент технического
обслуживания 287
Спецификация 290

АЛФАВИТНЫЙ УКАЗАТЕЛЬ

- АЛФАВИТНЫЙ УКАЗАТЕЛЬ 291

ВВЕДЕНИЕ

- | | |
|--|--|
| 1-1. Как пользоваться данным
Руководством
Как пользоваться данным
Руководством 2
Содержание 2
Иллюстрированный
указатель 2
Алфавитный указатель 2 | 1-8. Подготовка к началу
движения
Проверка исправности
автомобиля 14
Перед пуском двигателя ... 14
После пуска двигателя 15
Во время движения 15
Постановка автомобиля
на стоянку 16
Стоянка автомобиля
на уклоне 16
Проверка выпускной
системы 18 |
| 1-2. Символы, используемые
в данном Руководстве
Символы, используемые
в данном Руководстве 3 | 1-9. Меры предосторожности
при вождении в условиях
бездорожья
Вождение в условиях
бездорожья 18 |
| 1-3. Проверка нового автомобиля
Сертификат регистрации
владельца 4
Ведомость доставки
автомобиля Chery 5 | 1-10. Меры предосторожности
при вождении в дождь
Вождение по скользкой
дороге 19
Преодоление водных
препятствий 19 |
| 1-4. Бланк индивидуальных
сервисных консультаций
Бланк индивидуальных
сервисных консультаций 7 | 1-11. Меры предосторожности
при вождении в зимних
условиях
Советы по вождению
в зимних условиях 20
Вождение автомобиля
по обледеневшим
и заснеженным дорогам ... 21
Цепи противоскольжения .. 22 |
| 1-5. Проверка нового автомобиля
Проверка нового
автомобиля 11
Сертификат предпродажной
проверки 11 | |
| 1-6. Обкатка нового автомобиля
Обкатка нового автомобиля .. 12 | |
| 1-7. Экономия топлива
и продление срока службы
автомобиля
Советы по снижению
расхода топлива 13 | |

1. ВВЕДЕНИЕ

1-1. Как пользоваться данным Руководством

Как пользоваться данным Руководством

Есть три способа нахождения необходимой вам информации в данном Руководстве. Ниже приведено краткое описание каждого способа.

Содержание

Обратитесь к общему содержанию, чтобы определить, какая глава данного Руководства содержит нужную вам информацию, а затем к содержанию соответствующей главы для определения страницы, на которой приведена эта информация.

Иллюстрированный указатель

Иллюстрированный указатель помогает быстро найти необходимую вам информацию, особенно в том случае, когда вы не знаете названия того или иного компонента.

Алфавитный указатель

Это самый быстрый способ найти необходимую вам информацию. Алфавитный указатель содержит полный перечень всех важных автомобильных терминов. Алфавитный указатель приведен на стр. 291.

1-2. Символы, используемые в данном Руководстве

Символы, используемые в данном Руководстве

Приведенные ниже символы используются в данном Руководстве для привлечения вашего внимания к информации особой важности. Для сведения опасностей к минимуму перед началом эксплуатации автомобиля внимательно прочитайте инструкции, отмеченные этими символами, и тщательно выполняйте их.

 **ОПАСНОСТЬ**

Указывает на потенциально опасную ситуацию, которая, если не принять соответствующие меры, может привести к повреждению вашей собственности, травмам и даже смерти.

 **ВНИМАНИЕ**

Указывает на потенциально опасную ситуацию, которая, если не принять соответствующие меры, может привести к повреждению вашего автомобиля и его оборудования, а также к уменьшению срока службы автомобиля.

 **ЗАЩИТА ОКРУЖАЮЩЕЙ СРЕДЫ**

Указывает на то, что утилизация отходов должна осуществляться в соответствии с местным природоохранным законодательством во избежание загрязнения окружающей среды.

 **ПРОЧИТАЙТЕ**

Указывает на необходимость прочитать соответствующую главу данного Руководства перед выполнением дальнейших действий.

В данном Руководстве наиболее важны символы ОПАСНОСТЬ и ВНИМАНИЕ, относящиеся к личной безопасности и защите автомобиля. Убедитесь, что эти инструкции строго соблюдают все — и вы сами, и все пассажиры. Это поможет вам не только получать удовольствие от эксплуатации автомобиля, но и поддерживать его в хорошем состоянии.

1. ВВЕДЕНИЕ

1-3. Проверка нового автомобиля



ВНИМАНИЕ

Информация на страницах 4–11 представлена, как справочная. Все данные по подготовке автомобиля, информация о владельце заполняются в Руководстве по Гарантийному и Сервисному обслуживанию.

До того как вы купили этот автомобиль, он был проверен на сервисной станции официального дилера Chery в соответствии с нормативами Chery Automobile Co., Ltd. В Сертификате регистрации владельца указывается дата передачи вам автомобиля и ставится официальная печать сервисной станции. Прежде чем вы подпишете Сертификат регистрации владельца, официальный дилер сообщит вам общие характеристики вашего автомобиля и основные сведения о его особенностях и эксплуатации в соответствии с Ведомостью доставки автомобиля.

Сертификат регистрации владельца

Код модели автомобиля	
Идентификационный номер автомобиля (VIN)	
Номер двигателя или коробки передач	
Регистрационный номер автомобиля	
Печать дилера:	
Подпись представителя дилера:	
Дата передачи	
Владелец	
Адрес	
Электронная почта	
Телефон	
Указанное ниже было предоставлено мне и объяснено:	
<ul style="list-style-type: none">● АВТОМОБИЛЬ● РУКОВОДСТВО ПО ЭКСПЛУАТАЦИИ● ПРЕДПРОДАЖНАЯ ПРОВЕРКА	
Подпись владельца автомобиля:	
Подпись представителя дилера:	

Ведомость доставки автомобиля Chery

Категория	№ п.п.	Позиции	Подтверждение выполнения и объяснения			
			Да	<input type="checkbox"/>	Нет	<input type="checkbox"/>
Технические характеристики автомобиля	1	Двигатель	Да	<input type="checkbox"/>	Нет	<input type="checkbox"/>
	2	Моторное масло, тормозная жидкость, рабочая жидкость усилителя рулевого управления (для некоторых вариантов исполнения автомобиля), охлаждающая жидкость двигателя и жидкость в бачке омывателя ветрового стекла	Да	<input type="checkbox"/>	Нет	<input type="checkbox"/>
	3	Маркировочные данные, такие как VIN-номер, номер двигателя, заводская табличка и т. п.	Да	<input type="checkbox"/>	Нет	<input type="checkbox"/>
	4	Комплект ключей от автомобиля	Да	<input type="checkbox"/>	Нет	<input type="checkbox"/>
	5	Все приборы освещения и световой сигнализации автомобиля	Да	<input type="checkbox"/>	Нет	<input type="checkbox"/>
	6	Ветровое стекло и лакокрасочное покрытие	Да	<input type="checkbox"/>	Нет	<input type="checkbox"/>
	7	Спидометр, тахометр и ЖК-дисплей приборной панели	Да	<input type="checkbox"/>	Нет	<input type="checkbox"/>
	8	Диски колес и шины, запасное колесо, дорожный набор инструментов в автомобиле и Руководство по эксплуатации	Да	<input type="checkbox"/>	Нет	<input type="checkbox"/>
	9	Сиденья, ремни безопасности, органы управления системой кондиционирования воздуха, вентиляционные решетки, перчаточный ящик, солнцезащитные козырьки	Да	<input type="checkbox"/>	Нет	<input type="checkbox"/>
	10	Стекла, зеркала заднего вида, очистители и омыватели стекол, аккумуляторная батарея, система помощи при движении задним ходом, звуковой сигнал, вентиляционный люк (для некоторых вариантов исполнения автомобиля), аудиосистема и антенна	Да	<input type="checkbox"/>	Нет	<input type="checkbox"/>

1. ВВЕДЕНИЕ

Категория	№ п.п.	Позиции	Подтверждение выполнения и объяснения	
Основные знания о выполнении операций	1*	Неэтилированный бензин с октановым числом не ниже 91	Да <input type="checkbox"/>	Нет <input type="checkbox"/>
		Неэтилированный бензин с октановым числом не ниже 92	Да <input type="checkbox"/>	Нет <input type="checkbox"/>
		Неэтилированный бензин с октановым числом не ниже 95	Да <input type="checkbox"/>	Нет <input type="checkbox"/>
		E22-E100	Да <input type="checkbox"/>	Нет <input type="checkbox"/>
	2	Эксплуатация в период обкатки	Да <input type="checkbox"/>	Нет <input type="checkbox"/>
	3	Управление наружным и внутренним освещением	Да <input type="checkbox"/>	Нет <input type="checkbox"/>
	4	Понимание назначения сигнализаторов и индикаторов	Да <input type="checkbox"/>	Нет <input type="checkbox"/>
	5	Знание межсервисных интервалов	Да <input type="checkbox"/>	Нет <input type="checkbox"/>
	6	Техническое обслуживание в зимний/летний период	Да <input type="checkbox"/>	Нет <input type="checkbox"/>
	7	Понимание принципа работы системы охлаждения двигателя и необходимости использования рекомендуемой охлаждающей жидкости	Да <input type="checkbox"/>	Нет <input type="checkbox"/>
	8	Правильное пользование системой кондиционирования воздуха	Да <input type="checkbox"/>	Нет <input type="checkbox"/>
	9	Предостережения, связанные с запуском двигателя	Да <input type="checkbox"/>	Нет <input type="checkbox"/>
	10	Правильное пользование аудиосистемой	Да <input type="checkbox"/>	Нет <input type="checkbox"/>
11	Правильное пользование вентиляционным люком (для некоторых вариантов исполнения автомобиля)	Да <input type="checkbox"/>	Нет <input type="checkbox"/>	
Подпись продавца-консультанта:		Дата:		
Подпись владельца автомобиля:		Дата:		

*: При выборе топлива придерживайтесь рекомендаций официального дилера Chery.

1-4. Бланк индивидуальных сервисных консультаций

Бланк индивидуальных сервисных консультаций

При покупке автомобиля сервисная станция официального дилера Chery закрепляет за вами персонального сервисного консультанта. Если у вас возникнут вопросы, относящиеся к вашему автомобилю, пожалуйста, задайте их своему сервисному консультанту.

Лист 1 (хранится у владельца)

ФИО владельца:		Дата продажи:	
Дилер, осуществляющий продажу и техническое обслуживание:		Модель:	
VIN-номер:			
Указанные ниже пункты заполняются владельцем:			
1. Доставка и проверка автомобиля (поставьте «√» для «Да» или «X» для любого другого варианта ответа)			
<input type="checkbox"/>	Владельцу рассказали о пользовании основными системами и органами автомобиля и провели предпродажный осмотр.		
<input type="checkbox"/>	Владельцу объяснили гарантийную политику компании.		
<input type="checkbox"/>	Владельцу рассказали о мерах предосторожности, связанных с вождением автомобиля.		
<input type="checkbox"/>	Владельцу объяснили важность регулярного технического обслуживания автомобиля и соблюдения межсервисных интервалов.		
<input type="checkbox"/>	Владельцу объяснили важность проведения регулярного технического обслуживания и ремонта автомобиля на сервисной станции официального дилера Chery.		
<input type="checkbox"/>	Владельцу передали Руководство по эксплуатации автомобиля и рекомендовали внимательно ознакомиться с ним.		
<input type="checkbox"/>	Владельцу сообщили номер телефона горячей линии Chery по работе с клиентами и объяснили, как пользоваться ей.		
2. Знакомство с принципами программы индивидуальных сервисных консультаций (поставьте «√» для «Да» или «X» для любого другого варианта ответа)			
<input type="checkbox"/>	По всем вопросам владельцу следует обращаться к сервисному консультанту.		
<input type="checkbox"/>	Сервисный консультант — единственный сотрудник сервисной станции, уполномоченный отвечать на вопросы владельца.		
<input type="checkbox"/>	В рамках программы индивидуальных сервисных консультаций за владельцем был закреплен индивидуальный сервисный консультант.		
<input type="checkbox"/>	Если клиент не полностью удовлетворен работой своего сервисного консультанта, он может выбрать другого сервисного консультанта.		

1. ВВЕДЕНИЕ

ФИО владельца:	Дата продажи:
Дилер, осуществляющий продажу и техническое обслуживание:	Модель:
VIN-номер:	
Указанные ниже пункты заполняются владельцем:	
3. Объяснение сервисным консультантом основных видов работ (поставьте «√» для «Да» или «X» для любого другого варианта ответа)	
<input type="checkbox"/>	Приемка автомобиля на техническое обслуживание или ремонт.
<input type="checkbox"/>	Напоминание о проведении регулярного технического обслуживания автомобиля.
<input type="checkbox"/>	Консультации по вопросам, связанным с техническим обслуживанием и ремонтом автомобиля.
<input type="checkbox"/>	Запись на техническое обслуживание и ремонт автомобиля.
<input type="checkbox"/>	Напоминание о проведении ежегодного технического обслуживания/запись на него.
<input type="checkbox"/>	Регулярные приглашения в дилерский центр, приглашения на заранее назначенное техническое обслуживание, поздравления с праздниками.
<input type="checkbox"/>	Другие запросы владельца.
4. Установление личного контакта с владельцем	
Визитная карточка сервисного консультанта	
Подпись владельца автомобиля/дата:	
Подпись сервисного консультанта/дата:	

Лист 2 (хранится у дилера, осуществляющего продажу и техническое обслуживание)

ФИО владельца:	
Дата продажи:	
Дилер, осуществляющий продажу и техническое обслуживание:	
Модель:	
VIN-номер:	
Указанные ниже пункты заполняются владельцем:	
1. Доставка и проверка автомобиля (поставьте «√» для «Да» или «X» для любого другого варианта ответа)	
<input type="checkbox"/>	Владельцу рассказали о пользовании основными системами и органами автомобиля и провели предпродажный осмотр.
<input type="checkbox"/>	Владельцу объяснили гарантийную политику компании.
<input type="checkbox"/>	Владельцу рассказали о мерах предосторожности, связанных с вождением автомобиля.
<input type="checkbox"/>	Владельцу объяснили важность регулярного технического обслуживания автомобиля и соблюдения межсервисных интервалов.
<input type="checkbox"/>	Владельцу объяснили важность проведения регулярного технического обслуживания и ремонта автомобиля на сервисной станции официального дилера Chery.
<input type="checkbox"/>	Владельцу передали Руководство по эксплуатации автомобиля и рекомендовали внимательно ознакомиться с ним.
<input type="checkbox"/>	Владельцу сообщили номер телефона горячей линии Chery по работе с клиентами и объяснили, как пользоваться ей.
2. Знакомство с принципами программы индивидуальных сервисных консультаций (поставьте «√» для «Да» или «X» для любого другого варианта ответа)	
<input type="checkbox"/>	По всем вопросам владельцу следует обращаться к сервисному консультанту.
<input type="checkbox"/>	Сервисный консультант — единственный сотрудник сервисной станции, уполномоченный отвечать на вопросы владельца.
<input type="checkbox"/>	В рамках программы индивидуальных сервисных консультаций за владельцем был закреплен индивидуальный сервисный консультант.
<input type="checkbox"/>	Если клиент не полностью удовлетворен работой своего сервисного консультанта, он может выбрать другого сервисного консультанта.

1. ВВЕДЕНИЕ

ФИО владельца:	Дата продажи:
Дилер, осуществляющий продажу и техническое обслуживание:	Модель:
VIN-номер:	
Указанные ниже пункты заполняются владельцем:	
3. Объяснение сервисным консультантом основных видов работ (поставьте «√» для «Да» или «X» для любого другого варианта ответа)	
<input type="checkbox"/>	Приемка автомобиля на техническое обслуживание или ремонт.
<input type="checkbox"/>	Напоминание о проведении регулярного технического обслуживания автомобиля.
<input type="checkbox"/>	Консультации по вопросам, связанным с техническим обслуживанием и ремонтом автомобиля.
<input type="checkbox"/>	Запись на техническое обслуживание и ремонт автомобиля.
<input type="checkbox"/>	Напоминание о проведении ежегодного технического обслуживания/запись на него.
<input type="checkbox"/>	Регулярные приглашения в дилерский центр, приглашения на заранее назначенное техническое обслуживание, поздравления с праздниками.
<input type="checkbox"/>	Другие запросы владельца.
4. Установление личного контакта с владельцем	
Визитная карточка сервисного консультанта	
Подпись владельца автомобиля/дата:	
Подпись сервисного консультанта/дата:	

1-5. Проверка нового автомобиля

Проверка нового автомобиля

До того как вы купили этот автомобиль, он был проверен на сервисной станции официального дилера, осуществляющего продажу и техническое обслуживание, в соответствии с нормативами Chery. В Сертификате предпродажной проверки указывается дата передачи вам автомобиля и ставится официальная печать дилера Chery, осуществляющего продажу и техническое обслуживание.

Дилер должен проверить передаваемый вам автомобиль в соответствии с «Ведомостью доставки автомобиля Chery» и рассказать вам о его эксплуатации, после чего представитель дилера и вы должны расписаться в Ведомости.

Сертификат предпродажной проверки

Настоящим подтверждаю, что данный автомобиль прошел предпродажную проверку в соответствии с нормативами Chery Automobile Co., Ltd и его качество соответствует техническим требованиям Chery.

Модель автомобиля	
Идентификационный номер автомобиля (VIN)	
Номер двигателя или коробки передач	
Регистрационный номер автомобиля	
Официальная печать дилера, осуществляющего продажу и техническое обслуживание:	
Подпись представителя дилера, осуществляющего продажу и техническое обслуживание:	
Дата передачи	
Владелец	
Адрес	
Электронная почта	
Телефон	
Указанное ниже было предоставлено мне и объяснено:	
<ul style="list-style-type: none"> ● АВТОМОБИЛЬ ● РУКОВОДСТВО ПО ЭКСПЛУАТАЦИИ ● ПРЕДПРОДАЖНАЯ ПРОВЕРКА 	
Подпись владельца автомобиля:	
Подпись представителя дилера, осуществляющего продажу и техническое обслуживание:	

1. ВВЕДЕНИЕ

1-6. Обкатка нового автомобиля

Обкатка нового автомобиля

Фрикционное сопротивление между подвижными деталями нового автомобиля значительно выше, чем при обычной эксплуатации. Правильно проведенная обкатка автомобиля оказывает большое влияние на срок его службы, надежность и топливную экономичность. Вот почему во время обкатки нового автомобиля необходимо строго соблюдать соответствующие требования. Период обкатки составляет в среднем 3000 км.

■ Требования, распространяющиеся на период обкатки нового автомобиля

В течение первых 1000 км:

- Запрещено движение с максимальной скоростью.
- Скорость движения не должна превышать 100 км/ч.
- Запрещается развивать максимальную скорость движения на любой передаче.

В течение первых 1000–1500 км:

- Скорость движения можно постепенно повышать до максимального значения.
- Частоту вращения коленчатого вала можно постепенно повышать до максимально разрешенного значения.

■ Рекомендации по эксплуатации автомобиля после завершения обкатки

- Во время эксплуатации автомобиля максимальная частота вращения коленчатого вала, с которой двигатель может работать в течение короткого времени, составляет 6000 об/мин. При ручном переключении передач переключайтесь на следующую более высокую передачу до того, как стрелка тахометра достигнет красной зоны.
- Во время движения автомобиля частота вращения коленчатого вала также не должна быть слишком низкой. Для этого необходимо вовремя переключаться на более низкую передачу. Не допускайте работы непрогретого двигателя на максимальных оборотах — ни на нейтральной, ни на какой другой передаче.

■ Рекомендации по приработке шин

В начале эксплуатации шины не обеспечивают достаточного сцепления с дорогой. Поэтому новым шинам также требуется приработка. Первые 100 км пробега ведите автомобиль медленно и с особой осторожностью.

■ Рекомендации по приработке тормозных механизмов

Новым тормозным колодкам требуется некоторое время для приработки. Они не создают достаточной силы трения для идеального торможения в течение первых 200 км пробега. В этот период для обеспечения эффективности торможения нужно нажимать педаль тормоза сильнее. Эта рекомендация относится и к каждой замене тормозных колодок.



ЗАЩИТА ОКРУЖАЮЩЕЙ СРЕДЫ

Не допускайте работы двигателя на высоких оборотах без особой на то необходимости. Своевременное переключение на более высокую передачу способствует экономии топлива, снижению уровня шума и защите окружающей среды.

1-7. Экономия топлива и продление срока службы автомобиля

Советы по снижению расхода топлива

Экономия топлива в значительной степени определяется техническим состоянием автомобиля и манерой вождения. Не эксплуатируйте автомобиль с предельной нагрузкой — соблюдение этой рекомендации поможет вам продлить срок службы автомобиля.

Ниже приведен ряд советов по снижению расхода топлива

1. Поддерживайте правильное давление воздуха в шинах. Недостаточное давление воздуха в шинах приводит к их ускоренному износу и повышенному расходу топлива (для получения дополнительной информации см. «9-2. Плановое техническое обслуживание»).
2. Не следует перегружать автомобиль. В результате этого увеличивается нагрузка на двигатель и возрастает расход топлива.
3. Избегайте длительного прогрева двигателя на холостом ходу. Движение автомобиля можно начинать, как только двигатель станет работать устойчиво. Зимой прогрев двигателя требует больше времени, чем в другое время года.
4. Разгоняйтесь плавно и медленно. Избегайте резкого трогания с места.
5. Избегайте длительной работы двигателя на холостом ходу. Если необходима стоянка с длительным ожиданием, следует заглушить двигатель и снова запустить его позже.
6. Избегайте отключения двигателя от трансмиссии или высокой частоты вращения коленчатого вала двигателя. Выбирайте ступень в коробке передач в соответствии с дорожными условиями.
7. Избегайте частых ускорений и замедлений. Подобный режим движения приводит к повышенному расходу топлива.
8. Избегайте ненужных остановок и торможений. Старайтесь поддерживать постоянную скорость. Использование «зеленой волны» светофоров позволяет сократить или вовсе свести к нулю остановки перед светофорами. Поддержание правильной дистанции до автомобиля, движущегося впереди, помогает исключить резкие торможения. Кроме того, при этом снижается износ тормозных колодок и механизмов.
9. По возможности избегайте дорог с интенсивным движением и заторов на дорогах.
10. Не держите долгое время ногу на педали сцепления или тормоза. Это приводит к преждевременному износу и перегреву узлов, а также к повышенному расходу топлива.
11. На скоростных дорогах поддерживайте надлежащую скорость движения. Чем выше скорость движения автомобиля, тем больше расход топлива. Снижение скорости движения автомобиля приводит к уменьшению расхода топлива.
12. Поддерживайте правильные углы установки передних колес. Избегайте ударов колес о бордюрный камень и снижайте скорость при движении по неровным дорогам. Неправильные углы установки передних колес не только приводят к ускоренному износу шин, но и увеличивают нагрузку на двигатель.
13. Избегайте погружения подвески автомобиля в грязь и т.д.

1. ВВЕДЕНИЕ

14. Поддерживайте автомобиль в исправном техническом состоянии. Загрязненный воздушный фильтр, неправильные зазоры в приводе клапанов, загрязненные свечи зажигания, загрязненное масло и консистентная смазка, неотрегулированные тормозные механизмы и т.д. приводят к ухудшению параметров работы двигателя и увеличению расхода топлива. Следует регулярно проводить техническое обслуживание для продления срока службы автомобиля и снижения эксплуатационных расходов. При эксплуатации автомобиля в тяжелых условиях техническое обслуживание нужно проводить чаще.

ВНИМАНИЕ

Запрещается выключать двигатель при движении на спуске. При неработающем двигателе не будут работать усилитель рулевого управления и усилитель тормозной системы.

1-8. Подготовка к началу движения

Проверка исправности автомобиля

Перед началом поездки рекомендуется проверить исправность автомобиля. Если выделите несколько минут проверке автомобиля, это поможет обеспечить безопасность и удовольствие от вождения.

ОПАСНОСТЬ

Если вы проводите проверку в закрытом гараже, то следует обеспечить хорошую вентиляцию.

Перед пуском двигателя

■ Снаружи автомобиля

1. Шины (включая шину запасного колеса). Проверьте давление воздуха в шинах с помощью манометра, а также убедитесь в отсутствии порезов, повреждений и чрезмерного износа.
2. Болты крепления колес. Убедитесь, что все болты крепления колес на месте и затянуты.
3. Утечки жидкостей. Поставив автомобиль на стоянку, через некоторое время проверьте, нет ли утечек бензина, масла, охлаждающей жидкости или других эксплуатационных жидкостей (капающая из системы кондиционирования вода не является признаком неисправности).
4. Приборы освещения и световой сигнализации. Убедитесь в том, что фары, стоп-сигналы, противотуманные фары и фонари, указатели поворота и другие приборы освещения и световой сигнализации исправны.
5. Решетки воздухозаборников. Удалите снег, листья и другие посторонние предметы с решеток воздухозаборников перед ветровым стеклом.

■ Внутри автомобиля

1. Инструмент. Убедитесь в наличии инструмента, в том числе домкрата, колесного ключа, а также запасного колеса.
2. Ремни безопасности. Убедитесь в том, что запорные скобы ремней надежно фиксируются замками. Убедитесь, что ленты ремней не изношены или не повреждены.
3. Приборы и органы управления. Особое внимание уделите исправности сигнализаторов и индикаторов, а также органов управления.
4. Тормозная система. Убедитесь, что педаль тормоза имеет нормальный ход.

■ Моторный отсек и двигатель

1. Запасные плавкие предохранители. Убедитесь в наличии запасных плавких предохранителей. У вас должны иметься запасные плавкие предохранители всех номиналов по току, указанных на крышке блока предохранителей и реле.
2. Уровень охлаждающей жидкости. Убедитесь в том, что уровень охлаждающей жидкости соответствует норме (для получения дополнительной информации см. «9-2. Проверка уровня охлаждающей жидкости»).
3. Аккумуляторная батарея и провода. Проверьте отсутствие признаков коррозии и исправность выводов аккумуляторной батареи, отсутствие трещин ее корпуса. Проверьте состояние проводов аккумуляторной батареи и их соединения.
4. Проводка. Убедитесь в отсутствии поврежденных, отсутствующих или оборванных проводов.
5. Топливные магистрали. Проверьте топливные магистрали на отсутствие утечек топлива и ослабленных соединений.

■ Капот

Перед началом движения убедитесь, что капот полностью закрыт. В противном случае, при движении автомобиля возникает опасность открывания капота. Он может закрыть водителю обзор в переднем направлении и стать причиной дорожно-транспортного происшествия.

После пуска двигателя

1. Система выпуска. Проверьте, не слышен ли шум утечки отработавших газов. Любые утечки устраняйте незамедлительно (для получения дополнительной информации см. «Отработавшие газы» в этой главе).
2. Уровень моторного масла. Остановите автомобиль на горизонтальной площадке, заглушите двигатель и через 5 минут проверьте уровень моторного масла с помощью щупа (для получения дополнительной информации см. «9-2. Проверка уровня моторного масла»).

Во время движения

1. Контрольно-измерительные приборы. Убедитесь в исправности всех контрольно-измерительных приборов.
2. Тормозная система. В безопасном месте убедитесь, что автомобиль не уходит в сторону при торможении.
3. Другие неисправности. Проверьте, нет ли отсутствующих деталей и утечек эксплуатационных жидкостей. Прислушайтесь, нет ли необычных шумов.

1. ВВЕДЕНИЕ

Постановка автомобиля на стоянку

Правильное соблюдение процедуры постановки автомобиля на стоянку является важным условием безопасности его эксплуатации. Ставьте автомобиль на стоянку в местах с широкой проезжей частью дороги и хорошей обзорностью, где он не будет мешать движению транспорта. Ниже приведен порядок постановки автомобиля на стоянку.

1. Выжмите педаль сцепления (автомобиль с механической коробкой передач) и педаль тормоза и держите их нажатыми до полной остановки автомобиля.
2. Убедитесь, что включился стояночный тормоз с электроприводом.
3. Автомобиль с автоматической коробкой передач: переведите рычаг селектора в положение P (стоянка). Автомобиль с механической коробкой передач: переведите рычаг селектора в положение N (нейтраль).
4. Выключатель пуска двигателя находится в положении OFF.

ВНИМАНИЕ

Покидая автомобиль, убедитесь, что все замки заперты и ключ находится при вас.

Стоянка автомобиля на уклоне

При постановке автомобиля на стоянку на уклоне его главным образом удерживает на месте стояночный тормоз. Пренебрежение требованием включить стояночный тормоз или неисправность стояночного тормоза может привести к тому, что автомобиль неожиданно покатится под уклон и получит повреждения или нанесет кому-нибудь травму. При постановке автомобиля на стоянку на уклоне поверните руль вправо или влево, чтобы предотвратить неожиданное скатывание автомобиля под уклон.

- Стоянка на спуске при наличии бордюрного камня

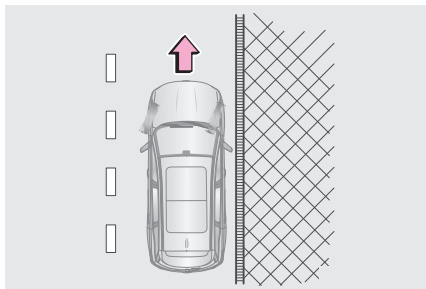

При наличии на спуске бордюрного камня поверните рулевое колесо вправо, чтобы передняя сторона правого переднего колеса коснулась бордюра — это не даст автомобилю покатиться вперед. Затем включите стояночный тормоз.

■ Стоянка на подъеме при наличии бордюрного камня

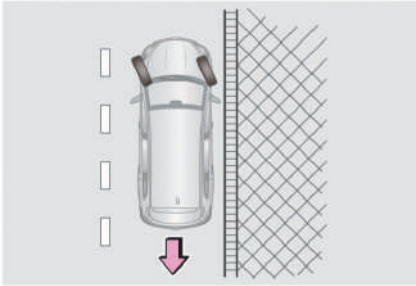

При наличии на подъеме бордюрного камня поверните рулевое колесо влево, чтобы задняя сторона правого переднего колеса коснулась бордюра — это не даст автомобилю покатиться назад. Затем включите стояночный тормоз.

■ Стоянка на подъеме или спуске (при отсутствии бордюрного камня)

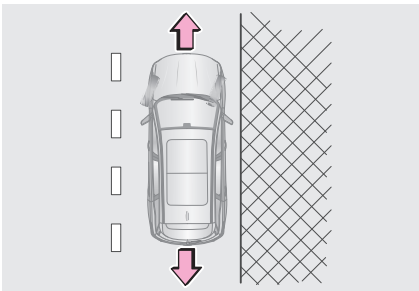

При отсутствии бордюрного камня поверните рулевое колесо вправо на большой угол — это не даст автомобилю, покатавшись вперед или назад, выехать на середину проезжей части. Затем включите стояночный тормоз. Повернув рулевое колесо в сторону обочины, включите стояночный тормоз.

■ Перевозка пассажиров

Перед началом поездки убедитесь в том, что все пассажиры сидят на своих сиденьях и надлежащим образом пристегнуты ремнями безопасности. Запрещается перевозка пассажиров на местах, не оборудованных сиденьями и ремнями безопасности, поскольку в случае дорожно-транспортного происшествия пассажиры могут получить тяжелые травмы.

■ Запирание замков дверей

- Если вы оставляете автомобиль без присмотра, возьмите ключ с собой и запирайте все двери, даже если вы оставляете автомобиль в гараже или у тротуара перед вашим домом.
- Лучше оставлять автомобиль в хорошо освещенных и просторных местах и не оставлять в нем ценных вещей.

■ Отработавшие газы

- Избегайте вдыхания отработавших газов. Они содержат оксид углерода (CO) — опасный бесцветный газ, не имеющий запаха. Он может привести к потере сознания и даже смерти.
- Убедитесь, что выпускная система не имеет утечек или ослабленных соединений. Следует регулярно проверять выпускную систему. Если вы заметили изменение звучания выпускной системы, немедленно проверьте ее.
- Не допускайте работу двигателя в гараже или других закрытых помещениях, за исключением времени, необходимого для въезда или выезда автомобиля. Отработавшие газы накапливаются и могут привести к серьезному отравлению.

1. ВВЕДЕНИЕ

- Не находитесь длительное время в автомобиле, стоящем с работающим двигателем. Если этого нельзя избежать, то автомобиль должен находиться на открытой площадке, а система вентиляции или кондиционирования должна подавать в салон наружный воздух.
- При движении автомобиля дверь багажного отделения должна быть закрыта. При открытой или не полностью закрытой двери багажного отделения отработавшие газы будут попадать внутрь автомобиля.
- Для обеспечения нормальной работы системы вентиляции автомобиля удаляйте с решеток воздухозаборников снег, листья и другие посторонние предметы.
- Если отработавшие газы попали в салон автомобиля (и вы чувствуете их запах), откройте окна для поступления свежего воздуха и незамедлительно определите и устраните причину случившегося.

Проверка выпускной системы

Проверка работы выпускной системы должна проводиться в следующих ситуациях:

1. Если вы ощущаете запах отработавших газов.
2. Если вы заметили изменение звучания выпускной системы.
3. Если выпускная система получила повреждения в дорожно-транспортном происшествии.
4. При установке автомобиля на подъемник для осмотра или ремонта.

1-9. Меры предосторожности при вождении в условиях бездорожья

Вождение в условиях бездорожья

Всегда соблюдайте следующие меры предосторожности для сведения к минимуму опасности получения тяжелых травм или повреждения автомобиля.

- Проявляйте осторожность при движении в условиях бездорожья. Не передвигайтесь в опасных местах.
- При движении в условиях бездорожья следите за тем, чтобы пальцы обеих рук, включая большие пальцы, обхватывали обод рулевого колеса с наружной стороны.
- Всегда проверяйте эффективность тормозной системы сразу же после движения по дороге, покрытой песком, грязью, водой или снегом.
- Водитель и все пассажиры должны быть пристегнуты ремнями безопасности независимо от того, где движется автомобиль.



ОПАСНОСТЬ

- После движения по поверхности, покрытой высокой травой, грязью, щебнем, песком, преодолении брода и т. п. убедитесь, что на днище кузова и подвеске не осталось травы, веток кустарника, бумаги, тряпок, камней, песка и т. п. Удалите перечисленные выше предметы с днища кузова и подвески. Если этого не сделать, то может произойти поломка узлов автомобиля или его возгорание.
- При движении по бездорожью или пересеченной местности запрещается поддерживать высокую скорость, совершать прыжки, резкие повороты, столкновения с препятствиями и т. д. Это может привести к потере управляемости или опрокидыванию, получению тяжелых травм или гибели. Другим результатом такого вождения может стать дорогостоящий ремонт ходовой части автомобиля.

1-10. Меры предосторожности при вождении в дождь

Вождение по скользкой дороге

Во время дождя нужно двигаться осторожно из-за ухудшения видимости, возможно-го запотевания стекол и скользкого дорожного покрытия.

- Во время дождя следует отказаться от движения с высокой скоростью, поскольку между колесами и поверхностью дороги может образоваться слой воды. При этом автомобиль потеряет управляемость и не сможет тормозить.

 **ВНИМАНИЕ**

- Резкое торможение, ускорение и маневрирование на скользкой дороге может привести к скольжению колес и потере контроля над автомобилем, что, в свою очередь, может стать причиной дорожно-транспортного происшествия.
- Резкое изменение частоты вращения коленчатого вала, например, торможение двигателем, может привести к заносу автомобиля и стать причиной дорожно-транспортного происшествия.
- После проезда через лужу слегка нажмите педаль тормоза и убедитесь в том, что тормозные механизмы функционируют должным образом. Мокрые накладки тормозных колодок не обеспечивают нормального торможения. Если из-за мокрых колодок перестали работать должным образом тормозные механизмы колес с одной стороны автомобиля, это ухудшит его управляемость и может привести к дорожно-транспортному происшествию.

Преодоление водных препятствий

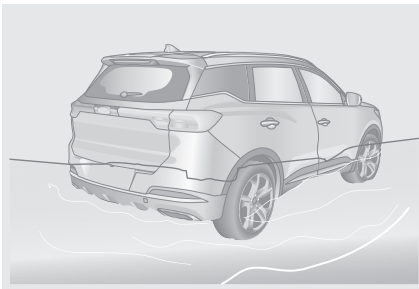

Автомобиль может получить серьезные повреждения, преодолевая водное препятствие, возникшее из-за сильного ливня и т. п. Если преодоление водного препятствия неизбежно, проверьте его глубину и двигайтесь медленно и осторожно.

1. При движении через водное препятствие следите за тем, чтобы двигатель, рулевое управление и тормозная система работали нормально. Для плавного движения через водное препятствие следует включить низшую передачу и исключить резкое нажатие педали акселератора. В противном случае, вода может попасть в двигатель.
2. Нажимая и удерживая педаль акселератора при движении, убедитесь, что двигатель работает устойчиво и развивает достаточную мощность. При движении через водное препятствие запрещается останавливаться, переключать передачи и делать резкие повороты.
3. Если двигатель автомобиля заглох во время преодоления препятствия, не пытайтесь сразу же запустить его, чтобы исключить возможное повреждение двигателя. В этом случае автомобиль следует отбуксировать в безопасное место с низким уровнем воды и найти причину остановки двигателя.

1. ВВЕДЕНИЕ

ВНИМАНИЕ

- Запрещается преодолевать водное препятствие, если его глубина достигает обода колеса.
- При попадании воды во впускную систему двигателя или выпускную трубу может произойти серьезное повреждение двигателя.
- Вода может вытеснить смазку из колесных подшипников, вызвать их коррозию и преждевременный износ.
- Преодоление водного препятствия может привести к повреждению агрегатов трансмиссии. После преодоления водного препятствия всегда визуально проверьте автомобиль на отсутствие утечки эксплуатационных жидкостей (моторного масла, трансмиссионного масла и т. д.). Прекратите эксплуатацию автомобиля, если появились утечки любых эксплуатационных жидкостей, поскольку это может привести к выходу агрегатов из строя.
- При преодолении водного препятствия уменьшаются сила тяги и эффективность торможения. Увеличивается тормозной путь. Песок и грязь, которые скапливаются вокруг тормозных дисков, могут повлиять на эффективность торможения и привести к повреждению компонентов тормозной системы. Закончив преодоление водного препятствия, несколько раз слегка нажмите педаль тормоза, чтобы просушить тормозные механизмы.

1-11. Вождение в зимних условиях

Советы по вождению в зимних условиях

- Охлаждающая жидкость. Убедитесь в том, что охлаждающая жидкость сохраняет свои свойства (способность не замерзать при отрицательных температурах). Используйте только охлаждающую жидкость, рекомендованную компанией Chery. Для получения дополнительной информации о выборе охлаждающей жидкости см. «8-2. Система охлаждения двигателя».
- Аккумуляторная батарея и провода. При низких температурах уровень заряда любой аккумуляторной батареи падает. Поэтому для запуска двигателя в зимних условиях аккумуляторная батарея должна иметь достаточный уровень заряда.
- Моторное масло. Зимой рекомендуется выбирать моторное масло в соответствии с местными температурными условиями. Чем ниже вязкость масла при низкой температуре, тем выше его текучесть при низкой температуре и тем более оно подходит для использования в условиях низких температур окружающей среды. Для получения дополнительной информации о выборе масла см. «8-2. Система смазки».
- Замки дверей. Избегайте ситуаций, когда замерзают замки дверей. Для этого их следует обработать антиобледенительным средством или глицерином.
- Жидкость омывателя. Используйте незамерзающую жидкость для омывателя. Приобрести ее можно на сервисных станциях официального дилера Chery и в большинстве магазинов автозапчастей.

- Подкрылки. Старайтесь исключить скопление снега и льда под подкрылками. В противном случае, затрудняется управление автомобилем. При движении в зимних условиях вы должны часто останавливаться и проверять скопление снега и льда под подкрылками. Рекомендуется возить с собой ряд приспособлений, которые могут понадобиться в зависимости от маршрута движения. К таким приспособлениям относятся: цепи противоскольжения, скребок для очистки стекол, запас песка или соли, сигнальный проблесковый фонарь, лопата, провода для запуска двигателя от аккумуляторной батареи другого автомобиля и т. д.

**ВНИМАНИЕ**

- Запрещается использовать воду вместо охлаждающей жидкости.
- Запрещается заливать в бачок омывателя охлаждающую жидкость для двигателя и другие неподходящие жидкости, поскольку они могут повредить лакокрасочное покрытие кузова.

Вождение автомобиля по обледеневшим и заснеженным дорогам

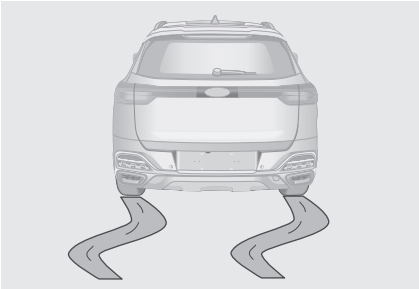

Резкое ускорение на скользкой дороге, например, покрытой льдом или снегом, может привести к уводу задних колес вправо или влево. Поэтому в подобных условиях следует управлять автомобилем с осторожностью и двигаться с низкой скоростью.

Кроме того, возможно образование слоя воды в зоне контакта шины с дорогой, если автомобиль движется по мокрой или покрытой слякотью дороге. Это приводит к потере управляемости и ухудшению тормозных качеств. При трогании с места на обледеневших или заснеженных дорогах вы можете использовать 2-ю передачу (автомобиль с механической коробкой передач), чтобы уменьшить подводимый к колесам крутящий момент и избежать их пробуксовки. В таких условиях рекомендуется включать систему ESP.

■ Эвакуация автомобиля, застрявшего в грязи, снегу или на льду

Если ведущее колесо застряло в грязи, снегу или на льду, попробуйте освободить автомобиль «враскачку». Несколько раз переведите рычаг селектора/рычаг переключения передач из положения переднего хода в положение заднего хода и обратно, после каждого изменения его положения слегка нажимая педаль акселератора. При этом рычаг селектора не должен длительное время находиться в положении переднего или заднего хода, поскольку это приведет к повышенному износу деталей коробки передач.

1. ВВЕДЕНИЕ

Цепи противоскольжения

Приобретите комплект цепей противоскольжения, соответствующих размеру шин вашего автомобиля.

При установке и снятии цепей противоскольжения соблюдайте следующие меры предосторожности.

1. Соблюдайте требования местного законодательства по использованию цепей противоскольжения.
2. Устанавливайте и снимайте цепи противоскольжения в безопасном месте.
3. Устанавливайте цепи противоскольжения в соответствии с прилагаемой к ним инструкцией.
4. Цепи противоскольжения следует устанавливать только на ведущие колеса.
5. Рекомендуется использовать резиновые цепи противоскольжения толщиной не более 12 мм. В противном случае, вы можете повредить шины, диски колес, систему привода колес, тормозную систему, подкрылки и брызговики. Повреждения, полученные автомобилем в результате неправильной эксплуатации цепей противоскольжения, не покрываются гарантией.
6. Для получения дополнительной информации о дисках колес и шинах обращайтесь на сервисную станцию официального дилера Chery.



ВНИМАНИЕ

Соблюдайте следующие меры предосторожности, чтобы свести к минимуму вероятность дорожно-транспортного происшествия. В противном случае, безопасная эксплуатация автомобиля может стать невозможной и возникнет риск получения серьезных травм или гибели.

- Требования к использованию цепей противоскольжения варьируются в зависимости от места и типа дороги. Всегда знакомьтесь с местным законодательством перед установкой цепей противоскольжения.
- Убедитесь, что выбранные вами цепи противоскольжения подходят для вашего автомобиля. Установка на автомобиль цепей противоскольжения отразится на его управляемости, поэтому ведите автомобиль с осторожностью. Использование неподходящих цепей противоскольжения или их неправильная установка может привести к дорожно-транспортному происшествию и стать причиной травм.
- При установке и снятии цепей противоскольжения следуйте инструкциям изготовителя. Установку и снятие цепей противоскольжения выполняйте в безопасном месте. Перед установкой цепей противоскольжения заглушите двигатель (рычаг селектора автоматической коробки передач должен при этом находиться в положении P). При необходимости поставьте знак аварийной остановки.
- Запрещается движение автомобиля с установленными на него цепями противоскольжения со скоростью, превышающей 30 км/ч (или превышающей максимальную скорость, установленную изготовителем цепей, если она ниже 30 км/ч). При вождении автомобиля с установленными на него цепями противоскольжения избегайте опасных дорожных условий, таких как неровности и ямы в дорожном покрытии, крутые повороты дороги и т. д. Избегайте резких поворотов рулевого колеса, резких ускорений и замедлений и т. д.

ПОДГОТОВКА К НАЧАЛУ ДВИЖЕНИЯ

<p>2-1. Приборная панель (3,5-дюймовая) Обзор приборной панели 24 Информационный дисплей.. 26 Информация о вождении автомобиля 27 Настройка 30</p> <p>2-2. Приборная панель (цветная 7-дюймовая) Обзор приборной панели 33 Информационный дисплей.. 35 Информация о вождении автомобиля 36 Настройка 41</p> <p>2-3. Приборная панель (комбинированная 7-дюймовая) Обзор приборной панели 45 Информационный дисплей.. 47 Информация о вождении автомобиля 48 Настройка 53</p> <p>2-4. Приборная панель (12,3-дюймовая) Обзор приборной панели 57 Информационный дисплей.. 59 Информация о вождении автомобиля 60 Настройка 64</p> <p>2-5. Индикаторы и сигнализаторы на приборной панели Индикаторы и сигнализаторы..... 70</p> <p>2-6. Рулевое колесо Звуковой сигнал 75 Обогрев рулевого колеса (для некоторых вариантов исполнения автомобиля) 75 Регулировка положения рулевого колеса 76</p> <p>2-7. Зеркала заднего вида Внутреннее зеркало заднего вида 76 Наружные зеркала заднего вида 77</p>	<p>2-8. Очистители и омыватели стекел Управление очистителями и омывателями стекел 79 Замена щеток очистителей 81</p> <p>2-9. Приборы освещения и световой сигнализации Наружные приборы освещения 82 Освещение салона 84 Функция задержки выключения света фар 85 Функция поиска автомобиля 86 Система автоматического управления светом фар (ИНС) (для некоторых вариантов исполнения автомобиля) 86 Запотевание фар..... 87</p> <p>2-10. Сиденья Подголовники 88 Передние сиденья 89 Сиденья второго ряда 91 Обогрев сидений (для некоторых вариантов исполнения автомобиля) 92</p> <p>2-11. Ремни безопасности Ремни безопасности 92 Преднатяжители ремней безопасности (для некоторых вариантов исполнения автомобиля) 96</p> <p>2-12. Детские удерживающие устройства Детские удерживающие устройства 97</p>
---	---

2. ПОДГОТОВКА К НАЧАЛУ ДВИЖЕНИЯ

2-1. Приборная панель (3,5-дюймовая)

Обзор приборной панели

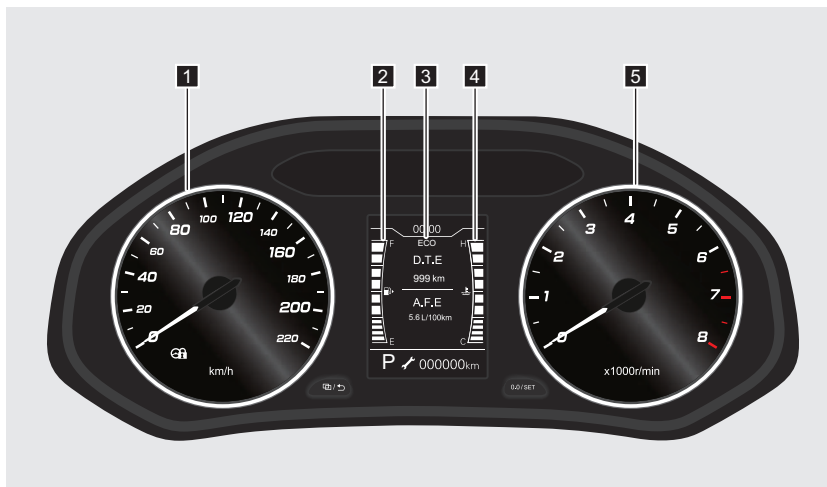

- | | | |
|-----------------------------------|---|-------------------|
| 1 Спидометр | 3 Информационный дисплей | 5 Тахометр |
| 2 Указатель уровня топлива | 4 Указатель температуры охлаждающей жидкости двигателя | |

Спидометр

Спидометр служит для отображения скорости движения автомобиля (единица измерения: км/ч).

ВНИМАНИЕ

На показания спидометра влияет размер шин, установленных на автомобиль. Для обеспечения правильных показаний спидометра следует использовать шины рекомендуемого компанией Chery размера (для получения дополнительной информации см. «8-2. Технические характеристики»).

Тахометр

Тахометр служит для отображения частоты вращения коленчатого вала двигателя (x 1000 об/мин). После обкатки автомобиля разрешается работа двигателя с частотой вращения коленчатого вала 6000-8000 об/мин (красная зона тахометра). Запрещается длительное время эксплуатировать автомобиль в данном диапазоне оборотов.

ВНИМАНИЕ

- Во время обкатки автомобиля не допускайте работы двигателя с высокой частотой вращения коленчатого вала.
- Запрещается длительное время держать обороты двигателя в диапазоне от 6000 об/мин и выше, поскольку это может привести к повреждению двигателя.

Указатель уровня топлива

Указатель уровня топлива показывает количество топлива, оставшегося в баке.

Если указатель уровня топлива находится в диапазоне «Е» или загорелся сигнализатор минимального уровня топлива, это указывает на недостаточный запас топлива в баке. При первой же возможности заправьте автомобиль топливом.



ПРОЧИТАЙТЕ

При ускорении, резком торможении, прохождении крутых поворотов или движении автомобиля на уклоне показания указателя уровня могут быть неточными.

Указатель температуры охлаждающей жидкости двигателя

При нахождении указателя у метки «С» или рядом с ней (непрогретый двигатель)

Если указатель находится у метки «С» или рядом с ней, это свидетельствует о низкой температуре охлаждающей жидкости. В этом температурном диапазоне двигатель не должен развивать высокую частоту вращения коленчатого вала и работать под большой нагрузкой.

При нахождении указателя у метки «Н» или рядом с ней (перегрев двигателя)

Если указатель находится у метки «Н» или рядом с ней, это свидетельствует о высокой температуре охлаждающей жидкости. Остановите автомобиль в безопасном месте и установите выключатель пуска двигателя в положение OFF после нескольких минут работы двигателя на холостом ходу. Незамедлительно обратитесь на сервисную станцию официального дилера Chery для проверки и ремонта автомобиля.



ВНИМАНИЕ

- Если указатель слишком долго находится в диапазоне низкой температуры охлаждающей жидкости, незамедлительно обратитесь на сервисную станцию официального дилера Chery для проверки и ремонта автомобиля.
- Запрещается открывать крышку расширительного бачка системы охлаждения, если указатель находится в диапазоне высоких температур охлаждающей жидкости двигателя. Проверку уровня охлаждающей жидкости выполняйте после того, как двигатель остынет. Запрещено эксплуатировать двигатель при низком уровне охлаждающей жидкости. В противном случае, возможна серьезная поломка двигателя.

2. ПОДГОТОВКА К НАЧАЛУ ДВИЖЕНИЯ

Информационный дисплей

Обычный режим дисплея

В обычном режиме на дисплее отображаются следующие экраны. Их можно перелистывать коротким нажатием левой кнопки \leftarrow на приборной панели. При выведенном на дисплей экране настройки коротко нажмите правую кнопку \rightarrow на приборной панели.

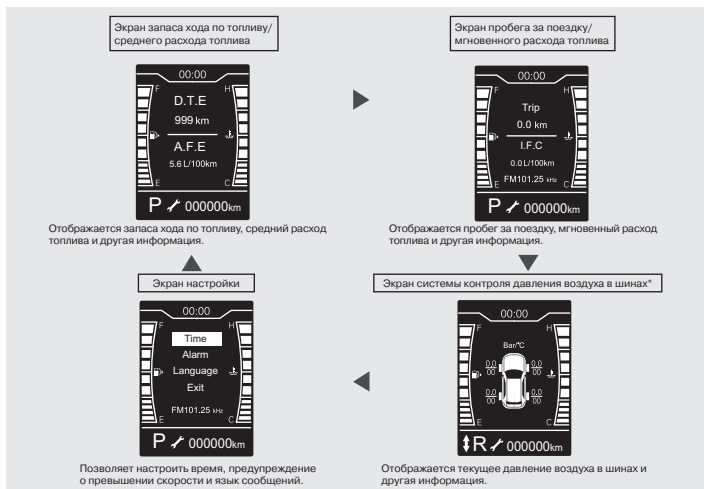

Экран настройки

На дисплее отображаются следующие экраны. Их можно перелистывать коротким нажатием левой кнопки \leftarrow на приборной панели. Коротко нажмите правую кнопку \rightarrow на приборной панели для входа в режим настройки.

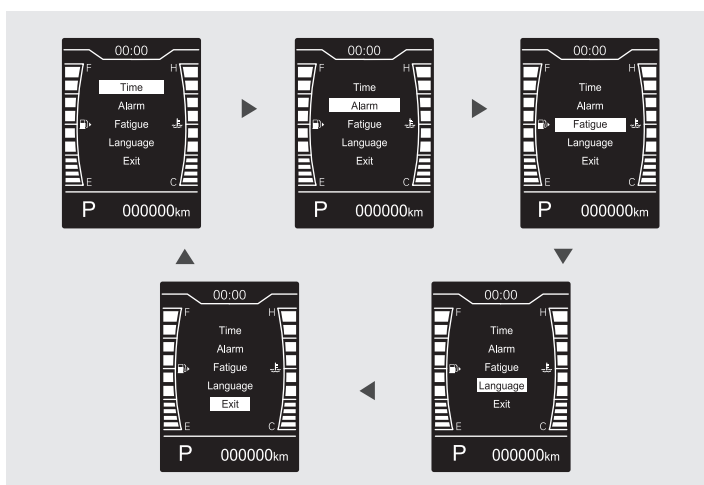



ПРОЧИТАЙТЕ

Иллюстрации приведены исключительно в справочных целях. На вашем автомобиле экран может выглядеть по-другому.

Информация о вождении автомобиля

Одометр

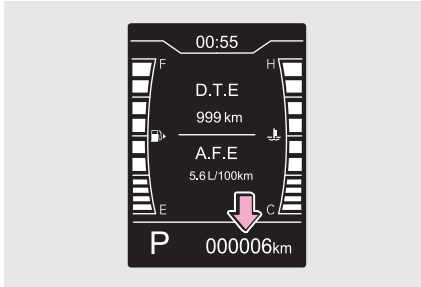

На одометре отображается суммарный пробег автомобиля с начала его эксплуатации (единица изменения: км). Диапазон показаний одометра составляет от 0 до 999 999 км. При достижении 999 999 км показания одометра перестают изменяться.

Экран запаса хода по топливу/среднего расхода топлива

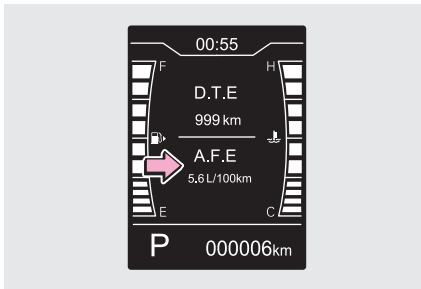

Запас хода по топливу — это максимальное расстояние (приблизительное), которое автомобиль может преодолеть на остающемся в баке топливе (единица изменения: км).

Средний расход топлива — это расход топлива за определенный период времени (единица изменения: л/100 км).

В обычном режиме дисплея сброс показаний среднего расхода топлива выполняется следующим образом.

При выведенном на дисплей экране запаса хода по топливу/среднего расхода топлива длительное нажатие правой кнопки 0.0/SET приводит к сбросу показаний среднего расхода топлива.



ПРОЧИТАЙТЕ

- Средний расход топлива рассчитывается маршрутным компьютером и может использоваться только в качестве справочной величины.
- Запас хода по топливу рассчитывается маршрутным компьютером и может использоваться только в качестве справочной величины.

2. ПОДГОТОВКА К НАЧАЛУ ДВИЖЕНИЯ

Мгновенный расход топлива/пробег за поездку

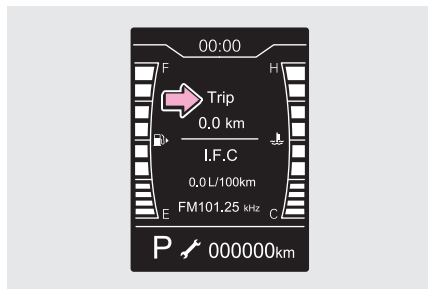

Мгновенный расход топлива — это расход топлива в реальном времени (единица изменения: л/100 км).

Пробег за поездку после его сброса можно использовать для определения пробега между двумя пунктами (единица изменения: км). Диапазон показаний счетчика пробега за поездку составляет от 0 до 9999,9 км. При достижении 9999,9 км показания счетчика пробега за поездку сбрасываются, и их расчет начинается снова.

В обычном режиме дисплея сброс показаний счетчика пробега за поездку выполняется следующим образом.

При выведенном на дисплей экране мгновенного расхода топлива/пробега за поездку длительное нажатие правой кнопки $0.0/SET$ приводит к сбросу показаний счетчика пробега за поездку.



ПРОЧИТАЙТЕ

- Непосредственно после пуска двигателя, а также при разгоне значение мгновенного расхода топлива становится очень большим. Это нормальное явление.
- Мгновенный расход топлива рассчитывается маршрутным компьютером и может использоваться только в качестве справочной величины.

Индикатор включенной передачи

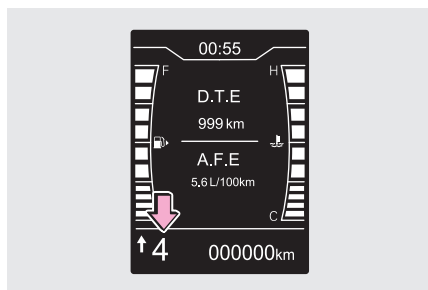

Индикатор включенной передачи показывает, какая передача включена в данный момент.

Стрелка рядом с индикатором включенной передачи появляется, если электронный блок управления считает необходимым выполнить переключение передачи.

▲ Требуется переключение на более высокую передачу.

▼ Требуется переключение на более низкую передачу.



ПРОЧИТАЙТЕ

Данная информация дается исключительно в справочных целях. Выполняйте переключение на более высокую или более низкую передачу с учетом дорожной ситуации.

Индикатор незакрытой двери

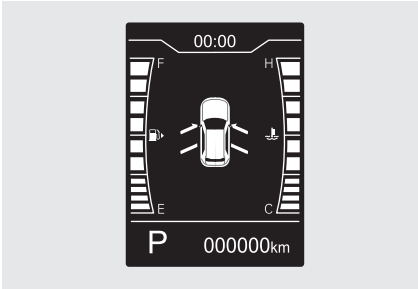

Показывает, что какая-то из дверей незакрыта.

Если какая-то из дверей незакрыта, то при скорости движения автомобиля ниже 3 км/ч индикатор соответствующей двери горит, но звуковая сигнализация не включается. Если же скорость движения автомобиля превысит 3 км/ч, индикатор соответствующей двери начнет мигать и включится звуковая сигнализация, предупреждая водителя о необходимости закрыть дверь.

ОПАСНОСТЬ

Перед началом движения убедитесь, что все двери закрыты.

Напоминание о необходимости технического обслуживания

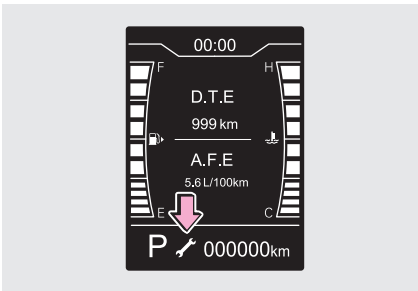

Указывает водителю на то, что наступило время планового технического обслуживания автомобиля.

На новом автомобиле данное напоминание не появляется до тех пор, пока не подойдет время первого технического обслуживания. При наступлении времени первого технического обслуживания автомобиля на информационном дисплее появляется соответствующее напоминание.

После сброса напоминания отсчет пробега до следующего технического обслуживания начинает вестись заново в соответствии с запрограммированными межсервисными интервалами. При наступлении времени очередного технического обслуживания автомобиля на информационном дисплее появляется соответствующее напоминание.

ПРОЧИТАЙТЕ

Сброс напоминания необходимо выполнять после проведения каждого технического обслуживания. При отключении питания информация о пробеге до следующего технического обслуживания не теряется.

2. ПОДГОТОВКА К НАЧАЛУ ДВИЖЕНИЯ

Режим прогрева двигателя

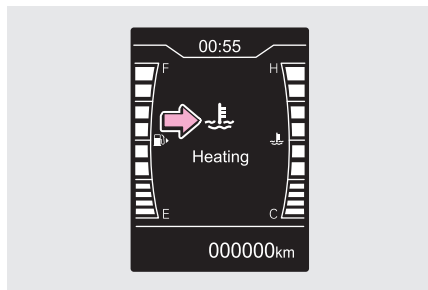

После пуска двигателя при низкой температуре охлаждающей жидкости на информационном дисплее появляется соответствующий символ и текстовое сообщение, указывающие на то, что включен режим прогрева двигателя. Когда температура охлаждающей жидкости достигает определенной величины, на информационном дисплее появляется соответствующий символ и текстовое сообщение, указывающие на выключение режима прогрева двигателя.

Настройка

Установка времени

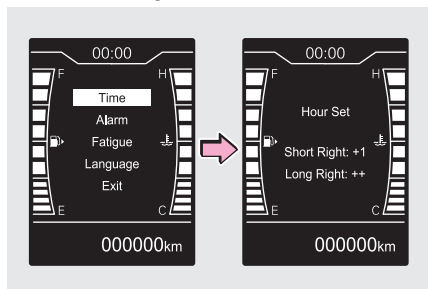

Экран настройки позволяет установить время с помощью кнопок на приборной панели.

Шаг 1. При выведенном на дисплей экране настройки коротко нажмите левую кнопку \mathbb{E}/\mathbb{S} на приборной панели для переключения в режим установки времени. Коротко нажмите правую кнопку $0.0/SET$, чтобы войти в режим установки времени.

Шаг 2. Коротко нажмите левую кнопку \mathbb{E}/\mathbb{S} на приборной панели для переключения между разрядами часов и минут. Короткими/длительными нажатиями правой кнопки $0.0/SET$ на приборной панели установите время. Если ни одна кнопка не будет нажата в течение 5 секунд или если будет коротко нажата левая кнопка \mathbb{E}/\mathbb{S} , изменения будут сохранены и экран настройки времени будет закрыт.

Настройка языка сообщений

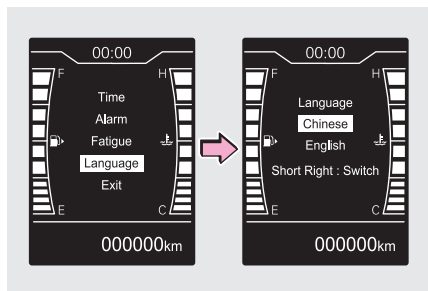

Экран настройки языка сообщений позволяет настроить язык сообщений с помощью кнопок на приборной панели.

Шаг 1. При выведенном на дисплей экране настройки коротко нажмите левую кнопку \mathbb{E}/\mathbb{S} на приборной панели для переключения в режим настройки языка сообщений. Коротко нажмите правую кнопку $0.0/SET$, чтобы войти в режим настройки языка сообщений.

Шаг 2. Коротко нажмите правую кнопку $0.0/SET$ для выбора языка: Chinese (китайский) или English (английский). Если ни одна кнопка не будет нажата в течение 5 секунд или если будет коротко нажата левая кнопка \mathbb{E}/\mathbb{S} , изменения будут сохранены и экран настройки языка сообщений будет закрыт.



ПРОЧИТАЙТЕ

Выбрать язык сообщений также можно с помощью меню аудиосистемы и информационно-развлекательной системы.

Предупреждение о превышении скорости движения

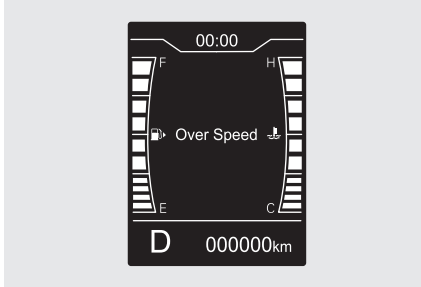

При достижении автомобилем заданной скорости движения на экране информации о вождении автомобиля появляется предупреждение о превышении скорости движения и включается звуковая сигнализация. Предупреждение исчезнет с дисплея и звуковая сигнализация выключится только после того, как скорость движения автомобиля опустится ниже заданной на 5 км/ч. Если после этого скорость еще раз превысит заданную, предупреждение будет подано снова.



ПРОЧИТАЙТЕ

В некоторых ситуациях для подачи предупреждения водителю может также включиться звуковая сигнализация приборной панели.

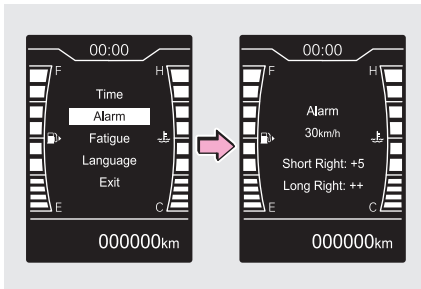

Экран настройки предупреждения о превышении скорости движения позволяет настроить предупреждение о превышении скорости движения с помощью кнопок на приборной панели.

Шаг 1. При выведенном на дисплей экране настройки коротко нажмите левую кнопку на приборной панели для переключения в режим настройки предупреждения о превышении скорости движения. Коротко нажмите правую кнопку 0,0/SET, чтобы войти в режим настройки предупреждения о превышении скорости движения.

Шаг 2. Коротко нажмите правую кнопку 0,0/SET, чтобы задать скорость, при которой будет подаваться предупреждение. Если ни одна кнопка не будет нажата в течение 5 секунд или если будет коротко нажата левая кнопка 0,0/SET, изменения будут сохранены и экран настройки предупреждения о превышении скорости движения будет закрыт.



ПРОЧИТАЙТЕ

- Ограничение скорости последовательно изменяется с шагом 5 км/ч.
- Ограничение скорости можно задать в диапазоне от 30 км/ч до 130 км/ч или выключить.

2. ПОДГОТОВКА К НАЧАЛУ ДВИЖЕНИЯ

Индикатор усталости водителя

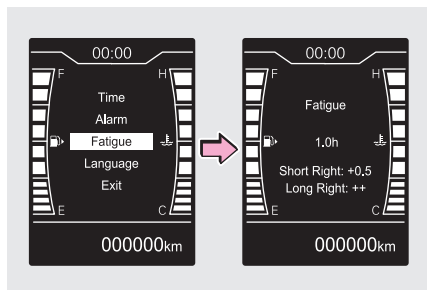

Экран настройки индикатора усталости водителя позволяет настроить индикатор усталости водителя с помощью кнопок на приборной панели.

Шаг 1. При выведенном на дисплей экране настройки коротко нажмите левую кнопку \leftarrow на приборной панели для переключения в режим настройки индикатора усталости водителя. Коротко нажмите правую кнопку \rightarrow , чтобы войти в режим настройки индикатора усталости водителя.

Шаг 2. Коротко нажмите правую кнопку \rightarrow , чтобы войти в режим настройки индикатора усталости водителя. Если ни одна кнопка не будет нажата в течение 5 секунд или если будет коротко нажата левая кнопка \leftarrow , изменения будут сохранены и экран настройки индикатора усталости водителя будет закрыт.



ПРОЧИТАЙТЕ

Индикатор усталости водителя можно запрограммировать в интервале от 1 до 4 ч или выключить. По умолчанию для индикатора усталости водителя задано значение 1 ч.

Предупреждение о неисправности

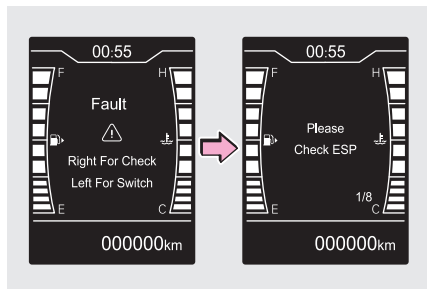

Если система бортовой диагностики автомобиля обнаружит неисправность или некорректную работу какой либо системы, то после установки выключателя пуска двигателя в положение ON на информационный дисплей будут поочередно выведены соответствующие предупреждения. Они сохраняются для последующего просмотра на экране предупреждения о неисправности.

В обычном режиме дисплея просмотреть предупреждение о неисправности можно следующим образом.

Шаг 1. В обычном режиме дисплея коротко нажмите левую кнопку \leftarrow на приборной панели для переключения на экран настройки. При наличии неисправности коротко нажмите левую кнопку \leftarrow на приборной панели, чтобы перейти на экран предупреждения о неисправности.

Шаг 2. Коротко нажмите правую кнопку \rightarrow на приборной панели для просмотра предупреждения о неисправности. Коротко нажмите левую кнопку \leftarrow на приборной панели для перехода к следующему предупреждению. Если ни одна кнопка не будет нажата в течение 5 секунд или если будет коротко нажата левая кнопка \leftarrow , экран предупреждения о неисправности будет закрыт.

ВНИМАНИЕ

В случае появления предупреждения о неисправности проверьте состояние автомобиля на основании информации, содержащейся в предупреждении. Если вы не можете устранить неисправность самостоятельно, заглушите двигатель и незамедлительно обратитесь на сервисную станцию официального дилера Chery для проверки и ремонта автомобиля.

2-2. Приборная панель (цветная 7-дюймовая)

Обзор приборной панели

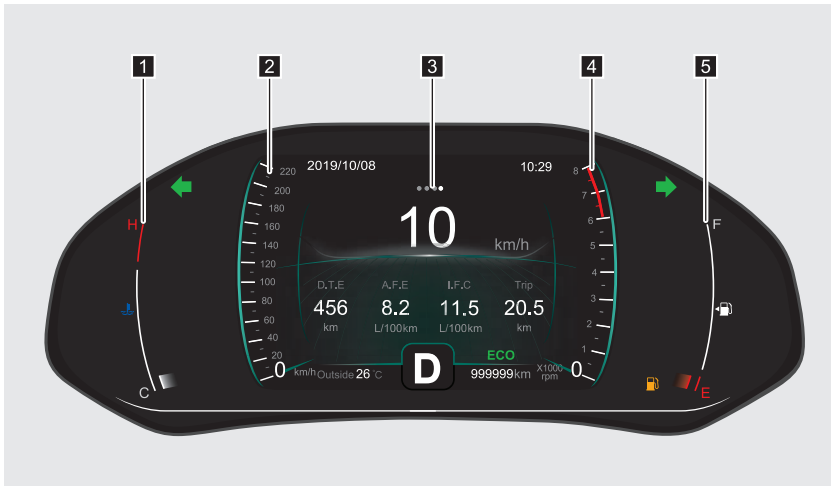

- 1** Указатель температуры охлаждающей жидкости двигателя
- 2** Спидометр
- 3** Информационный дисплей
- 4** Тахометр
- 5** Указатель уровня топлива

Спидометр

Спидометр служит для отображения скорости движения автомобиля (единица измерения: км/ч).

ВНИМАНИЕ

На показания спидометра влияет размер шин, установленных на автомобиль. Для обеспечения правильных показаний спидометра следует использовать шины рекомендуемого компанией Chery размера (для получения дополнительной информации см. «8-2. Технические характеристики»).

Тахометр

Тахометр служит для отображения частоты вращения коленчатого вала двигателя (x 1000 об/мин). После обкатки автомобиля разрешается работа двигателя с частотой вращения коленчатого вала 6000-8000 об/мин (красная зона тахометра). Запрещается длительное время эксплуатировать автомобиль в данном диапазоне оборотов.

2. ПОДГОТОВКА К НАЧАЛУ ДВИЖЕНИЯ

ВНИМАНИЕ

- Во время обкатки автомобиля не допускайте работы двигателя с высокой частотой вращения коленчатого вала.
- Запрещается длительное время держать обороты двигателя в диапазоне от 6000 об/мин и выше, поскольку это может привести к повреждению двигателя.

Указатель уровня топлива

Указатель уровня топлива показывает количество топлива, оставшегося в баке.

Если указатель уровня топлива находится в диапазоне «Е» или загорелся сигнализатор минимального уровня топлива, это указывает на недостаточный запас топлива в баке. При первой же возможности заправьте автомобиль топливом.

ПРОЧИТАЙТЕ

При ускорении, резком торможении, прохождении крутых поворотов или движении автомобиля на уклоне показания указателя уровня могут быть неточными.

Указатель температуры охлаждающей жидкости двигателя

При нахождении указателя у метки «С» или рядом с ней (непрогретый двигатель)

Если указатель находится у метки «С» или рядом с ней, это свидетельствует о низкой температуре охлаждающей жидкости. В этом температурном диапазоне двигатель не должен развивать высокую частоту вращения коленчатого вала и работать под большой нагрузкой.

При нахождении указателя у метки «Н» или рядом с ней (перегрев двигателя)

Если указатель находится у метки «Н» или рядом с ней, это свидетельствует о высокой температуре охлаждающей жидкости. Остановите автомобиль в безопасном месте и установите выключатель пуска двигателя в положение OFF после нескольких минут работы двигателя на холостом ходу. Незамедлительно обратитесь на сервисную станцию официального дилера Chery для проверки и ремонта автомобиля.

ВНИМАНИЕ

- Если указатель слишком долго находится в диапазоне низкой температуры охлаждающей жидкости, незамедлительно обратитесь на сервисную станцию официального дилера Chery для проверки и ремонта автомобиля.
- Запрещается открывать крышку расширительного бачка системы охлаждения, если указатель находится в диапазоне высоких температур охлаждающей жидкости двигателя. Проверку уровня охлаждающей жидкости выполняйте после того, как двигатель остынет. Запрещено эксплуатировать двигатель при низком уровне охлаждающей жидкости. В противном случае, возможна серьезная поломка двигателя.



Информационный дисплей

Обычный режим дисплея

В обычном режиме на дисплее отображаются следующие экраны. Их можно переключать с помощью кнопки ◀ или ▶ на рулевом колесе.



Экран настройки

Экраны, которые отображаются на экране настройки, показаны ниже. Коротко нажмите кнопку ОК  на рулевом колесе. Нажмите кнопку ◀ или ▶ на рулевом колесе, чтобы переключиться на экран настройки. Еще раз коротко нажмите кнопку ОК  на рулевом колесе для входа в режим настройки.

2. ПОДГОТОВКА К НАЧАЛУ ДВИЖЕНИЯ

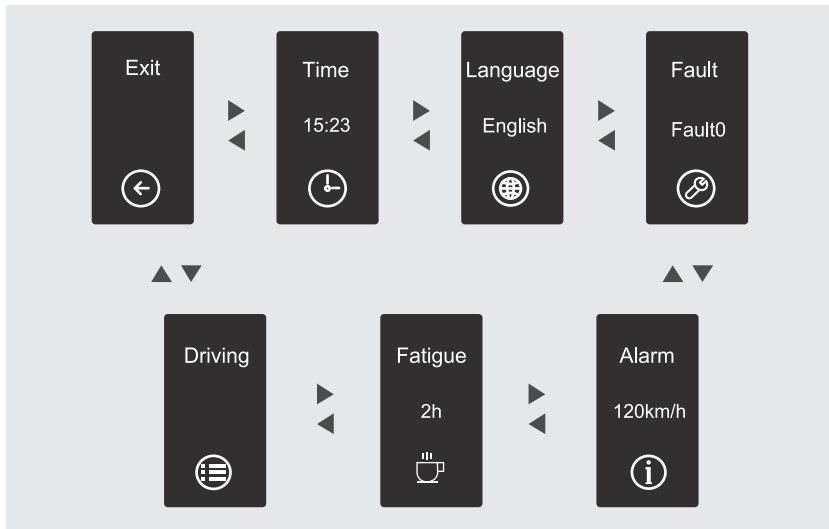

ПРОЧИТАЙТЕ

- Во время телефонного вызова по Bluetooth на приборной панели отображается символ @.
- Иллюстрации приведены исключительно в справочных целях. На вашем автомобиле экран может выглядеть по-другому.

Информация о вождении автомобиля

Запас хода по топливу/мгновенный расход топлива/пробег за поездку



Величина пробега за поездку

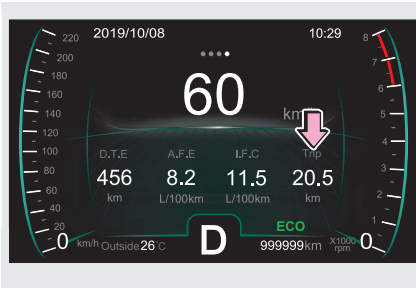

Пробег за поездку после его сброса можно использовать для определения пробега между двумя пунктами (единица изменения: км). Диапазон показаний счетчика пробега за поездку составляет от 0 до 9999,9 км. При достижении 9999,9 км показания счетчика пробега за поездку сбрасываются, и их расчет начинается снова.

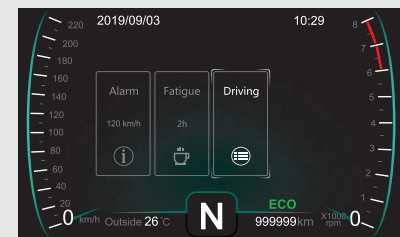

Сбросить показания счетчика пробега за поездку можно с помощью кнопок на рулевом колесе.

Шаг 1. Перейдите на экран информации о вождении автомобиля, затем коротким нажатием кнопки OK  на рулевом колесе перейдите в режим настройки.

Шаг 2. С помощью короткого нажатия кнопки ◀ или ▶ на рулевом колесе перейдите на экран сброса показаний счетчика пробега за поездку.

Шаг 3. Перейдя на экран сброса показаний счетчика пробега за поездку, длительным нажатием кнопки OK  на рулевом колесе сбросьте показания счетчика.

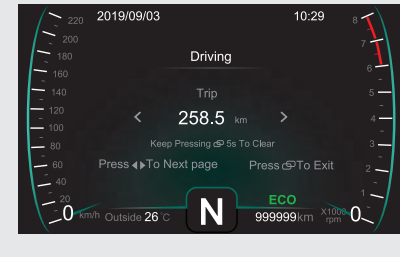

Средний расход топлива

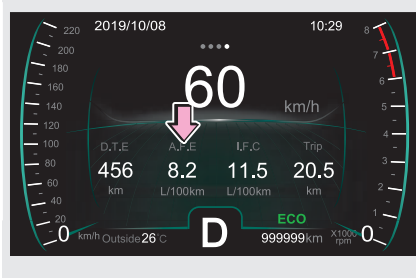

Расчет среднего расхода топлива ведется с последнего пуска двигателя. Непосредственно после пуска двигателя некоторое время отображается текущее значение.



ПРОЧИТАЙТЕ

Средний расход топлива рассчитывается маршрутным компьютером и может использоваться только в качестве справочной величины.

2. ПОДГОТОВКА К НАЧАЛУ ДВИЖЕНИЯ



Средний расход топлива — это расход топлива за определенный период времени (единица изменения: л/100 км).

Для того чтобы сбросить средний расход топлива, воспользуйтесь кнопками на рулевом колесе.

Шаг 1. Перейдите на экран информации о вождении автомобиля, затем коротким нажатием кнопки OK  на рулевом колесе перейдите в режим настройки.

Шаг 2. С помощью короткого нажатия кнопки ◀ или ▶ на рулевом колесе перейдите на экран сброса среднего расхода топлива.

Шаг 3. Перейдя на экран сброса показаний среднего расхода топлива, длительным нажатием кнопки OK  на рулевом колесе выполните сброс показаний.

Система динамической стабилизации (ESP)



Систему ESP можно включить или выключить с помощью кнопок на рулевом колесе.

Шаг 1. Перейдите на экран информации о вождении автомобиля, затем коротким нажатием кнопки OK  на рулевом колесе перейдите в режим настройки.

Шаг 2. С помощью короткого нажатия кнопки ◀ или ▶ на рулевом колесе перейдите на экран системы ESP.

Шаг 3. Перейдя на экран системы ESP, выполните длительное нажатие кнопки OK  на рулевом колесе для включения или выключения системы ESP.



ПРОЧИТАЙТЕ

Для получения дополнительной информации о работе системы ESP см. «5-10. Системы контроля тормозного усилия».

Индикатор включенной передачи

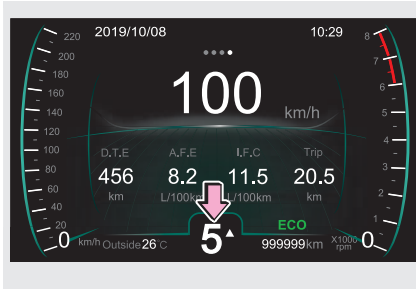

Индикатор включенной передачи показывает, какая передача включена в данный момент. Стрелка рядом с индикатором включенной передачи появляется, если электронный блок управления считает необходимым выполнить переключение передачи.

▲ Требуется переключение на более высокую передачу.

▼ Требуется переключение на более низкую передачу.



ПРОЧИТАЙТЕ

Данная информация дается исключительно в справочных целях. Выполняйте переключение на более высокую или более низкую передачу с учетом дорожной ситуации.

Индикатор незакрытой двери

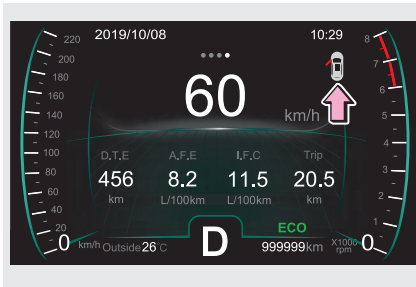

Показывает, что какая-то из дверей незакрыта.

Если какая-то из дверей незакрыта, то при скорости движения автомобиля ниже 3 км/ч индикатор соответствующей двери горит, но звуковая сигнализация не включается. Если же скорость движения автомобиля превысит 3 км/ч, индикатор соответствующей двери начнет мигать и включится звуковая сигнализация, предупреждая водителя о необходимости закрыть дверь.



ОПАСНОСТЬ

Перед началом движения убедитесь, что все двери закрыты.

2. ПОДГОТОВКА К НАЧАЛУ ДВИЖЕНИЯ

Напоминание о необходимости технического обслуживания

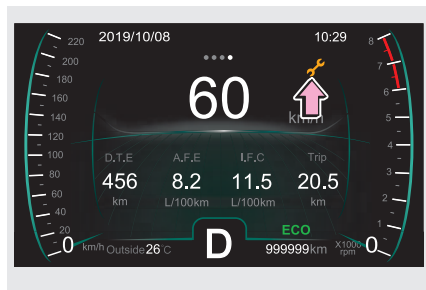

Указывает водителю на то, что наступило время планового технического обслуживания автомобиля.

На новом автомобиле данное напоминание не появляется до тех пор, пока не подойдет время первого технического обслуживания. При наступлении времени первого технического обслуживания автомобиля на информационном дисплее появляется соответствующее напоминание. После сброса напоминания отсчет пробега до следующего технического обслуживания начинает вестись заново в соответствии с запрограммированными межсервисными интервалами. При наступлении времени очередного технического обслуживания автомобиля на информационном дисплее появляется соответствующее напоминание.



ПРОЧИТАЙТЕ

Сброс напоминания необходимо выполнять после проведения каждого технического обслуживания. При отключении питания информация о пробеге до следующего технического обслуживания не теряется.

Режим прогрева двигателя

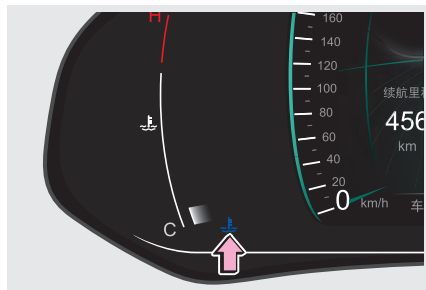

После пуска двигателя при низкой температуре охлаждающей жидкости на информационном дисплее появляется соответствующий символ и текстовое сообщение, а также загорается синий индикатор, указывающие на то, что включен режим прогрева двигателя. Когда температура охлаждающей жидкости достигает определенной величины, на информационном дисплее появляется соответствующий символ и текстовое сообщение, указывающие на выключение режима прогрева двигателя.

Настройка

Установка времени

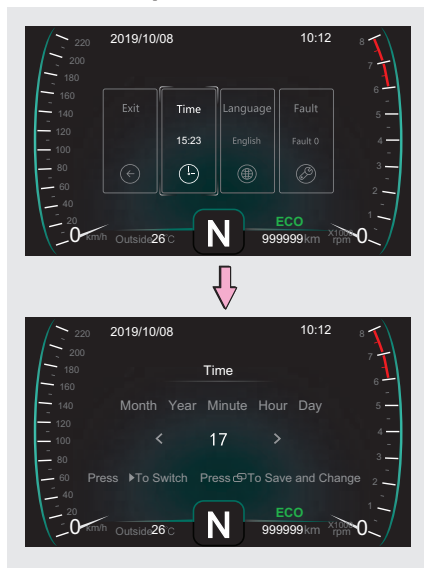

Установить время можно с помощью кнопок на рулевом колесе.

Шаг 1. При выведенном на дисплей экране настройки нажмите кнопку ◀ или ▶ на рулевом колесе, чтобы переключиться на экран установки времени. Коротко нажмите кнопку OK на рулевом колесе для входа в режим установки времени.

Шаг 2. С помощью короткого нажатия кнопки ◀ или ▶ на рулевом колесе установите дату и время. Коротко нажмите кнопку OK на рулевом колесе для сохранения изменений и выхода из данного режима.



ПРОЧИТАЙТЕ

Установить время также можно с помощью меню аудиосистемы и информационно-развлекательной системы (для получения дополнительной информации см. «3-6. Аудиосистема и информационно-развлекательная система»).

2. ПОДГОТОВКА К НАЧАЛУ ДВИЖЕНИЯ

Настройка языка сообщений



Настроить язык сообщений можно с помощью кнопок на рулевом колесе.

Шаг 1. При выведенном на дисплей экране настройки нажмите кнопку ◀ или ▶ на рулевом колесе, чтобы переключиться на экран настройки языка сообщений. Коротко нажмите кнопку OK на рулевом колесе для входа в режим настройки языка сообщений.

Шаг 2. Коротко нажмите кнопку ◀ или ▶ на рулевом колесе для выбора языка: Chinese (китайский) или English (английский). Коротко нажмите кнопку OK на рулевом колесе для сохранения изменений и выхода из данного режима.



ПРОЧИТАЙТЕ

Настроить язык сообщений также можно с помощью меню аудиосистемы и информационно-развлекательной системы (для получения дополнительной информации см. «3-6. Аудиосистема и информационно-развлекательная система»).

Предупреждение о превышении скорости движения

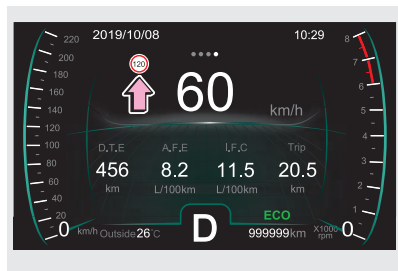

При достижении автомобилем заданной скорости движения на экране информации о вождении автомобиля загорается индикатор превышения скорости движения (120) с указанием ее величины, а также включается звуковая сигнализация. Индикатор превышения скорости движения и звуковая сигнализация выключатся только после того, как скорость движения автомобиля опустится ниже заданной на 5 км/ч. Если после этого скорость еще раз превысит заданную, предупреждение будет подано снова.



ПРОЧИТАЙТЕ

В некоторых ситуациях для подачи предупреждения водителю может также включиться звуковая сигнализация приборной панели.

2. ПОДГОТОВКА К НАЧАЛУ ДВИЖЕНИЯ

2

ПОДГОТОВКА К НАЧАЛУ ДВИЖЕНИЯ



Задать ограничение скорости можно с помощью кнопок на рулевом колесе.

Шаг 1. При выведенном на дисплей экране настройки нажмите кнопку ◀ или ▶ на рулевом колесе, чтобы переключиться на экран предупреждения о превышении скорости движения. Коротко нажмите кнопку OK на рулевом колесе для входа в режим настройки предупреждения о превышении скорости движения.

Шаг 2. Коротко нажмите кнопку ◀ или ▶ на рулевом колесе, чтобы увеличить или уменьшить ограничение скорости на 5 км/ч от заданной величины.

Коротко нажмите кнопку OK на рулевом колесе для сохранения изменений и выхода из данного режима.



ПРОЧИТАЙТЕ

- При каждом нажатии кнопки ограничение скорости последовательно изменяется с шагом 5 км/ч.
- Ограничение скорости можно задать в диапазоне от 30 км/ч до 130 км/ч или выключить.

Индикатор усталости водителя

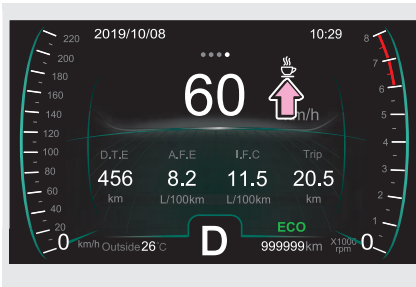

Когда длительность поездки превысит заданную величину, на информационном дисплее появится сообщение «Driving time exceeds-- h, take a rest» (Длительность поездки превысила – ч. Пожалуйста, отдохните). Одновременно на 1 секунду включится звуковая сигнализация и загорится индикатор усталости водителя ☕, предлагая водителю отдохнуть.



ПРОЧИТАЙТЕ

В некоторых ситуациях для подачи предупреждения водителю может также включиться звуковая сигнализация приборной панели.

2. ПОДГОТОВКА К НАЧАЛУ ДВИЖЕНИЯ



Настроить индикатор усталости водителя можно с помощью кнопок на рулевом колесе.

Шаг 1. При выведенном на дисплей экране настройки нажмите кнопку ◀ или ▶ на рулевом колесе, чтобы переключиться на экран индикатора усталости водителя. Коротко нажмите кнопку OK на рулевом колесе для входа в режим настройки индикатора усталости водителя.

Шаг 2. Коротко нажмите кнопку ◀ или ▶ на рулевом колесе, чтобы настроить индикатор усталости водителя. Коротко нажмите кнопку OK на рулевом колесе для сохранения изменений и выхода из данного режима.



ВНИМАНИЕ

Индикатор усталости водителя можно запрограммировать в интервале от 1 до 4 ч или выключить. По умолчанию для индикатора усталости водителя задано значение 1 ч.

Предупреждение о неисправности

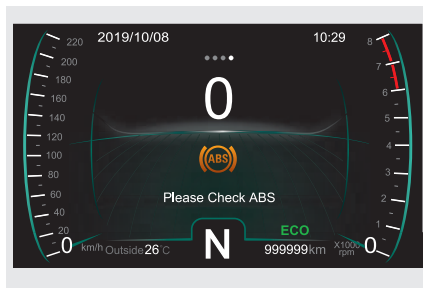

Если система бортовой диагностики автомобиля обнаружит неисправность или некорректную работу какой-либо системы, то после установки выключателя пуска двигателя в положение ON на информационный дисплей будут поочередно выведены соответствующие предупреждения. Они сохраняются для последующего просмотра на экране предупреждения о неисправности.

2. ПОДГОТОВКА К НАЧАЛУ ДВИЖЕНИЯ

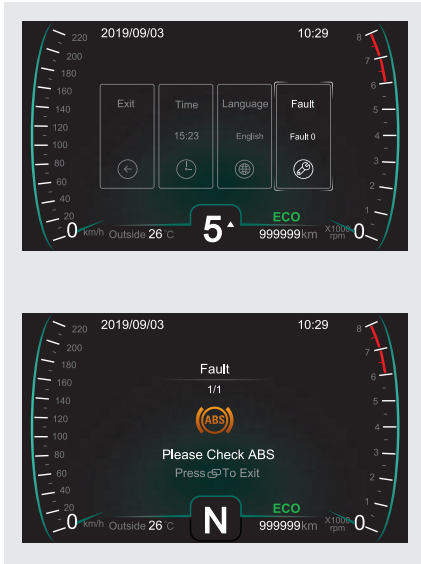

Настроить предупреждение о неисправности можно с помощью кнопок на рулевом колесе.

Шаг 1. При выведенном на дисплей экране настройки нажмите кнопку ◀ или ▶ на рулевом колесе, чтобы переключиться на экран предупреждения о неисправности. Коротко нажмите кнопку OK на рулевом колесе для входа в режим предупреждения о неисправности.

Шаг 2. При наличии нескольких предупреждений о неисправности они выводятся в центральной части информационного дисплея. Для просмотра предупреждений о неисправности нажимайте кнопку ◀ или ▶ на рулевом колесе.

⚠ ВНИМАНИЕ

В случае появления предупреждения о неисправности проверьте состояние автомобиля на основании информации, содержащейся в предупреждении. Если вы не можете устранить неисправность самостоятельно, заглушите двигатель и незамедлительно обратитесь на сервисную станцию официального дилера Chery для проверки и ремонта автомобиля.

2-3. Приборная панель (комбинированная 7-дюймовая)

Обзор приборной панели

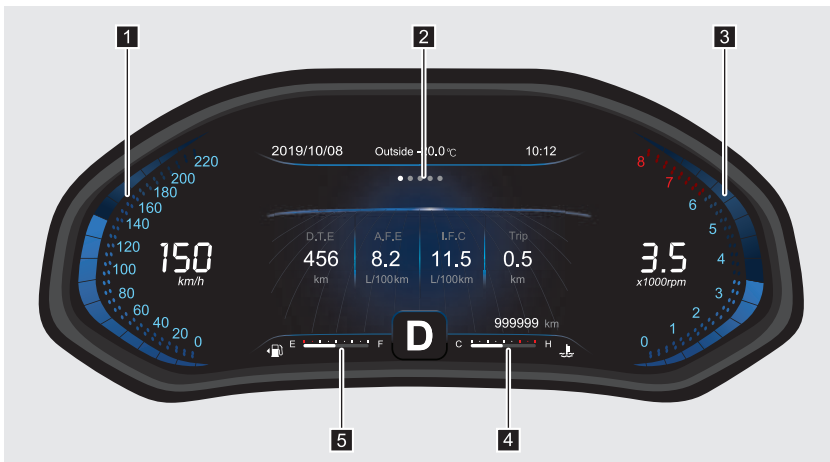

2. ПОДГОТОВКА К НАЧАЛУ ДВИЖЕНИЯ

1 Спидометр

3 Тахометр

5 Указатель уровня топлива

2 Информационный дисплей

4 Указатель температуры охлаждающей жидкости двигателя

Спидометр

Спидометр служит для отображения скорости движения автомобиля (единица измерения: км/ч).



ВНИМАНИЕ

На показания спидометра влияет размер шин, установленных на автомобиль. Для обеспечения правильных показаний спидометра следует использовать шины рекомендуемого компанией Cheng размера (для получения дополнительной информации см. «8-2. Технические характеристики»).

Тахометр

Тахометр служит для отображения частоты вращения коленчатого вала двигателя (x 1000 об/мин).

После обкатки автомобиля разрешается работа двигателя с частотой вращения коленчатого вала 6000-8000 об/мин (красная зона тахометра). Запрещается длительное время эксплуатировать автомобиль в данном диапазоне оборотов.



ВНИМАНИЕ

- Во время обкатки автомобиля не допускайте работы двигателя с высокой частотой вращения коленчатого вала.
- Запрещается длительное время держать обороты двигателя в диапазоне от 6000 об/мин и выше, поскольку это может привести к повреждению двигателя.

Указатель уровня топлива

Указатель уровня топлива показывает количество топлива, оставшегося в баке.

Если указатель уровня топлива находится в диапазоне «Е» или загорелся сигнализатор минимального уровня топлива, это указывает на недостаточный запас топлива в баке. При первой же возможности заправьте автомобиль топливом.



ПРОЧИТАЙТЕ

При ускорении, резком торможении, прохождении крутых поворотов или движении автомобиля на уклоне показания указателя уровня могут быть неточными.

Указатель температуры охлаждающей жидкости двигателя

При нахождении указателя у метки «С» или рядом с ней (непрогретый двигатель)

Если указатель находится у метки «С» или рядом с ней, это свидетельствует о низкой температуре охлаждающей жидкости. В этом температурном диапазоне двигатель не должен развивать высокую частоту вращения коленчатого вала и работать под большой нагрузкой.

2. ПОДГОТОВКА К НАЧАЛУ ДВИЖЕНИЯ

При нахождении указателя у метки «Н» или рядом с ней (перегрев двигателя)

Если указатель находится у метки «Н» или рядом с ней, это свидетельствует о высокой температуре охлаждающей жидкости. Остановите автомобиль в безопасном месте и установите выключатель пуска двигателя в положение OFF после нескольких минут работы двигателя на холостом ходу. Незамедлительно обратитесь на сервисную станцию официального дилера Chery для проверки и ремонта автомобиля.

ВНИМАНИЕ

- Если указатель слишком долго находится в диапазоне низкой температуры охлаждающей жидкости, незамедлительно обратитесь на сервисную станцию официального дилера Chery для проверки и ремонта автомобиля.
- Запрещается открывать крышку расширительного бачка системы охлаждения, если указатель находится в диапазоне высоких температур охлаждающей жидкости двигателя. Проверку уровня охлаждающей жидкости выполняйте после того, как двигатель остынет. Запрещено эксплуатировать двигатель при низком уровне охлаждающей жидкости. В противном случае, возможна серьезная поломка двигателя.

Информационный дисплей



Обычный режим дисплея

В обычном режиме на дисплее отображаются следующие экраны. Их можно переключать с помощью кнопки ◀ или ▶ на рулевом колесе.



2. ПОДГОТОВКА К НАЧАЛУ ДВИЖЕНИЯ

Экран настройки

Экраны, которые отображаются на экране настройки, показаны ниже. Коротко нажмите кнопку ОК  на рулевом колесе. Нажмите кнопку ◀ или ▶ на рулевом колесе, чтобы переключиться на экран настройки. Еще раз коротко нажмите кнопку ОК  на рулевом колесе для входа в режим настройки.

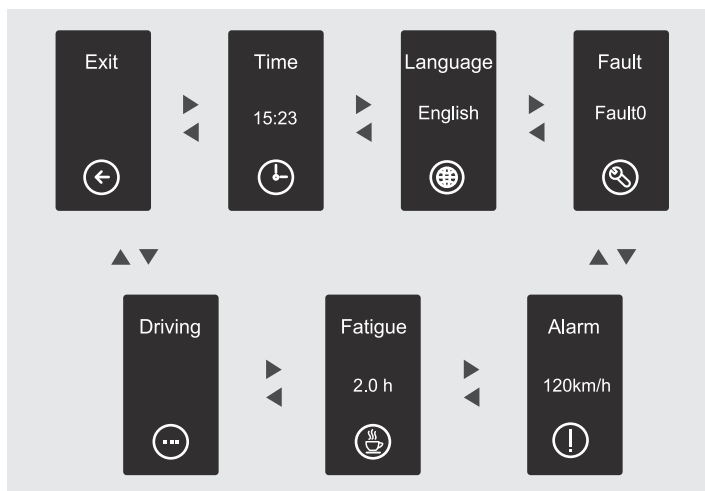

ПРОЧИТАЙТЕ

- Во время телефонного вызова по Bluetooth на приборной панели отображается символ .
- Иллюстрации приведены исключительно в справочных целях. На вашем автомобиле экран может выглядеть по-другому.

Информация о вождении автомобиля

Запас хода по топливу/мгновенный расход топлива/пробег за поездку



Запас хода по топливу — это максимальное расстояние (приблизительное), которое автомобиль может преодолеть на остающемся в баке топливе (единица изменения: км).

Мгновенный расход топлива — это расход топлива в реальном времени (единица изменения: л/100 км).

На одометре отображается суммарный пробег автомобиля с начала его эксплуатации (единица изменения: км). Диапазон показаний одометра составляет от 0 до 999 999 км. При достижении 999 999 км показания одометра перестают изменяться.



ПРОЧИТАЙТЕ

- Запас хода по топливу рассчитывается маршрутным компьютером и может использоваться только в качестве справочной величины.
- Мгновенный расход топлива рассчитывается маршрутным компьютером и может использоваться только в качестве справочной величины.

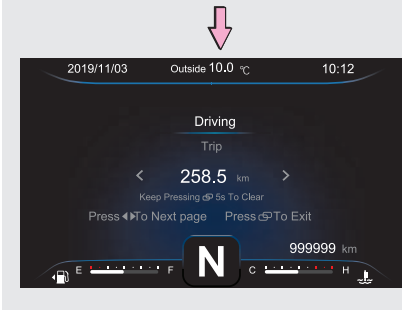
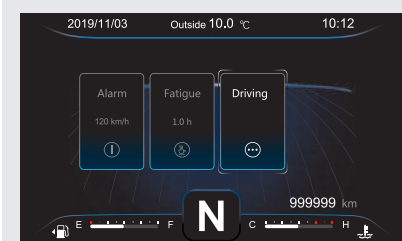

Величина пробега за поездку



Пробег за поездку после его сброса можно использовать для определения пробега между двумя пунктами (единица изменения: км). Диапазон показаний счетчика пробега за поездку составляет от 0 до 9999,9 км. При достижении 9999,9 км показания счетчика пробега за поездку сбрасываются, и их расчет начинается снова.

Сбросить показания счетчика пробега за поездку можно с помощью кнопок на рулевом колесе.

Шаг 1. Перейдите на экран информации о вождении автомобиля, затем коротким нажатием кнопки OK  на рулевом колесе перейдите в режим настройки.

Шаг 2. С помощью короткого нажатия кнопки  или  на рулевом колесе перейдите на экран сброса показаний счетчика пробега за поездку.

Шаг 3. Перейдя на экран сброса показаний счетчика пробега за поездку, длительным нажатием кнопки OK  на рулевом колесе сбросьте показания счетчика.

2. ПОДГОТОВКА К НАЧАЛУ ДВИЖЕНИЯ

Средний расход топлива

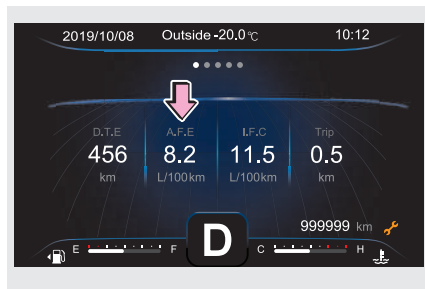

Расчет среднего расхода топлива ведется с последнего пуска двигателя. Непосредственно после пуска двигателя некоторое время отображается текущее значение.



ПРОЧИТАЙТЕ

Средний расход топлива рассчитывается маршрутным компьютером и может использоваться только в качестве справочной величины.



Средний расход топлива — это расход топлива за определенный период времени (единица изменения: л/100 км).

Для того чтобы сбросить средний расход топлива, воспользуйтесь кнопками на рулевом колесе.

Шаг 1. Перейдите на экран информации о вождении автомобиля, затем коротким нажатием кнопки OK  на рулевом колесе перейдите в режим настройки.

Шаг 2. С помощью короткого нажатия кнопки ◀️ или ▶️ на рулевом колесе перейдите на экран сброса среднего расхода топлива.

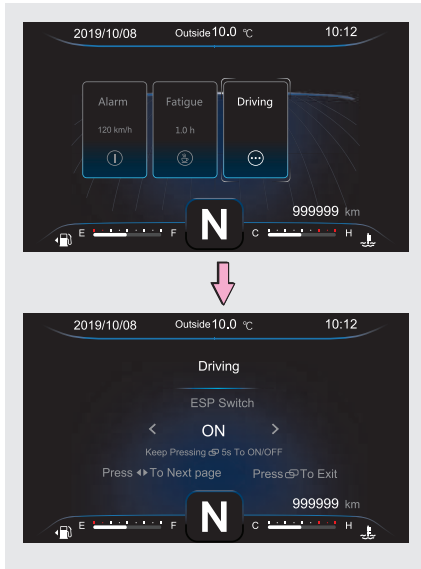

Шаг 3. Перейдя на экран сброса показаний среднего расхода топлива, длительным нажатием кнопки OK  на рулевом колесе выполните сброс показаний.

Система динамической стабилизации (ESP)



Систему ESP можно включить или выключить с помощью кнопок на рулевом колесе.

Шаг 1. Перейдите на экран информации о вождении автомобиля, затем коротким нажатием кнопки OK  на рулевом колесе перейдите в режим настройки.

Шаг 2. С помощью короткого нажатия кнопки  или  на рулевом колесе перейдите на экран системы ESP.

Шаг 3. Перейдя на экран системы ESP, выполните длительное нажатие кнопки OK  на рулевом колесе для включения или выключения системы ESP.

ПРОЧИТАЙТЕ

Для получения дополнительной информации о работе системы ESP см. «5-10. Системы контроля тормозного усилия».

Индикатор включенной передачи показывает, какая передача включена в данный момент.



Стрелка рядом с индикатором включенной передачи появляется, если электронный блок управления считает необходимым выполнить переключение передачи.

 Требуется переключение на более высокую передачу.

 Требуется переключение на более низкую передачу.

ПРОЧИТАЙТЕ

Данная информация дается исключительно в справочных целях. Выполняйте переключение на более высокую или более низкую передачу с учетом дорожной ситуации.

2. ПОДГОТОВКА К НАЧАЛУ ДВИЖЕНИЯ

Индикатор незакрытой двери

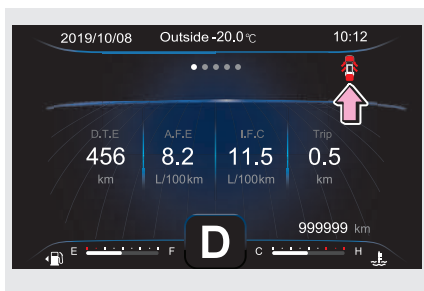

Показывает, что какая-то из дверей незакрыта.

Если какая-то из дверей незакрыта, то при скорости движения автомобиля ниже 3 км/ч индикатор соответствующей двери горит, но звуковая сигнализация не включается. Если же скорость движения автомобиля превысит 3 км/ч, индикатор соответствующей двери начнет мигать и включится звуковая сигнализация, предупреждая водителя о необходимости закрыть дверь.

ОПАСНОСТЬ

Перед началом движения убедитесь, что все двери закрыты.

Напоминание о необходимости технического обслуживания



Указывает водителю на то, что наступило время планового технического обслуживания автомобиля.

На новом автомобиле данное напоминание не появляется до тех пор, пока не подойдет время первого технического обслуживания. При наступлении времени первого технического обслуживания автомобиля на информационном дисплее появляется соответствующее напоминание. После сброса напоминания отсчет пробега до следующего технического обслуживания начинает вестись заново в соответствии с запрограммированными межсервисными интервалами. При наступлении времени очередного технического обслуживания автомобиля на информационном дисплее появляется соответствующее напоминание.

ПРОЧИТАЙТЕ

Сброс напоминания необходимо выполнять после проведения каждого технического обслуживания. При отключении питания информация о пробеге до следующего технического обслуживания не теряется.

Режим прогрева двигателя

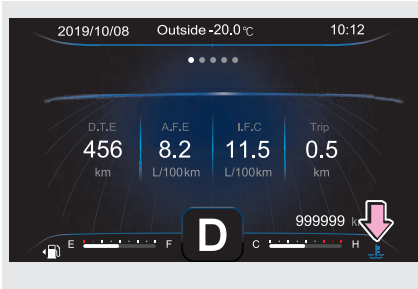

После пуска двигателя при низкой температуре охлаждающей жидкости на информационном дисплее появляется соответствующий символ и текстовое сообщение, а также загорается синий индикатор, указывающие на то, что включен режим прогрева двигателя. Когда температура охлаждающей жидкости достигает определенной величины, на информационном дисплее появляется соответствующий символ и текстовое сообщение, указывающие на выключение режима прогрева двигателя.

Настройка

Установка времени



Установить время можно с помощью кнопки на рулевом колесе.

Шаг 1. При выведенном на дисплей экране настройки нажмите кнопку ◀ или ▶ на рулевом колесе, чтобы переключиться на экран установки времени. Коротко нажмите кнопку OK на рулевом колесе для входа в режим установки времени.

Шаг 2. С помощью короткого нажатия кнопки ◀ или ▶ на рулевом колесе установите дату и время. Коротко нажмите кнопку OK на рулевом колесе для сохранения изменений и выхода из данного режима.



ПРОЧИТАЙТЕ

Установить время также можно с помощью меню аудиосистемы и информационно-развлекательной системы (для получения дополнительной информации см. «3-6. Аудиосистема и информационно-развлекательная система»).

2. ПОДГОТОВКА К НАЧАЛУ ДВИЖЕНИЯ

Настройка языка сообщений



Настроить язык сообщений можно с помощью кнопок на рулевом колесе.

Шаг 1. При выведенном на дисплей экране настройки нажмите кнопку ◀ или ▶ на рулевом колесе, чтобы переключиться на экран настройки языка сообщений. Коротко нажмите кнопку OK на рулевом колесе для входа в режим настройки языка сообщений.

Шаг 2. Коротко нажмите кнопку ◀ или ▶ на рулевом колесе для выбора языка: Chinese (китайский) или English (английский). Коротко нажмите кнопку OK на рулевом колесе для сохранения изменений и выхода из данного режима.



ПРОЧИТАЙТЕ

Настроить язык сообщений также можно с помощью меню аудиосистемы и информационно-развлекательной системы (для получения дополнительной информации см. «3-6. Аудиосистема и информационно-развлекательная система»).

Предупреждение о неисправности



Если система бортовой диагностики автомобиля обнаружит неисправность или некорректную работу какой-либо системы, то после установки выключателя пуска двигателя в положение ON на информационный дисплей будут поочередно выведены соответствующие предупреждения. Они сохраняются для последующего просмотра на экране предупреждения о неисправности.

2. ПОДГОТОВКА К НАЧАЛУ ДВИЖЕНИЯ

2

ПОДГОТОВКА К НАЧАЛУ ДВИЖЕНИЯ



Настроить предупреждение о неисправности можно с помощью кнопок на рулевом колесе.

Шаг 1. При выведенном на дисплей экране настройки нажмите кнопку ◀ или ▶ на рулевом колесе, чтобы переключиться на экран предупреждения о неисправности. Коротко нажмите кнопку OK на рулевом колесе для входа в режим предупреждения о неисправности.

Шаг 2. При наличии нескольких предупреждений о неисправности они выводятся в центральной части информационного дисплея. Для просмотра предупреждений о неисправности нажимайте кнопку ◀ или ▶ на рулевом колесе.

⚠ ВНИМАНИЕ

В случае появления предупреждения о неисправности проверьте состояние автомобиля на основании информации, содержащейся в предупреждении. Если вы не можете устранить неисправность самостоятельно, заглушите двигатель и незамедлительно обратитесь на сервисную станцию официального дилера Chery для проверки и ремонта автомобиля.

Индикатор усталости водителя

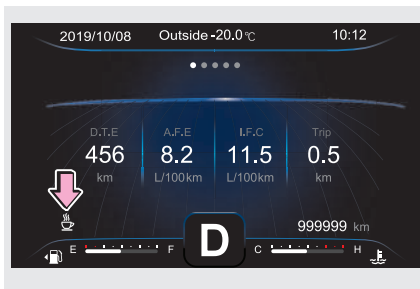

Когда длительность поездки превысит заданную величину, на информационном дисплее появится сообщение «Driving time exceeds-- h, take a rest» (Длительность поездки превысила – ч. Пожалуйста, отдохните). Одновременно на 1 секунду включится звуковая сигнализация и загорится индикатор усталости водителя ☕, предлагая водителю отдохнуть.

📖 ПРОЧИТАЙТЕ

В некоторых ситуациях для подачи предупреждения водителю может также включиться звуковая сигнализация приборной панели.

2. ПОДГОТОВКА К НАЧАЛУ ДВИЖЕНИЯ

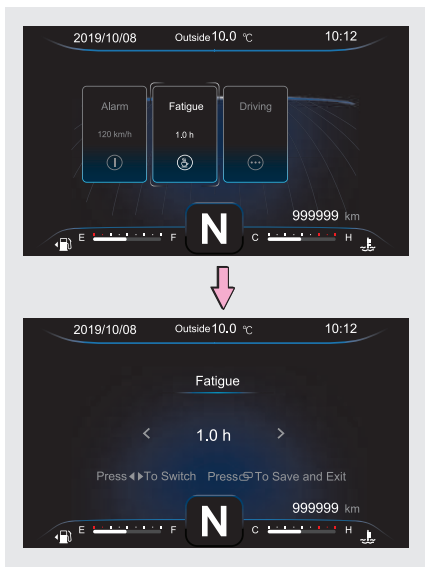

Настроить индикатор усталости водителя можно с помощью кнопок на рулевом колесе.

Шаг 1. При выведенном на дисплей экране настройки нажмите кнопку ◀ или ▶ на рулевом колесе, чтобы переключиться на экран индикатора усталости водителя. Коротко нажмите кнопку OK на рулевом колесе для входа в режим настройки индикатора усталости водителя.

Шаг 2. Коротко нажмите кнопку ◀ или ▶ на рулевом колесе, чтобы увеличить или уменьшить ограничение скорости на 5 км/ч от заданной величины. Коротко нажмите кнопку OK на рулевом колесе для сохранения изменений и выхода из данного режима.

⚠ ВНИМАНИЕ

Индикатор усталости водителя можно запрограммировать в интервале от 1 до 4 ч или выключить. По умолчанию для индикатора усталости водителя задано значение 1 ч.

Предупреждение о превышении скорости движения

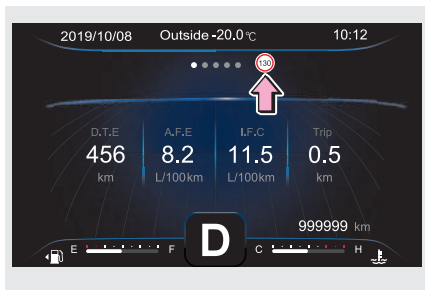

При достижении автомобилем заданной скорости движения на экране информации о вождении автомобиля загорается индикатор превышения скорости движения 120 с указанием ее величины, а также включается звуковая сигнализация. Индикатор превышения скорости движения и звуковая сигнализация выключатся только после того, как скорость движения автомобиля опустится ниже заданной на 5 км/ч. Если после этого скорость еще раз превысит заданную, предупреждение будет подано снова.

📖 ПРОЧИТАЙТЕ

- Предупреждение о превышении скорости движения не подается, если задано ограничение скорости.
- В некоторых ситуациях для подачи предупреждения водителю может также включиться звуковая сигнализация приборной панели.

2. ПОДГОТОВКА К НАЧАЛУ ДВИЖЕНИЯ

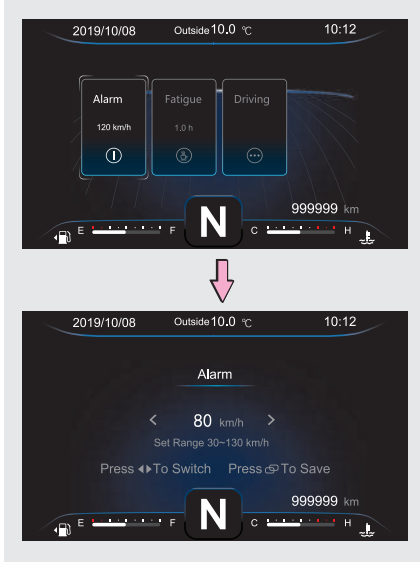

Задать ограничение скорости можно с помощью кнопок на рулевом колесе.

Шаг 1. При выведенном на дисплей экране настройки нажмите кнопку ◀ или ▶ на рулевом колесе, чтобы переключиться на экран предупреждения о превышении скорости движения. Коротко нажмите кнопку OK на рулевом колесе для входа в режим настройки предупреждения о превышении скорости движения.

Шаг 2. Коротко нажмите кнопку ◀ или ▶ на рулевом колесе, чтобы увеличить или уменьшить ограничение скорости на 5 км/ч от заданной величины. Коротко нажмите кнопку OK на рулевом колесе для сохранения изменений и выхода из данного режима.



ПРОЧИТАЙТЕ

- При каждом нажатии кнопки ограничение скорости последовательно изменяется с шагом 5 км/ч.
- Ограничение скорости можно задать в диапазоне от 30 км/ч до 130 км/ч или выключить.

2-4. Приборная панель (12,3-дюймовая)

Обзор приборной панели



2. ПОДГОТОВКА К НАЧАЛУ ДВИЖЕНИЯ

1 Спидометр

3 Тахометр

5 Указатель уровня топлива

2 Информационный дисплей

4 Указатель температуры охлаждающей жидкости двигателя

Спидометр

Спидометр служит для отображения скорости движения автомобиля (единица измерения: км/ч).



ВНИМАНИЕ

На показания спидометра влияет размер шин, установленных на автомобиль. Для обеспечения правильных показаний спидометра следует использовать шины рекомендуемого компанией Cheng размера (для получения дополнительной информации см. «8-2. Технические характеристики»).

Тахометр

Тахометр служит для отображения частоты вращения коленчатого вала двигателя (x 1000 об/мин).

После обкатки автомобиля разрешается работа двигателя с частотой вращения коленчатого вала 6000-8000 об/мин (красная зона тахометра). Запрещается длительное время эксплуатировать автомобиль в данном диапазоне оборотов.



ВНИМАНИЕ

- Во время обкатки автомобиля не допускайте работы двигателя с высокой частотой вращения коленчатого вала.
- Запрещается длительное время держать обороты двигателя в диапазоне от 6000 об/мин и выше, поскольку это может привести к повреждению двигателя.

Указатель уровня топлива

Указатель уровня топлива показывает количество топлива, оставшегося в баке.

Если указатель уровня топлива находится в диапазоне «Е» или загорелся сигнализатор минимального уровня топлива, это указывает на недостаточный запас топлива в баке. При первой же возможности заправьте автомобиль топливом.



ПРОЧИТАЙТЕ

При ускорении, резком торможении, прохождении крутых поворотов или движении автомобиля на уклоне показания указателя уровня могут быть неверными.

Указатель температуры охлаждающей жидкости двигателя

При нахождении указателя у метки «С» или рядом с ней (непрогретый двигатель)

Если указатель находится у метки «С» или рядом с ней, это свидетельствует о низкой температуре охлаждающей жидкости. В этом температурном диапазоне двигатель не должен развивать высокую частоту вращения коленчатого вала и работать под большой нагрузкой.

2. ПОДГОТОВКА К НАЧАЛУ ДВИЖЕНИЯ

При нахождении указателя у метки «Н» или рядом с ней (перегрев двигателя)

Если указатель находится у метки «Н» или рядом с ней, это свидетельствует о высокой температуре охлаждающей жидкости. Остановите автомобиль в безопасном месте и установите выключатель пуска двигателя в положение OFF после нескольких минут работы двигателя на холостом ходу. Незамедлительно обратитесь на сервисную станцию официального дилера Chery для проверки и ремонта автомобиля.

⚠ ОПАСНОСТЬ

- Если указатель слишком долго находится в диапазоне низкой температуры охлаждающей жидкости, незамедлительно обратитесь на сервисную станцию официального дилера Chery для проверки и ремонта автомобиля.
- Запрещается открывать крышку расширительного бачка системы охлаждения, если указатель находится в диапазоне высоких температур охлаждающей жидкости двигателя. Проверку уровня охлаждающей жидкости выполняйте после того, как двигатель остынет. Запрещено эксплуатировать двигатель при низком уровне охлаждающей жидкости. В противном случае, возможна серьезная поломка двигателя.

Информационный дисплей

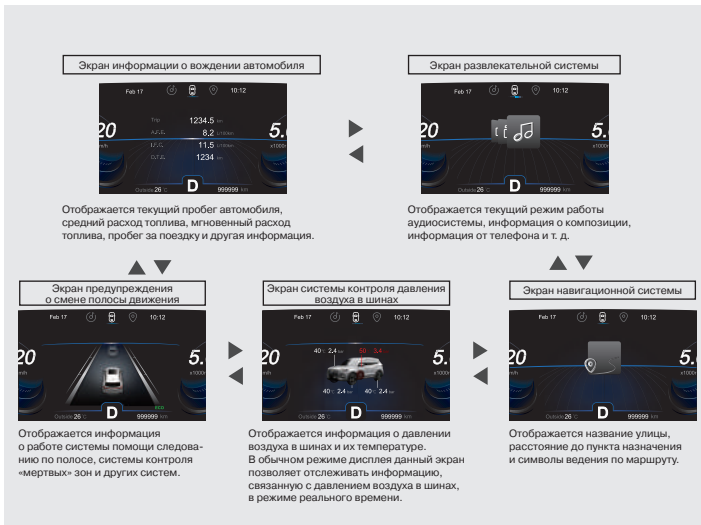

Обычный режим дисплея

В обычном режиме на дисплее отображаются следующие экраны. Их можно переключать с помощью кнопки ◀ или ▶ на рулевом колесе.



2. ПОДГОТОВКА К НАЧАЛУ ДВИЖЕНИЯ

Экран настройки

Экраны, которые отображаются на экране настройки в обычном режиме дисплея, показаны ниже. Для перехода на экран настройки нажмите на нижнюю часть кнопки/коротко нажмите кнопку ОК  на рулевом колесе. Нажмите кнопку ◀ или ▶ на рулевом колесе, чтобы переключиться на экран настройки. Еще раз нажмите на нижнюю часть кнопки/коротко нажмите кнопку ОК  на рулевом колесе для входа в режим настройки.



ПРОЧИТАЙТЕ

Иллюстрации приведены исключительно в справочных целях. На вашем автомобиле экран может выглядеть по-другому.

Информация о вождении автомобиля

Запас хода по топливу/мгновенный расход топлива/пробег за поездку

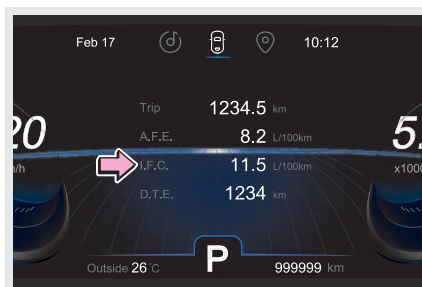

Запас хода по топливу — это максимальное расстояние (приблизительное), которое автомобиль может преодолеть на остающемся в баке топливе (единица изменения: км).

Мгновенный расход топлива — это расход топлива в реальном времени (единица изменения: л/100 км).

На одометре отображается суммарный пробег автомобиля с начала его эксплуатации (единица изменения: км). Диапазон показаний одометра составляет от 0 до 999 999 км. При достижении 999 999 км показания одометра перестают изменяться.



ПРОЧИТАЙТЕ

- Запас хода по топливу рассчитывается маршрутным компьютером и может использоваться только в качестве справочной величины.
- Мгновенный расход топлива рассчитывается маршрутным компьютером и может использоваться только в качестве справочной величины.

Величина пробега за поездку

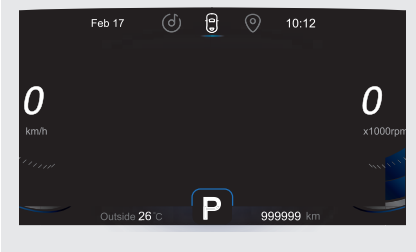
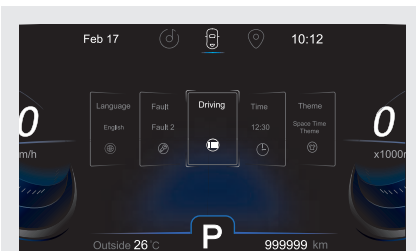

2. ПОДГОТОВКА К НАЧАЛУ ДВИЖЕНИЯ

Средний расход топлива



Расчет среднего расхода топлива ведется с последнего пуска двигателя. Непосредственно после пуска двигателя некоторое время отображается текущее значение.



ПРОЧИТАЙТЕ

Средний расход топлива рассчитывается маршрутным компьютером и может использоваться только в качестве справочной величины.



Средний расход топлива — это расход топлива за определенный период времени (единица изменения: л/100 км).

Для того чтобы сбросить средний расход топлива, воспользуйтесь кнопками на рулевом колесе.

Шаг 1. При выведенном на дисплей экране настройки нажмите кнопку ◀ или ▶ на рулевом колесе, чтобы переключиться на экран информации о вождении автомобиля. Нажмите на нижнюю часть кнопки/коротко нажмите кнопку ОК на рулевом колесе для перехода в режим настройки информации о вождении автомобиля.

Шаг 2. С помощью короткого нажатия кнопки ◀ или ▶ на рулевом колесе перейдите на экран среднего расхода топлива. Нажмите на нижнюю часть кнопки ОК на рулевом колесе для входа в режим среднего расхода топлива.

Шаг 3. Нажмите на нижнюю часть кнопки ОК на рулевом колесе для сброса показаний.

Индикатор включенной передачи

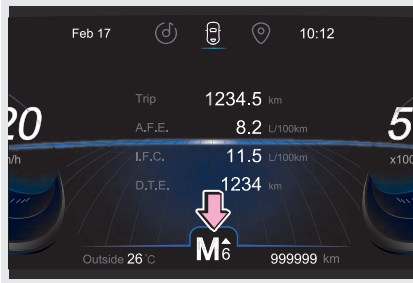

Индикатор включенной передачи показывает, какая передача включена в данный момент.

Стрелка рядом с индикатором включенной передачи появляется, если электронный блок управления считает необходимым выполнить переключение передачи.

▲ Требуется переключение на более высокую передачу.

▼ Требуется переключение на более низкую передачу.



ПРОЧИТАЙТЕ

Данная информация дается исключительно в справочных целях. Выполняйте переключение на более высокую или более низкую передачу с учетом дорожной ситуации.

Индикатор незакрытой двери

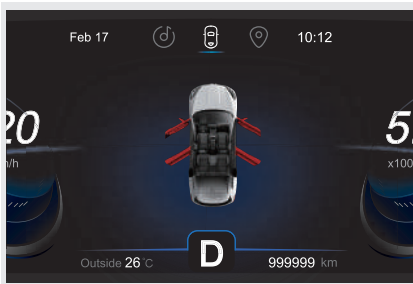

Показывает, что капот или какая-то из дверей незакрыты.

Если капот или какая-то из дверей незакрыта, то при скорости движения автомобиля ниже 3 км/ч индикатор соответствующей двери горит, но звуковая сигнализация головного устройства аудиосистемы не включается. Если же скорость движения автомобиля превысит 3 км/ч, индикатор соответствующей двери начнет мигать и включится звуковая сигнализация головного устройства аудиосистемы, предупреждая водителя о необходимости закрыть дверь.



ОПАСНОСТЬ

Перед началом движения убедитесь, что все двери закрыты.

2. ПОДГОТОВКА К НАЧАЛУ ДВИЖЕНИЯ

Режим прогрева двигателя

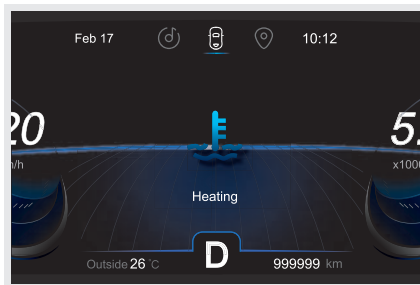

После пуска двигателя при низкой температуре охлаждающей жидкости на информационном дисплее появляется соответствующий символ и текстовое сообщение, а также загорается синий индикатор, указывающие на то, что включен режим прогрева двигателя. Когда температура охлаждающей жидкости достигает определенной величины, на информационном дисплее появляется соответствующий символ и текстовое сообщение, указывающие на выключение режима прогрева двигателя.

Настройка

Установка времени

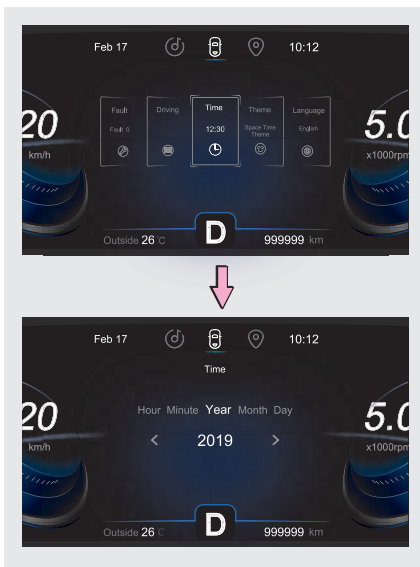

Установить время можно с помощью кнопок на рулевом колесе.

Шаг 1. При выведенном на дисплей экране настройки нажмите кнопку ◀ или ▶ на рулевом колесе, чтобы переключиться на экран установки времени. Нажмите на нижнюю часть кнопки/коротко нажмите кнопку OK на рулевом колесе для перехода в режим установки времени.

Шаг 2. С помощью короткого нажатия кнопки ◀ или ▶ на рулевом колесе установите дату и время. Коротко нажмите кнопку OK на рулевом колесе для сохранения изменений и выхода из данного режима.



ПРОЧИТАЙТЕ

Установить время также можно с помощью меню аудиосистемы и информационно-развлекательной системы (для получения дополнительной информации см. «3-6. Аудиосистема и информационно-развлекательная система»).

Настройка языка сообщений



Настроить язык сообщений можно с помощью кнопок на рулевом колесе.

Шаг 1. При выведенном на дисплей экране настройки нажмите кнопку ◀ или ▶ на рулевом колесе, чтобы переключиться на экран настройки языка сообщений. Нажмите на нижнюю часть кнопки/коротко нажмите кнопку ОК на рулевом колесе для входа в режим настройки языка сообщений.

Шаг 2. Коротко нажмите кнопку ◀ или ▶ на рулевом колесе для выбора языка: Chinese (китайский) или English (английский). Коротко нажмите кнопку ОК на рулевом колесе для сохранения изменений и выхода из данного режима.



ПРОЧИТАЙТЕ

Настроить язык сообщений также можно с помощью меню аудиосистемы и информационно-развлекательной системы (для получения дополнительной информации см. «3-6. Аудиосистема и информационно-развлекательная система»).

Предупреждение о превышении скорости движения



При достижении автомобилем заданной скорости движения на экране информации о вождении автомобиля загорается индикатор превышения скорости движения 120 с указанием ее величины, а также включается звуковая сигнализация. Индикатор превышения скорости движения при этом становится красным. Индикатор превышения скорости движения и звуковая сигнализация выключатся только после того, как скорость движения автомобиля опустится ниже заданной на 5 км/ч. Если после этого скорость еще раз превысит заданную, предупреждение будет подано снова.



ПРОЧИТАЙТЕ

- Предупреждение о превышении скорости движения не подается, если задано ограничение скорости.
- В некоторых ситуациях для подачи предупреждения водителю может также включиться звуковая сигнализация приборной панели.

2. ПОДГОТОВКА К НАЧАЛУ ДВИЖЕНИЯ



Задать ограничение скорости можно с помощью кнопок на рулевом колесе.

Шаг 1. При выведенном на дисплей экране настройки нажмите кнопку ◀ или ▶ на рулевом колесе, чтобы переключиться на экран информации о вождении автомобиля. Нажмите на нижнюю часть кнопки/коротко нажмите кнопку ОК на рулевом колесе для перехода в режим настройки информации о вождении автомобиля.

Шаг 2. С помощью короткого нажатия кнопки ◀ или ▶ на рулевом колесе перейдите на экран предупреждения о превышении скорости движения. Нажмите на нижнюю часть кнопки/коротко нажмите кнопку ОК на рулевом колесе для входа в режим предупреждения о превышении скорости движения.

Шаг 3. Коротко нажмите кнопку ◀ или ▶ на рулевом колесе, чтобы уменьшить или увеличить ограничение скорости на 5 км/ч от заданной величины. Коротко нажмите кнопку ОК на рулевом колесе для сохранения изменений и выхода из данного режима.

Шаг 4. Нажмите на нижнюю часть кнопки ОК на рулевом колесе для выключения предупреждения о превышении скорости движения. Нажмите на верхнюю часть кнопки ОК на рулевом колесе для включения предупреждения о превышении скорости движения и задания скорости, при которой будет подаваться предупреждение.



ПРОЧИТАЙТЕ

- При каждом нажатии кнопки ограничение скорости последовательно изменяется с шагом 5 км/ч.
- Ограничение скорости можно задать в диапазоне от 30 км/ч до 130 км/ч или выключить.

Индикатор усталости водителя

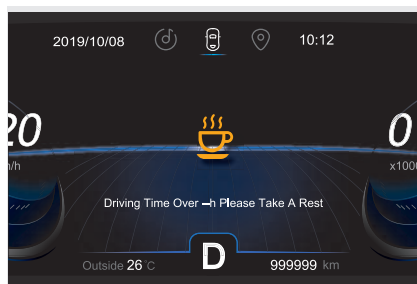

Когда длительность поездки превысит заданную величину, на информационном дисплее появится сообщение Driving time exceeds X, take a rest (Длительность поездки превысила X. Пожалуйста, отдохните). Одновременно на 1 секунду включится звуковая сигнализация и загорится индикатор усталости водителя ☕, предлагая водителю отдохнуть.

2. ПОДГОТОВКА К НАЧАЛУ ДВИЖЕНИЯ



ПРОЧИТАЙТЕ

В некоторых ситуациях для подачи предупреждения водителю может включиться звуковая сигнализация приборной панели.



Настроить индикатор усталости водителя можно с помощью кнопок на рулевом колесе.

Шаг 1. При выведенном на дисплей экране настройки нажмите кнопку ◀ или ▶ на рулевом колесе, чтобы переключиться на экран информации о вождении автомобиля. Нажмите на нижнюю часть кнопки/коротко нажмите кнопку ОК на рулевом колесе для перехода в режим настройки информации о вождении автомобиля.

Шаг 2. С помощью короткого нажатия кнопки ◀ или ▶ на рулевом колесе перейдите на экран индикатор усталости водителя. Нажмите на нижнюю часть кнопки ОК на рулевом колесе для входа в режим индикатора усталости водителя.

Шаг 3. Коротко нажмите кнопку ◀ или ▶ на рулевом колесе, чтобы уменьшить или увеличить время включения индикатора усталости водителя на 0,5 ч от заданной величины.

Коротко нажмите кнопку ОК на рулевом колесе для сохранения изменений и выхода из данного режима.

Шаг 4. Нажмите на нижнюю часть кнопки ОК на рулевом колесе для выключения индикатора усталости водителя. Нажмите на верхнюю часть кнопки ОК на рулевом колесе для включения индикатора усталости водителя и задания времени включения этого индикатора.



ПРОЧИТАЙТЕ

Индикатор усталости водителя можно запрограммировать в интервале от 1 до 4 ч или выключить.

2

ПОДГОТОВКА К НАЧАЛУ ДВИЖЕНИЯ

2. ПОДГОТОВКА К НАЧАЛУ ДВИЖЕНИЯ

Система динамической стабилизации (ESP)



Систему ESP можно включить или выключить с помощью кнопок на рулевом колесе.

Шаг 1. При выведенном на дисплей экране настройки нажмите кнопку ◀ или ▶ на рулевом колесе, чтобы переключиться на экран информации о вождении автомобиля. Нажмите на нижнюю часть кнопки/коротко нажмите кнопку OK на рулевом колесе для перехода в режим настройки информации о вождении автомобиля.

Шаг 2. С помощью короткого нажатия кнопки ◀ или ▶ на рулевом колесе выберите экран системы ESP. Нажмите на нижнюю часть кнопки OK на рулевом колесе для входа в режим системы ESP.

Шаг 3. С помощью короткого нажатия кнопки ◀ или ▶ на рулевом колесе включите или выключите систему ESP. Коротко нажмите кнопку OK на рулевом колесе для сохранения изменений и выхода из данного режима.



ПРОЧИТАЙТЕ

Для получения дополнительной информации о работе системы ESP см. «5-10. Системы контроля тормозного усилия».

Напоминание о необходимости технического обслуживания

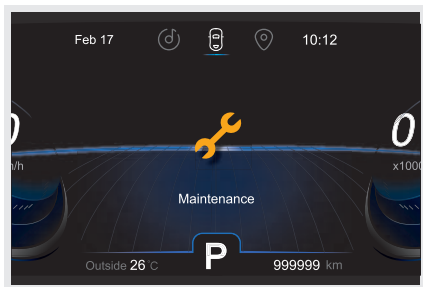

Указывает водителю на то, что наступило время планового технического обслуживания автомобиля.

На новом автомобиле данное напоминание не появляется до тех пор, пока не подойдет время первого технического обслуживания. При наступлении времени первого технического обслуживания автомобиля на информационном дисплее появляется соответствующее напоминание. После сброса напоминания отсчет пробега до следующего технического обслуживания начинает вестись заново в соответствии с запрограммированными межсервисными интервалами. При наступлении времени очередного технического обслуживания автомобиля на информационном дисплее появляется соответствующее напоминание.

2. ПОДГОТОВКА К НАЧАЛУ ДВИЖЕНИЯ

2

ПОДГОТОВКА К НАЧАЛУ ДВИЖЕНИЯ

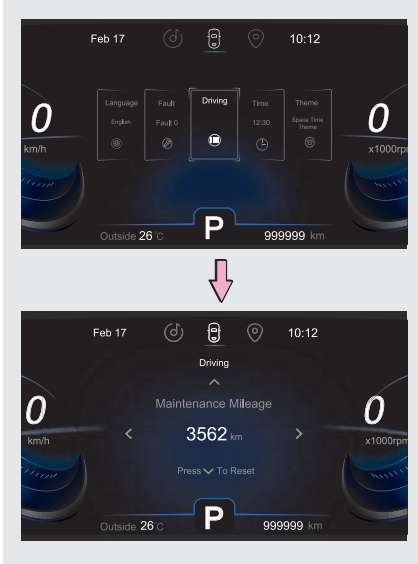

Сбросить напоминание о необходимости технического обслуживания можно с помощью кнопок на рулевом колесе.

Шаг 1. При выведенном на дисплей экране настройки нажмите кнопку ◀ или ▶ на рулевом колесе, чтобы переключиться на экран информации о вождении автомобиля. Нажмите на нижнюю часть кнопки/коротко нажмите кнопку ОК на рулевом колесе для перехода в режим настройки информации о вождении автомобиля.

Шаг 2. С помощью короткого нажатия кнопки ◀ или ▶ на рулевом колесе перейдите на экран напоминания о необходимости технического обслуживания. Нажмите на нижнюю часть кнопки ОК на рулевом колесе для входа в режим напоминания о необходимости технического обслуживания.

Шаг 3. Нажмите на нижнюю часть кнопки ОК на рулевом колесе для сброса показаний. Коротко нажмите кнопку ОК на рулевом колесе для сохранения изменений и выхода из данного режима.



ПРОЧИТАЙТЕ

Сброс напоминания необходимо выполнять после проведения каждого технического обслуживания. При отключении питания информация о пробеге до следующего технического обслуживания не теряется.

Предупреждение о неисправности

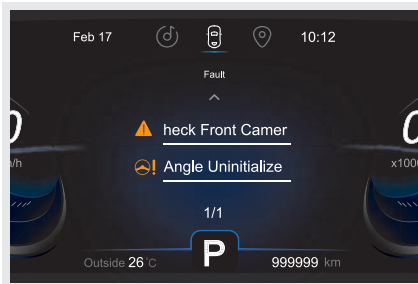

Если система бортовой диагностики автомобиля обнаружит неисправность или некорректную работу какой-либо системы, то после установки выключателя пуска двигателя в положение ON на информационный дисплей будут поочередно выведены соответствующие предупреждения. Они сохраняются для последующего просмотра на экране предупреждения о неисправности.

2. ПОДГОТОВКА К НАЧАЛУ ДВИЖЕНИЯ



Настроить предупреждение о неисправности можно с помощью кнопок на рулевом колесе.

Шаг 1. При выведенном на дисплей экране настройки нажмите кнопку ◀ или ▶ на рулевом колесе, чтобы переключиться на экран предупреждения о неисправности. Нажмите на нижнюю часть кнопки/коротко нажмите кнопку ОК на рулевом колесе для входа в режим настройки предупреждения о неисправности.

Шаг 2. При наличии нескольких предупреждений о неисправности они выводятся на информационный дисплей. Для просмотра предупреждений о неисправности нажимайте кнопку ◀ или ▶ на рулевом колесе. Коротко нажмите кнопку ОК на рулевом колесе для сохранения изменений и выхода из данного режима.

ВНИМАНИЕ

В случае появления предупреждения о неисправности проверьте состояние автомобиля на основании информации, содержащейся в предупреждении. Если вы не можете устранить неисправность самостоятельно, заглушите двигатель и незамедлительно обратитесь на сервисную станцию официального дилера Chery для проверки и ремонта автомобиля.

2-5. Индикаторы и сигнализаторы на приборной панели

Индикаторы и сигнализаторы

Индикаторы предупреждают водителя о включении тех или иных систем или функций автомобиля.

Сигнализаторы предупреждают водителя о неисправности тех или иных систем или функций автомобиля либо других ситуациях, требующих внимания водителя. При этом сигнализатор может гореть постоянным светом или мигать.

После установки выключателя пуска двигателя в положение ON некоторые сигнализаторы кратковременно загораются для проверки их исправности и затем гаснут. Если после пуска двигателя какой-либо сигнализатор продолжает гореть или мигать, незамедлительно обратитесь на сервисную станцию официального дилера Chery для проверки и ремонта автомобиля.

2. ПОДГОТОВКА К НАЧАЛУ ДВИЖЕНИЯ

Индикатор дневных ходовых огней		Этот индикатор загорается после пуска двигателя.
Индикатор габаритных фонарей		Этот индикатор загорается при включении габаритных фонарей.
Индикаторы указателей поворота		При включении левых или правых указателей поворота мигает соответствующий индикатор. При работе аварийной световой сигнализации мигают одновременно оба индикатора.
Индикатор дальнего света фар		Этот индикатор загорается при включении дальнего света фар или при сигнализации дальним светом фар.
Индикатор задних противотуманных фонарей		Этот индикатор загорается при включении задних противотуманных фонарей.
Индикатор системы автоматического управления светом фар (ИНС)		Этот индикатор указывает на то, что система автоматического управления светом фар (ИНС) сейчас работает.
Сигнализатор неисправности системы автоматического управления светом фар (ИНС)		Этот индикатор указывает на неисправность системы автоматического управления светом фар (ИНС). При первой же возможности обратитесь на сервисную станцию официального дилера Chery для проверки и ремонта автомобиля.
Сигнализатор непристегнутого заднего ремня безопасности водителя/переднего пассажира (для некоторых вариантов исполнения автомобиля)		Этот сигнализатор предупреждает водителя о том, что ремень безопасности водителя/переднего пассажира не пристегнут или пристегнут не до конца. Пристегните ремень безопасности и соблюдайте осторожность при управлении автомобилем.
Сигнализатор непристегнутого заднего ремня безопасности (для некоторых вариантов исполнения автомобиля)		Этот сигнализатор предупреждает водителя о том, что ремень безопасности заднего пассажира не пристегнут или пристегнут не до конца. Пристегните ремень безопасности и соблюдайте осторожность при управлении автомобилем.
Сигнализатор неисправности тормозной системы		Этот сигнализатор предупреждает водителя о низком уровне тормозной жидкости или о неисправности тормозной системы. Незамедлительно обратитесь на сервисную станцию официального дилера Chery для проверки и ремонта автомобиля.

2. ПОДГОТОВКА К НАЧАЛУ ДВИЖЕНИЯ

<p>Индикатор стояночного тормоза с электроприводом (EPB)</p>		<p>Включение этого индикатора указывает на то, что стояночный тормоз с электроприводом сейчас включен. Мигание этого индикатора во время работы стояночного тормоза с электроприводом является нормальным явлением и не требует принятия каких-либо мер. Мигание этого индикатора в любой другой ситуации указывает на неисправность. При первой же возможности обратитесь на сервисную станцию официального дилера Chery для проверки и ремонта автомобиля.</p>
<p>Сигнализатор неисправности стояночного тормоза с электроприводом (EPB)</p>		<p>Этот индикатор предупреждает водителя о неисправности стояночного тормоза с электроприводом. При первой же возможности обратитесь на сервисную станцию официального дилера Chery для проверки и ремонта автомобиля.</p>
<p>Индикатор системы автоматического удержания автомобиля</p>	 <p>или</p>	<p>Этот индикатор указывает на то, что система автоматического удержания автомобиля сейчас работает.</p>
<p>Сигнализатор неисправности антиблокировочной тормозной системы (ABS)</p>		<p>Этот сигнализатор предупреждает водителя о неисправности антиблокировочной тормозной системы (ABS). При первой же возможности обратитесь на сервисную станцию официального дилера Chery для проверки и ремонта автомобиля.</p>
<p>Индикатор системы управляемого спуска (HDC)</p>		<p>Этот индикатор указывает на то, что система управляемого спуска (HDC) сейчас работает.</p>
<p>Сигнализатор неисправности системы управляемого спуска (HDC)</p>		<p>Этот сигнализатор предупреждает водителя о неисправности системы управляемого спуска (HDC). При первой же возможности обратитесь на сервисную станцию официального дилера Chery для проверки и ремонта автомобиля.</p>
<p>Сигнализатор системы ESP</p>		<p>Мигание этого сигнализатора указывает на то, что система динамической стабилизации (ESP) сейчас работает. Если данный сигнализатор горит постоянным светом, это указывает на неисправность системы динамической стабилизации (ESP). При первой же возможности обратитесь на сервисную станцию официального дилера Chery для проверки и ремонта автомобиля.</p>

2. ПОДГОТОВКА К НАЧАЛУ ДВИЖЕНИЯ

Индикатор ESP OFF		При выключении системы ESP загорается индикатор ESP OFF, предупреждая водителя о том, что система динамической стабилизации выключена.
Индикатор системы автоматического экстренного торможения (АЕВ)		Этот индикатор указывает на то, что система автоматического экстренного торможения (АЕВ) сейчас работает.
Сигнализатор неисправности системы автоматического экстренного торможения (АЕВ)		Этот сигнализатор указывает на то, что система автоматического экстренного торможения (АЕВ) неисправна. При первой же возможности обратитесь на сервисную станцию официального дилера Chery для проверки и ремонта автомобиля.
Сигнализатор неисправности системы помощи при движении в заторе (ТJA)/система удержания автомобиля в центре полосы (ICA)		Этот сигнализатор указывает на неисправность системы помощи при движении в заторе (ТJA)/системы удержания автомобиля в центре полосы (ICA). При первой же возможности обратитесь на сервисную станцию официального дилера Chery для проверки и ремонта автомобиля.
Индикатор системы предупреждения о смене полосы движения (LDW)		Мигание этого индикатора указывает на то, что система предупреждения о смене полосы движения (LDW) сейчас работает. Включение этого индикатора указывает на то, что система предупреждения о смене полосы движения (LDW) неисправна. При первой же возможности обратитесь на сервисную станцию официального дилера Chery для проверки и ремонта автомобиля.
Индикатор системы помощи следованию по полосе (LKA)		Этот индикатор указывает на то, что система помощи следованию по полосе (LKA) сейчас работает.
Сигнализатор неисправности системы помощи следованию по полосе (LKA)		Этот сигнализатор указывает на то, что система помощи следованию по полосе (LKA) неисправна. При первой же возможности обратитесь на сервисную станцию официального дилера Chery для проверки и ремонта автомобиля.

2. ПОДГОТОВКА К НАЧАЛУ ДВИЖЕНИЯ

<p>Сигнализатор неисправности системы зарядки АКБ</p>		<p>Этот сигнализатор служит для контроля работы системы зарядки аккумуляторной батареи. Если этот сигнализатор не загорается после установки выключателя пуска двигателя в положение ON или загорается после пуска двигателя, при первой же возможности обратитесь на сервисную станцию официального дилера Chery для проверки и ремонта автомобиля.</p>
<p>Сигнализатор перегрева охлаждающей жидкости двигателя</p>		<p>Этот сигнализатор предупреждает водителя о перегреве охлаждающей жидкости двигателя. Остановите автомобиль в безопасном месте и установите выключатель пуска двигателя в положение OFF после нескольких минут работы двигателя на холостом ходу. Незамедлительно обратитесь на сервисную станцию официального дилера Chery для проверки и ремонта автомобиля.</p>
<p>Сигнализатор минимального уровня топлива</p>		<p>Этот сигнализатор предупреждает водителя о том, что топливо в баке заканчивается. При первой же возможности заправьте автомобиль топливом.</p>
<p>Сигнализатор неисправности системы подушек безопасности</p>		<p>Этот сигнализатор предупреждает водителя о неисправности системы подушек безопасности. При первой же возможности обратитесь на сервисную станцию официального дилера Chery для проверки и ремонта автомобиля.</p>
<p>Сигнализатор неисправности системы контроля давления воздуха в шинах</p>		<p>Этот сигнализатор предупреждает водителя о недопустимом давлении воздуха в шинах. Проверьте, не является ли давление воздуха в шинах слишком высоким или низким и не является ли температура слишком высокой или низкой. Если давление воздуха в шинах соответствует норме, при первой же возможности обратитесь на сервисную станцию официального дилера Chery для проверки и ремонта автомобиля.</p>
<p>Сигнализатор неисправности электрического усилителя рулевого управления</p>		<p>Этот сигнализатор предупреждает водителя о неисправности электрического усилителя рулевого управления. Незамедлительно обратитесь на сервисную станцию официального дилера Chery для проверки и ремонта автомобиля.</p>
<p>Сигнализатор низкого давления моторного масла</p>		<p>Этот сигнализатор предупреждает водителя о низком давлении моторного масла. Остановите автомобиль в безопасном месте. Незамедлительно обратитесь на сервисную станцию официального дилера Chery для проверки и ремонта автомобиля.</p>
<p>Сигнализатор неисправности системы управления двигателем (EPC)</p>		<p>Этот сигнализатор предупреждает водителя о неисправности системы управления двигателем (EPC). Незамедлительно обратитесь на сервисную станцию официального дилера Chery для проверки и ремонта автомобиля.</p>
<p>Сигнализатор неисправности двигателя</p>		<p>Этот сигнализатор предупреждает водителя о неисправности двигателя. Незамедлительно обратитесь на сервисную станцию официального дилера Chery для проверки и ремонта автомобиля.</p>
<p>Сигнализатор неисправности автоматической коробки передач</p>		<p>Этот сигнализатор предупреждает водителя о неисправности автоматической коробки передач. Незамедлительно обратитесь на сервисную станцию официального дилера Chery для проверки и ремонта автомобиля.</p>

2-6. Рулевое колесо

Звуковой сигнал



Для того чтобы включить звуковой сигнал, нажмите на накладку ступицы рулевого колеса, где находится соответствующий символ.



ПРОЧИТАЙТЕ

Звуковой сигнал должен использоваться в соответствии с местными законами и правилами дорожного движения.

Обогрев рулевого колеса (для некоторых вариантов исполнения автомобиля)

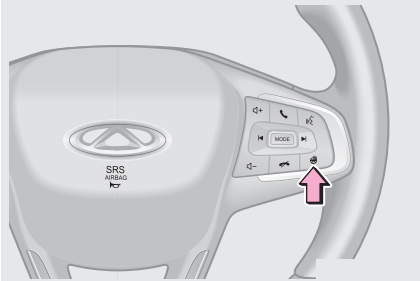

Для включения обогрева рулевого колеса нажмите выключатель обогрева рулевого колеса. При этом загорится соответствующий индикатор. Для выключения обогрева рулевого колеса нажмите выключатель еще раз. Индикатор погаснет.



ВНИМАНИЕ

Обогрев рулевого колеса работает только при соблюдении всех перечисленных ниже условий:

- Работает двигатель.
- Напряжение в бортовой сети соответствует норме.
- Нажат выключатель обогрева рулевого колеса.

При наступлении любого из перечисленных условий обогрев рулевого колеса выключается:

- Выключение двигателя.
- Работа обогрева рулевого колеса в течение 25 минут.
- Повторное нажатие выключателя обогрева рулевого колеса.
- Когда температура рулевого колеса достигнет 52 °С, обогрев рулевого колеса выключится и затем включится снова, когда температура рулевого колеса опустится ниже 50 °С.

2. ПОДГОТОВКА К НАЧАЛУ ДВИЖЕНИЯ

Регулировка положения рулевого колеса

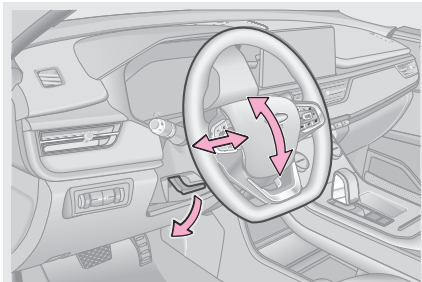

Остановите автомобиль в безопасном месте и установите выключатель пуска двигателя в положение OFF.

Шаг 1. Опустите вниз и отпустите рычаг регулировки положения рулевого колеса.

Шаг 2. Отрегулируйте угол наклона и вылет рулевой колонки в соответствии со своими предпочтениями.

Шаг 3. Держа рулевое колесо неподвижно, верните рычаг регулировки положения рулевого колеса в исходное положение.

Шаг 4. Убедитесь, что рулевое колесо надежно зафиксировано. В противном случае, повторите шаг 3 еще раз.

! ОПАСНОСТЬ

- Перед началом движения убедитесь, что рулевое колесо надежно зафиксировано. В противном случае, рулевое колесо может внезапно изменить положение во время движения автомобиля и стать причиной дорожно-транспортного происшествия и получения травм.
- Запрещается регулировать положение рулевого колеса при движении автомобиля. Несоблюдение этого требования может стать причиной дорожно-транспортного происшествия и получения травм.

2-7. Зеркала заднего вида

Внутреннее зеркало заднего вида

■ Регулировка положения внутреннего зеркала заднего вида

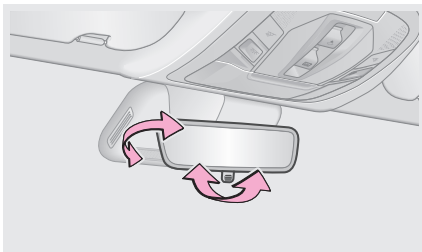

Перед началом движения отрегулируйте положение внутреннего зеркала заднего вида и убедитесь в том, что в результате этого обеспечивается оптимальный обзор пространства позади автомобиля.

■ Переключение режимов «день» и «ночь»

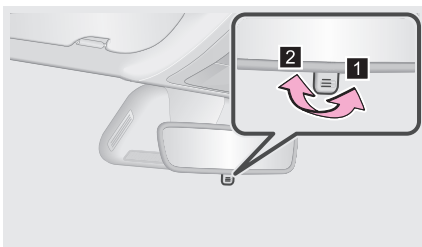

Чтобы в темное время суток водителя меньше слепил свет фар движущихся сзади транспортных средств, нужно повернуть находящийся в нижней части зеркала рычажок назад, в положение, соответствующее режиму «ночь».

1 Режим «день»

2 Режим «ночь»

Наружные зеркала заднего вида

Регулировка наружных зеркал заднего вида

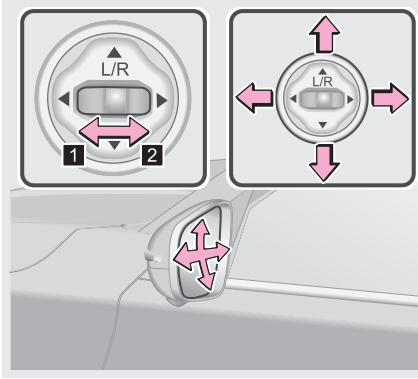

↑ : Вверх

↓ : Вниз

← : Влево

→ : Вправо

Остановите автомобиль в безопасном месте и установите выключатель пуска двигателя в положение ON.

- 1 Переведите переключатель влево для регулировки левого наружного зеркала заднего вида.
- 2 Переведите переключатель вправо для регулировки правого наружного зеркала заднего вида.

! ОПАСНОСТЬ

- Объект, который вы видите в наружном зеркале заднего вида, может казаться дальше, чем на самом деле, поэтому всегда действуйте с осторожностью.
- Запрещается регулировать положение наружных зеркал заднего вида при движении автомобиля. Несоблюдение этого требования может стать причиной дорожно-транспортного происшествия и получения травм.

Складывание и возвращение в рабочее положение наружных зеркал заднего вида

- Складывание и возвращение в рабочее положение наружных зеркал заднего вида вручную

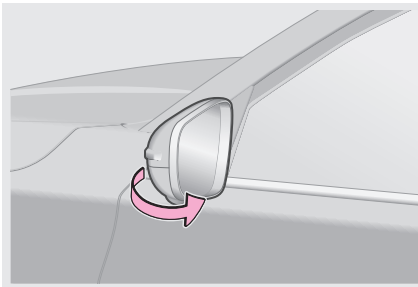

Наружное зеркало заднего вида можно сложить, повернув его рукой назад до упора, в сторону кузова автомобиля. Складывать зеркало следует плавно, но уверенно. Сила сопротивления зеркала возрастает по мере его складывания.

Для возвращения сложенного зеркала в рабочее положение слегка потяните его рукой на себя и установите в рабочее положение.

2. ПОДГОТОВКА К НАЧАЛУ ДВИЖЕНИЯ

- Автоматическое складывание и возвращение в рабочее положение наружных зеркал заднего вида (для некоторых вариантов исполнения автомобиля)

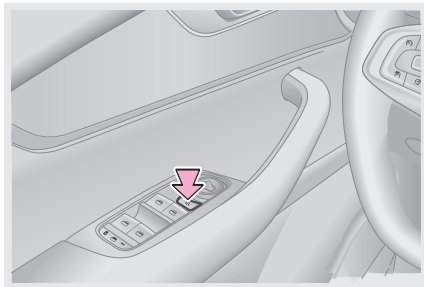

Операция, выполняемая с помощью выключателя: при выключателе пуска двигателя, находящемся в положении ON, нажмите выключатель складывания наружных зеркал заднего вида, чтобы сложить зеркала автоматически. Для возвращения зеркал в рабочее положение нажмите этот выключатель еще раз (не пытайтесь сложить зеркала вручную).

Операция, выполняемая с помощью пульта дистанционного управления: При постановке противоугонной системы в режим охраны наружные зеркала заднего вида автоматически складываются, а при снятии с режима охраны — автоматически возвращаются в рабочее положение.



ПРОЧИТАЙТЕ

- Настройка функции автоматического складывания и возвращения в рабочее положение наружных зеркал заднего вида осуществляется на экране аудиосистемы (для получения дополнительной информации см. «3-6. Аудиосистема и информационно-развлекательная система»).
- В связи с разным расстоянием от водителя левое и правое наружные зеркала заднего вида расположены к кузову автомобиля под разным углом. Из-за этого при автоматическом складывании зеркала поворачиваются несинхронно, что является нормальным явлением.



ВНИМАНИЕ

- Если автомобиль имеет электропривод складывания и возвращения в рабочее положение наружных зеркал заднего вида, запрещается выполнять данные операции вручную — это приведет к поломке механизма электропривода.
- Во избежание повреждения зеркала при его складывании и возвращении в исходное положение не прилагайте к зеркалу чрезмерного усилия.
- При скорости движения автомобиля, превышающей 10 км/ч, функция автоматического складывания зеркал отключается, но доступна функция автоматического возвращения зеркал в рабочее положение.
- В холодное время года функцию автоматического складывания зеркал рекомендуется отключить. Сделать это можно на экране аудиосистемы. Так вы можете предотвратить замерзание зеркала в сложенном положении.

2-8. Очистители и омыватели стекол

Управление очистителями и омывателями стекол

Переключатель очистителей и омывателей стекол

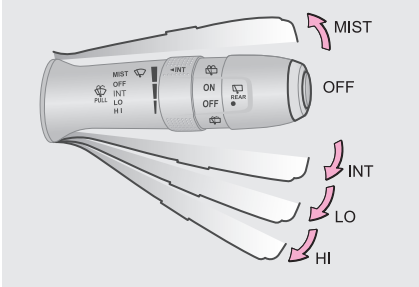

Переключатель очистителей и омывателей стекол работает, когда выключатель пуска двигателя находится в положении ON.

Режим MIST. В этом положении переключатель не фиксируется — когда вы отпустите его, он автоматически вернется в исходное положение. При переводе переключателя в это положение очиститель делает один взмах щетками.

Режим LO (низкая скорость работы очистителя). В этом положении переключателя очиститель непрерывно работает с низкой скоростью.

Режим HI (высокая скорость работы очистителя). В этом положении переключателя очиститель непрерывно работает с высокой скоростью.

Положение OFF. В этом положении переключателя очиститель выключен.

Режим INT (прерывистый режим работы очистителя). В этом положении переключателя очиститель работает с паузами.

Для регулировки паузы служит регулятор с надписью **INT**. Поворот регулятора вниз уменьшает, а поворот вверх — увеличивает паузу между взмахами очистителя.

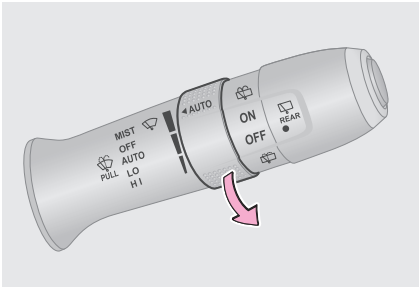

Режим AUTO (для некоторых вариантов исполнения автомобиля) В этом положении переключателя работа очистителя зависит от интенсивности осадков. Для регулировки чувствительности датчика дождя служит регулятор с надписью **AUTO**. Поворот регулятора вниз уменьшает, а поворот вверх — увеличивает чувствительность датчика.

ВНИМАНИЕ

- Не включайте очиститель при сухом ветровом стекле. Вы можете поцарапать стекло и повредить щетки очистителя.
- Не включайте очиститель при наличии препятствий для движения щеток по стеклу. Вы можете повредить электродвигатель очистителя или поцарапать стекло.
- При низкой температуре окружающего воздуха перед включением очистителя следует убедиться, что щетки не примерзли к стеклу. Если щетки примерзли, первым делом удалите с них лед. Несоблюдение этого требования может привести к поломке электродвигателя очистителя и щеток.

2. ПОДГОТОВКА К НАЧАЛУ ДВИЖЕНИЯ

Управление омывателем ветрового стекла

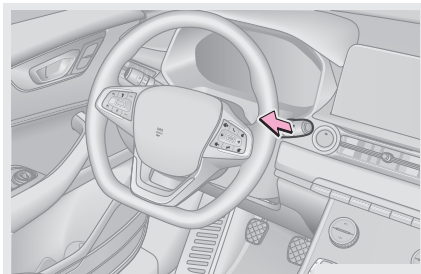



При выключателе пуска двигателя, находящемся в положении ON, потяните переключатель очистителей и омывателей стекол на себя. При этом одновременно включатся очиститель и омыватель ветрового стекла. После отпускания переключателя омыватель ветрового стекла выключится сразу, а очиститель сделает еще 3 взмаха щетками с низкой скоростью и остановится. Через несколько секунд он сделает еще один взмах щетками, чтобы удалить капли со стекла.

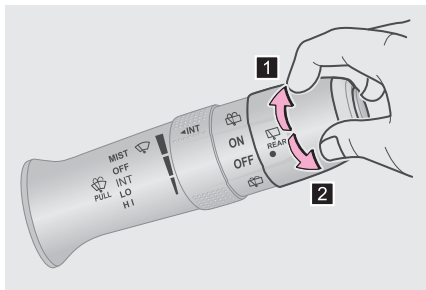

ПРОЧИТАЙТЕ

Если при работающем очистителе ветрового стекла перевести рычаг селектора/рычаг переключения передач в положение R (задний ход), автоматически включится очиститель заднего стекла.

Управление очистителем заднего стекла



1 При выключателе пуска двигателя, находящемся в положении ON, поверните на переключателе очистителей и омывателей стекол маховичок с символом  в положение ON. Включится очиститель заднего стекла. Чтобы выключить его, поверните маховичок в положение OFF.

2 При выключателе пуска двигателя, находящемся в положении ON, поверните на переключателе очистителей и омывателей стекол маховичок с символом  в положение  и держите

его в этом положении. Включится омыватель заднего стекла. Вместе с ним также включится очиститель заднего стекла. Когда вы отпустите маховичок, омыватель и очиститель заднего стекла выключатся.

ВНИМАНИЕ

- Не включайте омыватель, если в бачке омывателя нет жидкости.
- Время работы омывателя при каждом включении не должно превышать 10 секунд.
- При засорении жиклеров не используйте для очистки иголку или другие предметы, чтобы не вывести жиклеры из строя.
- Запрещается использовать антифриз в качестве жидкости для омывателя, поскольку это может повредить лакокрасочное покрытие кузова.
- Не разбавляйте жидкость для омывателя водой. В этом случае получившийся раствор может замерзнуть и повредить бачок, а также другие компоненты омывателя.

Обогрев форсунок омывателя ветрового стекла (для некоторых вариантов исполнения автомобиля)

Чтобы можно было включить обогрев форсунок омывателя ветрового стекла, должны быть соблюдены перечисленные ниже условия.

- Напряжение аккумуляторной батареи соответствует норме.
- Выключатель пуска двигателя находится в положении ON, или включен двигатель.
- Температура окружающего воздуха опустилась ниже 2 °C на 5 секунд или более.

Обогрев форсунок омывателя ветрового стекла выключается при наступлении любого из перечисленных ниже условий.

- Выключатель пуска двигателя переведен в положение OFF или ACC.
- В перечисленных ниже ситуациях обогрев форсунок омывателя ветрового стекла временно выключается.
- Во время работы стартера обогрев форсунок омывателя ветрового стекла временно выключается, а после успешного запуска двигателя включается снова.
- Если температура окружающего воздуха поднимется выше 4 °C на 5 секунд или более, обогрев форсунок омывателя ветрового стекла временно выключится. Если температура окружающего воздуха затем опустится ниже 2 °C на 5 секунд или более, обогрев форсунок омывателя ветрового стекла включится снова.

Замена щеток очистителей

Замена щеток очистителя ветрового стекла

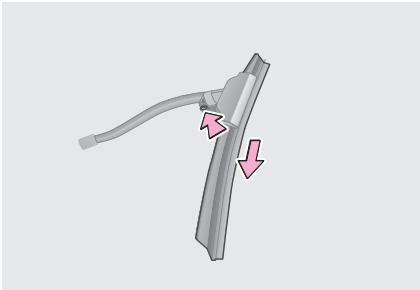

Шаг 1. В течение 3 секунд после установки выключателя пуска двигателя в положение OFF переведите переключатель очистителей в положение MIST, и щетки автоматически будут установлены в положение для их замены.

Шаг 2. Поднимите рычаг очистителя ветрового стекла и держите его в таком положении.

Шаг 3. Для снятия щетки нажмите кнопку фиксатора и потяните за щетку по направлению вниз.

Шаг 4. Установите новую щетку в последовательности, обратной снятию, и убедитесь, что она надежно зафиксировалась на рычаге очистителя.

Шаг 5. Убедитесь в том, что новые щетки очистителя хорошо очищают ветровое стекло.

Замена щетки очистителя заднего стекла

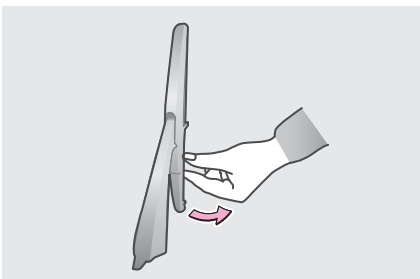

Шаг 1. Поднимите рычаг очистителя заднего стекла и держите его в таком положении.

Шаг 2. Для снятия щетки потяните за нее, как показано на рисунке.

Шаг 3. Установите новую щетку в последовательности, обратной снятию, и убедитесь, что она надежно зафиксировалась на рычаге очистителя.

Шаг 4. Убедитесь в том, что новая щетка очистителя хорошо очищает заднее стекло.



ПРОЧИТАЙТЕ

Замену щетки очистителя заднего стекла лучше доверить профессионалам. Обратитесь для этого на сервисную станцию официального дилера Chevy.



ВНИМАНИЕ

Перед началом движения убедитесь, что вы вернули рычаги очистителя в первоначальное положение.

2. ПОДГОТОВКА К НАЧАЛУ ДВИЖЕНИЯ

2-9. Приборы освещения и световой сигнализации

Наружные приборы освещения

Переключатель приборов освещения

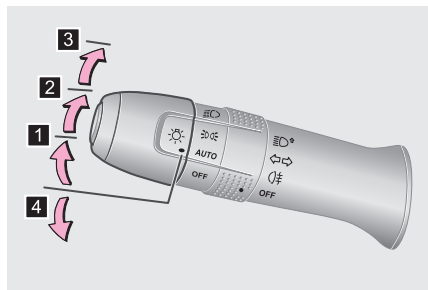

При выключателе пуска двигателя, находящемся в положении ON, установите переключатель приборов освещения в одно из следующих положений.

1 Режим автоматического управления фарами AUTO: при этом положении переключателя ближний свет фар и габаритные фонари включаются и выключаются автоматически в зависимости от уровня освещенности.

2 Габаритные фонари : при этом положении переключателя горят передние и задние габаритные фонари, фонари освещения регистрационного знака, подсветка панели управления и приборной панели.

3 Ближний свет фар : при этом положении переключателя горит ближний свет фар и габаритные фонари.

4 Положение OFF: при этом положении переключателя приборы освещения выключены.

■ Включение дальнего света фар

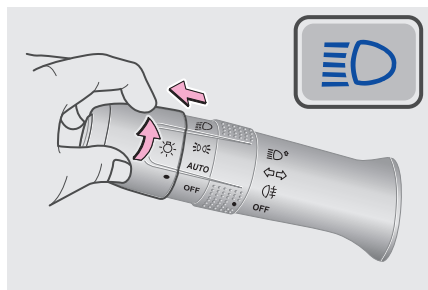

При включенном ближнем свете фар переведите переключатель приборов освещения по направлению от рулевого колеса и отпустите. При этом включится дальний свет фар. Потяните переключатель приборов освещения по направлению к рулевому колесу и отпустите. Дальний свет фар выключится.

■ Сигнализация дальним светом фар

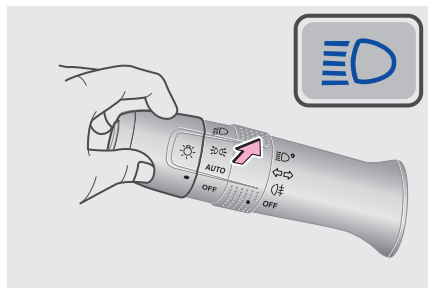

Для однократной сигнализации дальним светом фар потяните переключатель приборов освещения по направлению к рулевому колесу и отпустите. При этом на приборной панели мигнет индикатор дальнего света фар.

ПРОЧИТАЙТЕ

- Сигнализацией дальним светом фар можно пользоваться как при включенном, так и при выключенном ближнем свете фар.
- При постановке автомобиля на длительную стоянку во избежание разряда аккумуляторной батареи убедитесь, что переключатель приборов освещения находится в положении OFF. Невыполнение этого требования может сделать пуск двигателя невозможным.

Указатели поворота

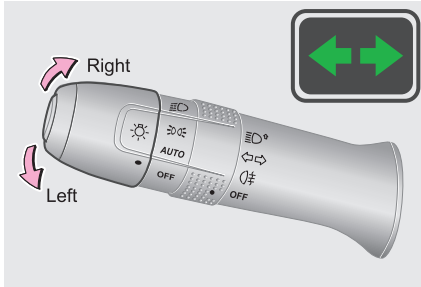

Указатели поворота работают при выключателе пуска двигателя, находящемся в положении ON. Поднимите переключатель приборов освещения вверх для включения правых указателей поворота. Опустите переключатель приборов освещения вниз для включения левых указателей поворота.

При включении указателей поворота на приборной панели мигает индикатор указателей поворота. После завершения поворота переключатель приборов освещения возвращается в среднее положение автоматически.

Сигнализация о перестроении

Если при выключателе пуска двигателя, находящемся в положении ON, поднять или опустить переключатель приборов освещения в нефиксируемое положение, указатели поворота мигнут 3 раза.

ПРОЧИТАЙТЕ

При малом угле поворота рулевого колеса на выходе из поворота переключатель приборов освещения может не вернуться в среднее положение автоматически.

Задние противотуманные фары

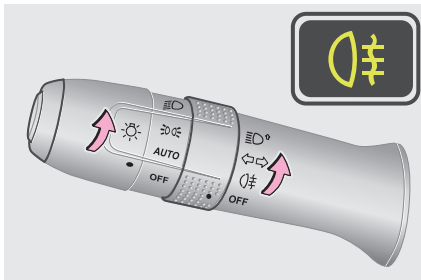

Для включения задних противотуманных фар установите выключатель пуска двигателя в положение ON, переключатель приборов освещения — в положение ☀ , а выключатель задних противотуманных фар — в положение ☁ . Для выключения задних противотуманных фар еще раз поверните выключатель задних противотуманных фар в положение ☁ или установите выключатель пуска двигателя в положение OFF.

ПРОЧИТАЙТЕ

- Задние противотуманные фары выключаются автоматически при выключении ближнего света фар.
- Задние противотуманные фары должны использоваться в соответствии с местными законами и правилами дорожного движения.

2. ПОДГОТОВКА К НАЧАЛУ ДВИЖЕНИЯ

Стоп-сигналы

Стоп сигналы и центральный верхний стоп-сигнал включаются при нажатии педали тормоза.

Фонари заднего хода

Фонари заднего хода включаются при переводе рычага селектора/рычага переключения передач в положение R (задний ход) при выключателе пуска двигателя, находящемся в положении ON.

Фонари освещения регистрационного знака

При выключателе пуска двигателя, находящемся в положение ON, установите переключатель приборов освещения в положение ☞05 . Фонари освещения регистрационного знака включатся вместе с габаритными фонарями. Они предназначены для освещения регистрационного знака в темное время суток.

Корректор фар

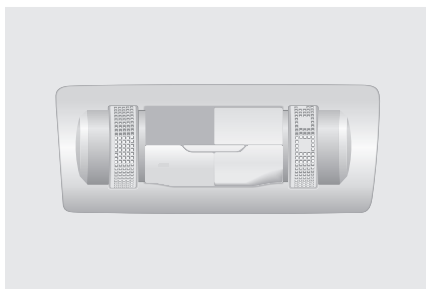

Передний плафон освещения салона (В)

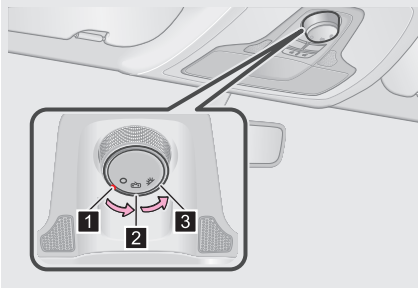

1 Выключатель потолочного плафона: в положении  плафон освещения салона выключен.

2 Выключатель потолочного плафона: в положении  плафон освещения салона загорается при открывании двери.

3 Выключатель плафонов индивидуального освещения: в положении  плафоны индивидуального освещения включены.

Задний плафон освещения салона

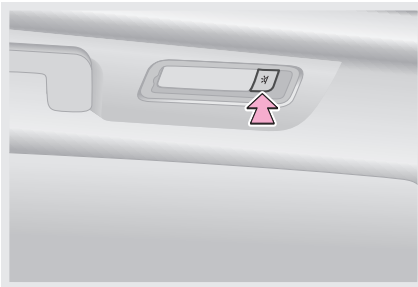

Для включения заднего плафона освещения салона нажмите соответствующий выключатель. Повторное нажатие данного выключателя выключает этот плафон.

Функция задержки выключения света фар

Режим ручного управления фарами

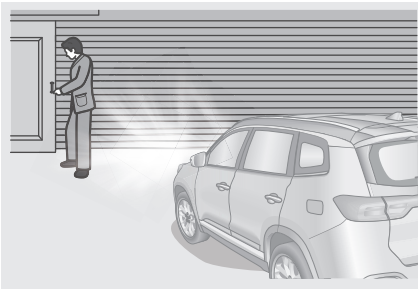

При выключателе пуска двигателя, находящемся в положении OFF, потяните переключатель приборов освещения на себя и отпустите. Включится функция задержки выключения света фар. Включится ближний свет фар и габаритные фонари. Каждое последующее нажатие переключателя приборов освещения увеличивает продолжительность работы ближнего света фар и габаритных фонарей на 30 секунд. Выполнить данную операцию можно до 8 раз подряд.

Для выключения функции задержки выключения света фар вручную потяните переключатель приборов освещения на себя и задержите его в этом положении на 2 секунды. Когда время работы данной функции закончится, ближний свет фар и габаритные фонари выключатся автоматически.

Режим автоматического управления фарами

Установите переключатель приборов освещения в положение AUTO. В темном помещении или в темное время суток нажмите кнопку запираения на пульте дистанционного управления. Ближний свет фар и габаритные фонари включатся автоматически на 30 секунд. Повторное нажатие кнопки запираения на пульте активирует данную функцию еще раз.

2. ПОДГОТОВКА К НАЧАЛУ ДВИЖЕНИЯ

Функция задержки выключения света фар выключается автоматически при установке переключателя приборов освещения не в положение AUTO или после того, как истечет время работы данной функции. Ближний свет фар и габаритные фонари при этом выключатся.

Функция поиска автомобиля

Режим ручного управления фарами

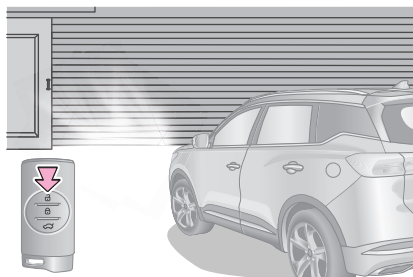

Чтобы включить функцию поиска автомобиля, установите выключатель пуска двигателя в положение OFF и нажмите кнопку отпирания на пульте дистанционного управления. На 60 секунд включится ближний свет фар и габаритные фонари. Чтобы продлить работу функции еще на 60 секунд, нажмите кнопку отпирания на пульте дистанционного управления еще раз.

Режим автоматического управления фарами

Установите переключатель приборов освещения в положение AUTO до остановки автомобиля. В темном помещении или в темное время суток нажмите кнопку отпирания на пульте дистанционного управления. Ближний свет фар и габаритные фонари включатся автоматически на 30 секунд.



ПРОЧИТАЙТЕ

Если автомобиль не имеет режима автоматического управления фарами, то, чтобы воспользоваться функцией поиска автомобиля, необходимо перед его покиданием включить функцию задержки выключения света фар.

Система автоматического управления светом фар (ИНС) (для некоторых вариантов исполнения автомобиля)

При выключателе пуска двигателя, находящемся в положении ON, установите переключатель приборов освещения в положение AUTO. Когда ближний свет фар автоматически включится, переведите переключатель приборов освещения от себя и отпустите. Когда скорость автомобиля превысит 40 км/ч, на приборной панели загорится белый индикатор  и система ИНС включится. После этого система будет переключать дальний и ближний свет фар автоматически, с учетом дорожных условий (наличие попутного и встречного транспорта, выполнение обгона и т. д.)

Когда при активной системе ИНС водитель выполняет включение дальнего света фар или сигнализацию дальним светом фар, белый индикатор  на приборной панели гаснет. Переведите переключатель приборов освещения по направлению от рулевого колеса и отпустите. Система ИНС возобновит работу.



ПРОЧИТАЙТЕ

- При скорости автомобиля ниже 30 км/ч система автоматического управления светом фар (ИНС) автоматически переключает дальний свет фар на ближний.
- При слишком большой яркости окружающего света система автоматического управления светом фар (ИНС) тоже автоматически переключает дальний свет фар на ближний.
- При включении левых или правых указателей поворота система автоматического управления светом фар (ИНС) перестает автоматически переключать дальний свет фар на ближний и наоборот.
- Выбор режима работы системы автоматического управления светом фар (ИНС) осуществляется на экране аудиосистемы (для получения дополнительной информации см. «3-6. Аудиосистема и информационно-развлекательная система»).

Запотевание фар

При низкой температуре или высокой влажности окружающего воздуха на внутренней стороне рассеивателей фар может появиться конденсат. Через некоторое время после включения фар конденсат начнет исчезать и может остаться лишь по краям рассеивателей. Это нормальное явление. Конденсат никак не влияет на работу фар. Если фары запотели, включите ближний или дальний свет на 30 минут. Через некоторое время после включения фар конденсат исчезает сам. Это нормальное явление.



ОПАСНОСТЬ

- При преодолении брода не превышайте максимально допустимые параметры (глубина брода, скорость движения и т. д.). В противном случае, вода может попасть в фары.
- Если вы открыли пылезащитные кожухи фар, не забудьте после этого их закрыть. В противном случае, в фары может попасть вода.
- При замене лампы строго соблюдайте порядок установки каждой детали для обеспечения надлежащей работы и герметичности фары. При закрывании пылезащитного кожуха фары проверьте состояние уплотнительного кольца. Держите кожух в чистоте! В противном случае, в фару может попасть вода и пыль, что чревато серьезными последствиями.
- Категорически запрещается использовать установки высокого давления для мойки моторного отделения и, в частности, фар. Вода, подаваемая под высоким давлением, может привести к поломке арматуры световых приборов и попасть в вентиляционное отверстие или электрический разъем фары, результатом чего может стать образование сильного конденсата на внутренней поверхности рассеивателя.

2. ПОДГОТОВКА К НАЧАЛУ ДВИЖЕНИЯ

2-10. Сиденья

Подголовники

Передние сиденья

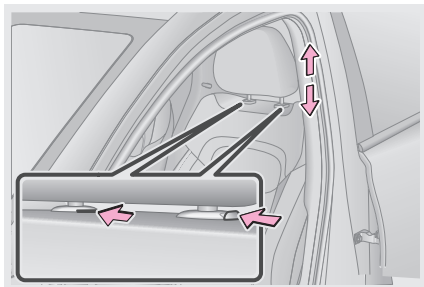

Чтобы поднять подголовник, просто потяните его вверх и установите на нужную высоту.

Чтобы опустить подголовник, потяните его вниз, держа при этом нажатой кнопку фиксатора, расположенную с наружной стороны.

Снятие подголовника Для снятия подголовника нажмите обе кнопки фиксатора и удерживайте их нажатыми до тех пор, пока не полностью не извлечете подголовник из спинки сиденья.

Установка подголовника Для установки снятого подголовника совместите его стойки с отверстиями для установки и надавите на подголовник до его перемещения в положение фиксации.

Заднее сиденье

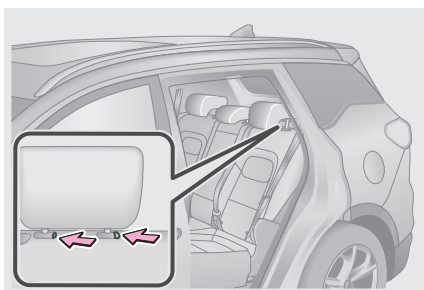

Чтобы поднять подголовник, просто потяните его вверх и установите на нужную высоту.

Чтобы опустить подголовник, потяните его вниз, держа при этом нажатой кнопку фиксатора, расположенную с наружной стороны.

Снятие подголовника Для снятия подголовника нажмите обе кнопки фиксатора и удерживайте их нажатыми до тех пор, пока не полностью не извлечете подголовник из спинки сиденья.

Установка подголовника Для установки снятого подголовника совместите его стойки с отверстиями для установки и надавите на подголовник до его перемещения в положение фиксации.



ОПАСНОСТЬ

Перед началом движения убедитесь, что подголовники надежно зафиксированы. В противном случае, незафиксированные подголовники могут стать причиной дорожно-транспортного происшествия и получения травм.

Передние сиденья

Правильное положение на сиденье

Сиденья, подголовники, ремни безопасности и подушки безопасности предназначены для защиты водителя и пассажиров. Правильное пользование ими повышает безопасность водителя и пассажиров.

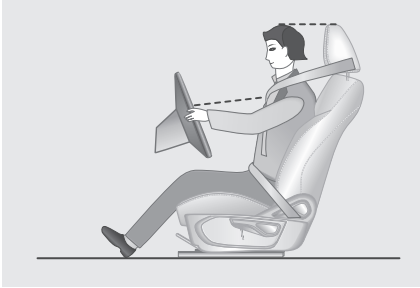

Сев на сиденье, отклоните спинку сиденья назад (оптимальным является угол наклона спинки от вертикали 25 градусов) и откиньтесь на спинку сиденья.

Водитель и передний пассажир не должны сидеть слишком близко к панели управления. При управлении автомобилем руки водителя, лежащие на рулевом колесе, должны быть немного согнуты в локтях. Ноги должны быть немного согнуты в коленях, чтобы было удобнее управлять педалями. Отрегулируйте высоту подголовника так, чтобы его верхний край находился на одном уровне с вашей макушкой.

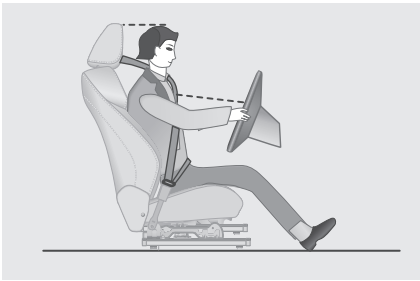

Плечевая лямка ремня безопасности должна проходить посередине плеча вплотную к груди и не касаться шеи, а поясная лямка должна располагаться как можно ближе к бедрам, но не на животе.

Сиденье с ручным приводом регулировки

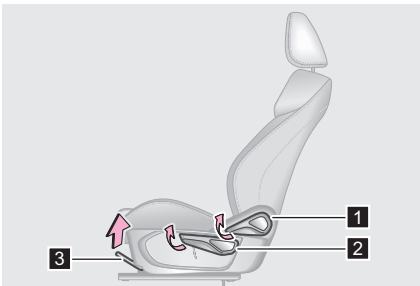

1 Регулировка угла наклона спинки сиденья

Полностью обопритесь на спинку сиденья и потяните за рычаг регулировки угла наклона спинки сиденья. Усиливая или ослабляя давление на спинку сиденья, отрегулируйте угол ее наклона. Когда будет достигнут требуемый угол наклона спинки сиденья, отпустите рычаг регулировки. Еще раз нажмите на спинку сиденья, чтобы убедиться в надежности ее фиксации.

2 Регулировка сиденья по высоте (только сиденье водителя)

Поднимите или опустите рычаг регулировки сиденья по высоте, чтобы отрегулировать его вертикальное положение.

3 Регулировка продольного положения сиденья

Для регулировки продольного положения сиденья служит рукоятка, расположенная спереди под подушкой.

2. ПОДГОТОВКА К НАЧАЛУ ДВИЖЕНИЯ

Потяните рукоятку вверх и отрегулируйте продольное положение сиденья. Установив сиденье в требуемое положение, отпустите рукоятку. Затем покачайте сиденье вперед-назад, чтобы убедиться в надежности его фиксации.

Сиденье с электроприводом регулировки (для некоторых вариантов исполнения автомобиля)

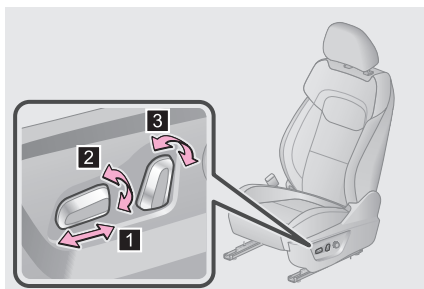

1 Регулировка продольного положения сиденья

Переместите регулятор продольного положения вперед или назад, чтобы изменить положение сиденья в горизонтальной плоскости.

2 Регулировка сиденья по высоте (только сиденье водителя)

Переместите переднюю сторону регулятора продольного положения вверх или вниз, чтобы отрегулировать сиденье по высоте.

3 Регулировка угла наклона спинки сиденья

Переместите верхнюю сторону регулятора угла наклона спинки сиденья вперед или назад, чтобы отрегулировать угол наклона спинки сиденья.

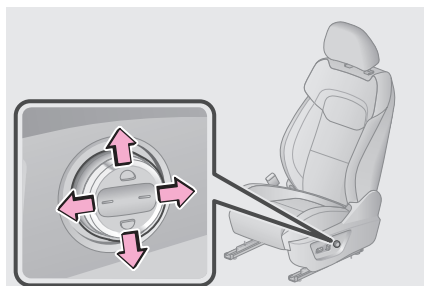

Длительными или короткими нажатиями регулятора поясничной опоры сиденья водителя (для некоторых вариантов исполнения автомобиля) можно отрегулировать сиденье таким образом, чтобы добиться максимального комфорта в области поясницы и обеспечить правильный изгиб позвоночника.

Нажмите и удерживайте кнопку  , чтобы усилить поддержку верхней и одновременно ослабить поддержку нижней части поясницы.

Нажмите и удерживайте кнопку  , чтобы усилить поддержку нижней и одновременно ослабить поддержку верхней части поясницы.

Нажмите и удерживайте кнопку  , чтобы увеличить профиль валика поясничной опоры.

Нажмите и удерживайте кнопку  , чтобы уменьшить профиль валика поясничной опоры.



ПРОЧИТАЙТЕ

Регулировка поясничной опоры в каждом направлении имеет свои пределы. Если в ходе регулировки вы заметили, что предельное положение достигнуто, отпустите регулятор поясничной опоры.

ВНИМАНИЕ

Во избежание повреждения сиденья при регулировке его положения под сиденьем не должно быть никаких предметов.

ОПАСНОСТЬ

- Запрещается регулировать положение сиденья при движении автомобиля. Несоблюдение этого требования может стать причиной дорожно-транспортного происшествия и получения травм.
- Избегайте слишком большого угла наклона спинки сиденья, поскольку ремни безопасности обеспечивают максимальную защиту при дорожно-транспортном происшествии, если водитель и передний пассажир сидят прямо, полностью опираясь при этом на спинку сиденья.

Диапазон регулировки передних сидений (с ручным и электрическим приводом регулировки)

Диапазон регулировки продольного положения сиденья составляет 240 мм. В нормальном положении сиденье имеет запас хода 200 мм в переднем и 40 мм в заднем направлении. Диапазон регулировки сиденья водителя по высоте составляет 60 мм. В нормальном положении сиденье имеет запас хода 40 мм в верхнем и 20 мм в нижнем направлении. Нормальный угол наклона спинки сиденья составляет 25 градусов. В этом положении диапазон регулировки наклона спинки сиденья составляет 30 градусов в переднем и 52 градуса в заднем направлении.

Примечание: Все данные о диапазоне регулировки сидений приведены для их нормального (штатного) положения.

Сиденья второго ряда

Складывание секционного сиденья (правая секция спинки сиденья складывается аналогичным образом)

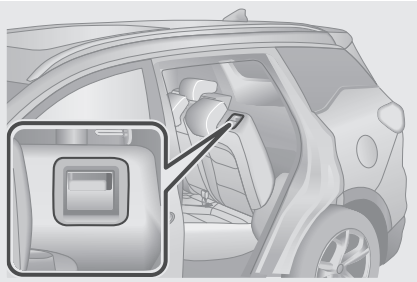

Отрегулируйте высоту подголовников. При необходимости снимите их. Центральный подголовник сложите. Затем потяните вверх рычаг фиксации левой секции спинки сиденья и медленно опустите ее вперед. Это позволит увеличить полезный объем багажного отделения.

ПРОЧИТАЙТЕ

Во избежание повреждения ремня безопасности при складывании спинки сиденья убедитесь, что плечевая лямка ремня пропущена сверху спинки.

ОПАСНОСТЬ

- Запрещается складывать и раскладывать сиденья при движении автомобиля. Несоблюдение этого требования может стать причиной дорожно-транспортного происшествия и получения травм.

2. ПОДГОТОВКА К НАЧАЛУ ДВИЖЕНИЯ

Продольное положение и угол наклона спинки сиденья второго ряда не регулируется. Угол наклона спинки составляет 25 градусов.

Обогрев сидений (для некоторых вариантов исполнения автомобиля)

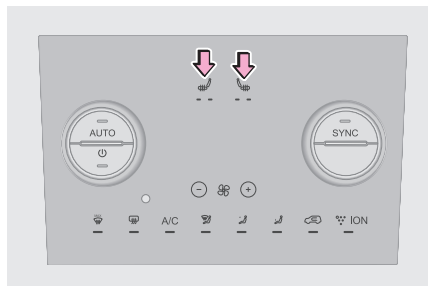

Выключатели обогрева сидений водителя и переднего пассажира

Обогреватели сидений работают при выключателе пуска двигателя, находящемся в положении ON. При первом нажатии на выключатель включается вторая ступень нагрева (загораются оба индикатора). При втором нажатии на выключатель включается первая ступень нагрева (загорается один индикатор). При третьем нажатии на выключатель обогрев выключается.

Обогрев задних сидений

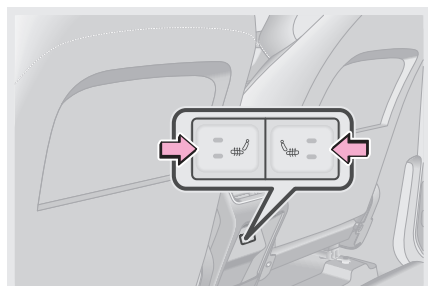

Обогрев имеет две ступени. При первом нажатии на выключатель включается вторая ступень нагрева (загораются оба индикатора — верхний и нижний).

При втором нажатии на выключатель включается первая ступень нагрева (горит только нижний индикатор). При третьем нажатии на выключатель обогрев выключается (оба индикатора гаснут).



2-11. Ремни безопасности

Ремни безопасности



Во время движения водитель и все пассажиры всегда должны быть пристегнуты ремнями безопасности. В противном случае, повышается вероятность получения и тяжесть травмы при дорожно-транспортном происшествии. Регулярно проверяйте состояние ремней безопасности. Если ремень безопасности не функционирует надлежащим образом, обратитесь на сервисную станцию официального дилера Chery для его проверки и ремонта.

Оповещения в случае непристегнутых или неправильно пристегнутых ремней безопасности передних сидений.

Если ремень безопасности непристегнут и скорость движения автомобиля не превышает 25 км/ч, сигнализатор непристегнутого ремня безопасности  мигает, но звуковая сигнализация не включается. Когда скорость движения автомобиля превысит 25 км/ч, помимо мигания сигнализатора , также включится звуковая сигнализация.

Оповещения в случае непристегнутых или неправильно пристегнутых ремней безопасности заднего сиденья.

2. ПОДГОТОВКА К НАЧАЛУ ДВИЖЕНИЯ

Красный сигнализатор указывает на то, что ремни безопасности непристегнуты, а зеленый сигнализатор — на то, что они пристегнуты.

Когда скорость движения автомобиля превысит 25 км/ч, на приборной панели загорится сигнализатор непристегнутого заднего ремня безопасности  и включится звуковая сигнализация. Через 30 секунд сигнализатор погаснет и звуковая сигнализация выключится.

Правильное использование ремней безопасности

Шаг 1. Регулировка по высоте верхнего крепления ремня безопасности (сиденья водителя и переднего пассажира)

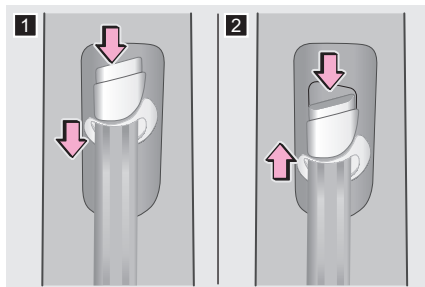

1 Как опустить верхнее крепление ремня безопасности: нажав кнопку фиксатора, переместите верхнее крепление ремня безопасности вниз.

2 Как поднять верхнее крепление ремня безопасности: нажав кнопку фиксатора, переместите верхнее крепление ремня безопасности вверх.

Шаг 2. Пристегивание и отстегивание ремня безопасности

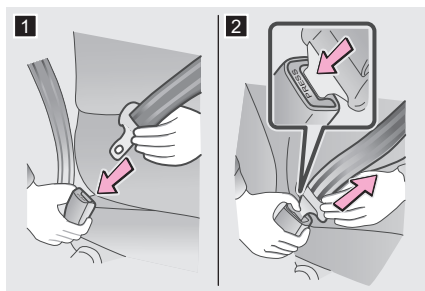

1 Для пристегивания ремня безопасности нужно вставить запорную скобу в замок до щелчка.

2 Для отстегивания ремня безопасности нажмите кнопку на его замке. Если ремень не втягивается плавно во втягивающую катушку, вытяните его полностью и проверьте, нет ли перегибов или скручивания ленты. Убедитесь, что ремень плавно втягивается в инерционную катушку.



ПРОЧИТАЙТЕ

- Одним ремнем должен пристегиваться только один человек. Запрещается пристегиваться одним ремнем более чем одному человеку, включая ребенка.
- Ремень блокируется при резком вытягивании его из катушки, но не блокируется при плавном вытягивании.



ВНИМАНИЕ

- Убедитесь, что замок ремня безопасности находится в правильном положении и запорная скоба надежно зафиксирована в нем. Неправильная фиксация скобы в замке может привести к серьезным травмам.
- Не используйте ремень безопасности с запорной скобой, не вставленной в замок. В этом случае ремень безопасности не защитит вас при резком торможении или дорожно-транспортном происшествии.

2. ПОДГОТОВКА К НАЧАЛУ ДВИЖЕНИЯ

Шаг 3. Отрегулируйте положение ремней безопасности.



Отрегулируйте угол наклона спинки сиденья, сядьте прямо и полностью опирайтесь на спинку сиденья. Расположите поясную лямку ремня как можно ближе к бедрам, но не на животе, затем отрегулируйте верхнее крепление ремня безопасности таким образом, чтобы ремень обегал плечо, но не сползал с него и не касался шеи.

ВНИМАНИЕ

- Дети, располагающиеся на задних сиденьях, должны всегда пользоваться ремнями безопасности или подходящими удерживающими устройствами.
- Не расстегивайте одежду, находясь в автомобиле. В противном случае, ремень безопасности будет касаться вашего тела напрямую и максимальный защитный эффект достигнут не будет.
- Не наклоняйте спинку сиденья больше, чем это необходимо для удобной посадки. Эффективность ремней безопасности максимальна, когда пассажиры сидят прямо и полностью опираются на спинки сидений.
- Убедитесь, что плечевая лямка ремня безопасности проходит у вас по плечу. Запрещается пропускать ремень под рукой. Ремень безопасности не должен касаться шеи или сползать с плеча. В противном случае, снизится эффективность ремня безопасности при дорожно-транспортном происшествии.
- Высоко расположенная поясная лямка ремня безопасности и слабо натянутый ремень безопасности могут стать причиной тяжелых травм или смерти из-за эффекта «подныривания» под ремень при дорожно-транспортном происшествии или других непредвиденных обстоятельствах.

Уход за ремнями безопасности

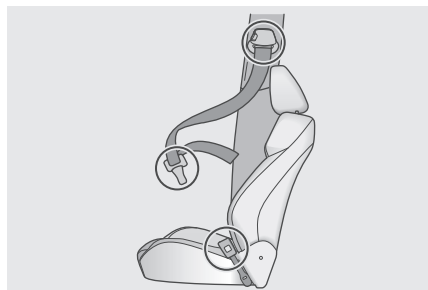

Периодически проверяйте состояние лент ремней безопасности (на предмет повреждения или износа). Растянувшиеся (например, в результате дорожно-транспортного происшествия) ремни безопасности и другие соответствующие детали подлежат проверке на сервисной станции официального дилера Chery и, при необходимости, замене.

ВНИМАНИЕ

- Не допускайте попадания воды в механизм инерционной катушки.
- Запрещается применять химические вещества, горячую воду, отбеливатели или красящие вещества.
- Для очистки ленты ремней безопасности применяйте раствор нейтрального моющего средства или чистую теплую воду. Для сушки ремней безопасности используйте естественные условия. Использование для этого нагревательных приборов запрещено.
- Запрещается самостоятельно ремонтировать или смазывать инерционную катушку и замок ремня безопасности, либо заменять ленту ремня. В противном случае, компания Chery Automobile Co., Ltd не несет ответственности за возможные последствия.

ОПАСНОСТЬ

- Если автомобиль попал в серьезное дорожно-транспортное происшествие, но при этом ремни безопасности не получили явных повреждений, следует обратиться на сервисную станцию официального дилера Chery для проверки и, при необходимости, замены ремней безопасности.
- Следите, чтобы запорная скоба ремня вставлялась в замок полностью, а лента ремня не перекручивалась. Если ремень безопасности не функционирует надлежащим образом, обратитесь на сервисную станцию официального дилера Chery для его проверки и ремонта.
- Запрещается самостоятельно устанавливать, демонтировать или утилизировать ремни безопасности, а также изменять их конструкцию. Для выполнения перечисленных выше операций обращайтесь на сервисную станцию официального дилера Chery.

Меры предосторожности при использовании ремней безопасности

■ Использование ремней безопасности детьми

Ремни безопасности вашего автомобиля предназначены для использования взрослыми людьми. Для перевозки детей, рост которых не позволяет им пользоваться ремнями безопасности, используйте специальные детские удерживающие устройства (см. «Детские удерживающие устройства» в этой главе). Если рост ребенка позволяет правильно пользоваться ремнем безопасности, следуйте общим требованиям по его использованию. Если ребенок слишком большой, чтобы пользоваться детским удерживающим устройством, то его следует перевозить на заднем сиденье и пристегивать ремнем безопасности.

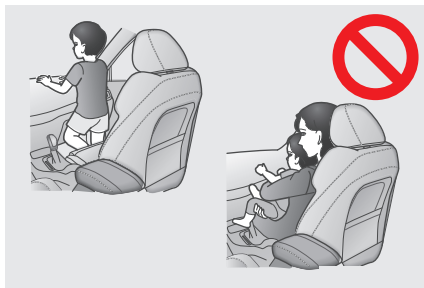

Не позволяйте детям находиться в движущемся автомобиле стоя или на коленях — как на переднем, так и на заднем сиденье. Дети, не пристегнутые ремнем безопасности или не находящиеся в детском удерживающем устройстве, могут получить тяжелую травму или погибнуть при резком торможении или дорожно-транспортном происшествии. Запрещается перевозить ребенка на коленях взрослого пассажира. Если пассажир держит ребенка на руках, это не может обеспечить ему достаточную защиту.

2. ПОДГОТОВКА К НАЧАЛУ ДВИЖЕНИЯ

■ Использование ремней безопасности беременными женщинами

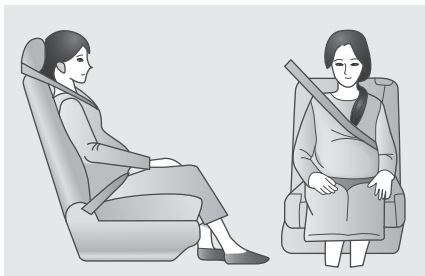

Беременным женщинам следует получить медицинскую консультацию и соответствующим образом пользоваться ремнем безопасности. Поясная лямка ремня должна находиться как можно ниже к бедрам беременной женщины, как и у других пассажиров. Полностью вытяните ленту ремня безопасности, пропустите ее через плечо и над грудной клеткой. Необходимо избегать расположения поясной лямки ремня безопасности на животе.

При неправильном использовании ремня безопасности не только беременная женщина, но и ее плод может получить тяжелую травму в результате дорожно-транспортного происшествия или резкого торможения.

Преднатяжители ремней безопасности (для некоторых вариантов исполнения автомобиля)

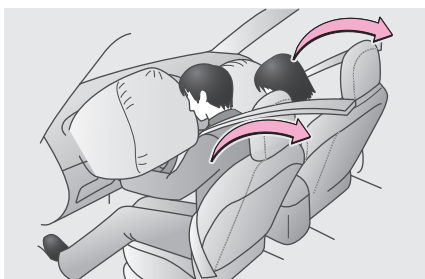

1. Совместное применение подушек безопасности и преднатяжителей ремней безопасности способствует снижению тяжести последствий при серьезном дорожно-транспортном происшествии.
2. Преднатяжитель ремня безопасности может не сработать в случае незначительного фронтального столкновения или бокового столкновения.

3. Преднатяжитель ремня безопасности сиденья переднего пассажира может сработать даже при отсутствии пассажира на переднем сиденье.
4. После срабатывания преднатяжителя ремня безопасности инерционная катушка натягивает ремень безопасности, плотно удерживая водителя или переднего пассажира на месте.
5. При срабатывании преднатяжителей ремней безопасности слышен характерный шум и выделяется небольшое количество нетоксичного газа. Газ, образующийся при срабатывании преднатяжителей ремней безопасности, не вызывает пожара и, как правило, не причиняет вреда здоровью человека.

! ОПАСНОСТЬ

- В случае срабатывания преднатяжителей ремней безопасности загорается сигнализатор неисправности системы подушек безопасности. Незамедлительно обратитесь на сервисную станцию официального дилера Chery для проверки и ремонта автомобиля.
- Запрещается изменять конструкцию, демонтировать, подвергать ударному воздействию или вскрывать преднатяжитель ремня безопасности в сборе, датчик подушки безопасности и соответствующую электрическую проводку. В противном случае, работа преднатяжителей ремней безопасности может быть нарушена, они могут сработать внезапно или не сработать совсем, результатом чего может стать тяжелая травма или гибель людей.

Функциональные ограничения

Работоспособность преднатяжителей ремней безопасности может нарушиться в результате:

1. внесения изменений в конструкцию подвески;
2. внесения изменений в конструкцию передней части автомобиля;
3. ремонта преднатяжителей ремней безопасности или других расположенных поблизости компонентов;
4. получения повреждения преднатяжителем ремня безопасности в сборе или зоной рядом с ним;
5. установки защиты решетки радиатора или других аксессуаров на переднюю часть автомобиля.

2-12. Детские удерживающие устройства

Детские удерживающие устройства

Статистические данные говорят о том, что перевозить ребенка безопаснее на заднем сиденье в детском удерживающем устройстве, а не на переднем сиденье. Выбирайте такое детское удерживающее устройство, которое подходит для вашего автомобиля и соответствует возрасту и весу вашего ребенка.

Более подробные сведения об установке приведены в инструкции, прилагаемой к конкретному детскому удерживающему устройству. В данном Руководстве приведены сведения об установке трех типов детских удерживающих устройств, крепящихся ремнями безопасности. Здесь также приведены сведения об установке универсальных детских удерживающих устройств.



ОПАСНОСТЬ

- Для эффективной защиты при дорожно-транспортном происшествии или при внезапном торможении ребенок должен быть пристегнут ремнем безопасности или находиться в детском удерживающем устройстве, соответствующем его возрасту и весу. Если пассажир держит ребенка на руках, это не может заменить детское удерживающее устройство.
- Детское удерживающее устройство должно отвечать стандартам безопасности и требованиям законодательства. Компания Chery Automobile Co., Ltd. не несет ответственности за повреждения или дорожно-транспортные происшествия, возникшие из-за проблем с детским удерживающим устройством.

Классификация детских удерживающих устройств

Детское удерживающее устройство должно соответствовать автомобильным стандартам для детских удерживающих устройств и систем обеспечения безопасности детей (ECE R44). Как правило, на детских удерживающих устройствах, прошедших испытания, есть сертификационный знак, а также этикетка оранжевого цвета, подтверждающая соответствие требованиям стандарта ECE R44. На этой этикетке приведена информация о группе по весу ребенка, типе крепления ISOFIX и сертификации детского удерживающего устройства.

2. ПОДГОТОВКА К НАЧАЛУ ДВИЖЕНИЯ

В соответствии с правилами, детские удерживающие устройства разделяют на следующие пять групп:

Группа по весу ребенка	Вес
0	0-10 кг
0+	0-13 кг
I	9-18 кг
II	15-25 кг
III	22-36 кг

- Группа по весу 0/0+: рекомендуется установка детской кроватки категории 0/0+ или 0/1 с расположением ребенка лицом назад.
- Группа по весу I: рекомендуется установка детского удерживающего устройства категории I или II с креплением собственным ремнем безопасности.
- Группа по весу II/III: рекомендуется установка детского удерживающего устройства категории II со спинкой;

Для группы по весу III рекомендуется установка детского удерживающего устройства без спинки.

Детские удерживающие устройства, устанавливаемые на пассажирские сиденья:

Группа по весу ребенка	Сиденье переднего пассажира	Крайнее сиденье второго ряда	Центральное сиденье второго ряда	Сиденье третьего ряда (для некоторых вариантов исполнения автомобиля)
Группа 0 (до 10 кг)	X	U, L	X	U
Группа 0+ (0-13 кг)	X	U, L	X	U
Группа 1 (9-18 кг)	X	U, L	X	U
Группа 2 (15-25 кг)	X	UF, L	X	U
Группа 3 (22-18 кг)	X	UF, L	X	U

L: Если данная модель автомобиля есть в списке допустимых моделей автомобилей у производителя детского удерживающего устройства, разрешается установка детских удерживающих устройств, относящихся к категории «полууниверсальное» и предназначенных для использования в данной весовой группе.

U: Разрешается установка детских удерживающих устройств, относящихся к категории «универсальное» и предназначенных для использования в данной весовой группе.

UF: Разрешается установка детских удерживающих устройств с расположением ребенка лицом вперед, относящихся к категории «универсальное» и предназначенных для использования в данной весовой группе.

X: Сиденье не подходит для установки детских удерживающих устройств, предназначенных для использования в данной весовой группе.

Детские удерживающие устройства с креплениями ISOFIX

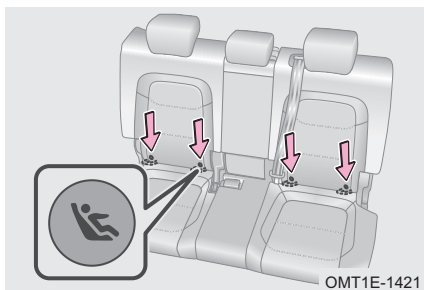

ISOFIX — это система, предназначенная для крепления детских удерживающих устройств в автомобиле, соответствующая автомобильным стандартам для детских удерживающих устройств и систем обеспечения безопасности детей (ECE R44).

Скобы ISOFIX расположены в нижней части спинки крайних сидений второго ряда. Рядом со скобами ISOFIX на нижней части спинки сиденья расположены ярлыки .

ОПАСНОСТЬ

При креплении детского удерживающего устройства к скобам ISOFIX строго следуйте инструкции изготовителя конкретного изделия.

Размерный класс детских удерживающих устройств ISOFIX

Приведенная ниже таблица поможет вам выбрать детское удерживающее устройство ISOFIX подходящего размерного класса.

Размерный класс	Описание
A	Полноразмерное детское удерживающее устройство с расположением ребенка лицом вперед
B	Уменьшенное детское удерживающее устройство с расположением ребенка лицом вперед
B1	Уменьшенное детское удерживающее устройство с расположением ребенка лицом вперед
C	Полноразмерное детское удерживающее устройство с расположением ребенка лицом назад
D	Уменьшенное детское удерживающее устройство с расположением ребенка лицом назад
E	Детское удерживающее устройство для перевозки грудного ребенка с расположением ребенка лицом назад
F	Детское удерживающее устройство для перевозки грудного ребенка с расположением ребенка лицом влево
G	Детское удерживающее устройство для перевозки грудного ребенка с расположением ребенка лицом вправо

2. ПОДГОТОВКА К НАЧАЛУ ДВИЖЕНИЯ

Места установки детских удерживающих устройств ISOFIX:

Группа по весу ребенка	Размерный класс	Тип удерживающего устройства	Место установки			
			Сиденье переднего пассажира	Крайнее сиденье второго ряда	Центральное сиденье второго ряда	Сиденье третьего ряда (для некоторых вариантов исполнения автомобиля)
Группа 0 (до 10 кг)	F	ISO/L1	X	X	X	X
	G	ISO/L2	X	X	X	X
	E	ISO/R1	X	IL	X	X
Группа 0+ (до 13 кг)	E	ISO/R1	X	IL	X	X
	D	ISO/R2	X	IL	X	X
	C	ISO/R3	X	IL	X	X
	D	ISO/R2	X	IL	X	X
	C	ISO/R3	X	IL	X	X
Группа 1	B	ISO/F2	X	IL, IUF	X	X
9-18 кг	B1	ISO/F2X	X	IL, IUF	X	X
	A	ISO/F3	X	IL, IUF	X	X
	A	ISO/F3	X	IL, IUF	X	X
Группа 2 (15-25 кг)	/	(1)	/	/	/	/
Группа 3 (22-18 кг)	/	(1)	/	/	/	/

X: Сиденье не подходит для установки детских удерживающих устройств ISOFIX.

IL: Разрешается установка детских удерживающих устройств, относящихся к категориям «конкретная модель автомобиля» или «полууниверсальное» и предназначенных для использования в данной весовой группе.

IUF: Разрешается установка детских удерживающих устройств с расположением ребенка лицом вперед, относящихся к категории «универсальное» и предназначенных для использования в данной весовой группе.

(1): Детское удерживающее устройство без указания группы по весу ребенка ISO/XX (от A до G). Для получения более подробной информации о группах по весу см. список допустимых моделей автомобилей у производителя детского удерживающего устройства.

Крепление верхней стропы

■ SUV и хэтчбек

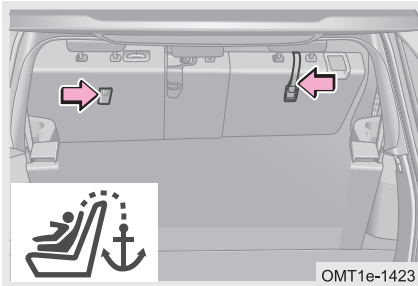

Данная модель автомобиля оборудована специальными креплениями для верхней стропы детского удерживающего устройства с расположением ребенка лицом вперед. Эти крепления находятся на задней стороне спинки сидений второго ряда.

■ Седан

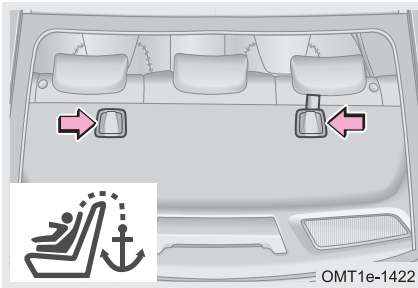

Данная модель автомобиля оборудована специальными креплениями для верхней стропы детского удерживающего устройства с расположением ребенка лицом вперед. Эти крепления находятся на крючке для одежды за подголовником.

Перед установкой на сиденье детского удерживающего устройства необходимо снять с сиденья подголовник и присоединить к креплению верхнюю стропу. Убедитесь, что верхняя стропа не проходит прямо через подголовник и не огибает его. Стропа и подголовник не должны касаться друг друга.

После присоединения стропы к креплению стропу необходимо натянуть. Более подробные сведения об установке и креплении на сиденье детского удерживающего устройства с верхней стропой приведены в инструкции, прилагаемой к конкретному детскому удерживающему устройству.

! ОПАСНОСТЬ

- Убедитесь, что верхняя стропа не проходит прямо через подголовник и не огибает его. После установки детского удерживающего устройства присоедините и натяните стропу. Неправильная установка детского удерживающего устройства может стать причиной травмирования ребенка.
- SUV и хэтчбек: Если на автомобиле установлена шторка багажного отделения, то перед присоединением верхней стропы шторку необходимо снять.

2. ПОДГОТОВКА К НАЧАЛУ ДВИЖЕНИЯ

- Детское удерживающее устройство для перевозки грудного ребенка с расположением ребенка лицом назад

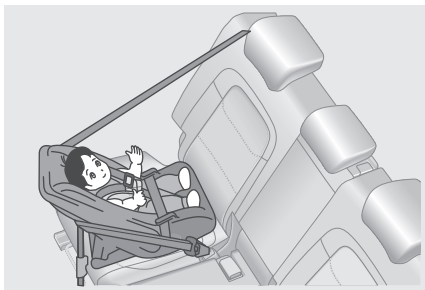

Детское удерживающее устройство для перевозки грудного ребенка с расположением ребенка лицом назад устанавливается против хода автомобиля. Если при дорожно-транспортном происшествии грудной ребенок расположен лицом вперед, существует угроза повреждения центрального отдела позвоночника и спинного мозга. Если грудной ребенок расположен лицом назад, детское удерживающее устройство защитит его голову, шею и грудную клетку. Рекомендуется для группы 0 (до 10 кг) и для группы 0+ (до 13 кг).

- Детское удерживающее устройство с расположением ребенка лицом вперед

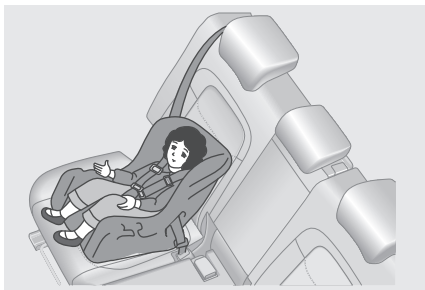

Детское удерживающее устройство с расположением ребенка лицом вперед устанавливается по ходу движения автомобиля. Рекомендуется для группы I (9-18 кг).

- Дополнительная подушка



Для детей, выросших из детского удерживающего устройства, следует использовать дополнительную подушку. Дополнительная подушка позволяет поднять ребенка и надежно зафиксировать его ремнем безопасности. (В соответствии с международными стандартами система автомобильных ремней безопасности проектируется исходя из роста пассажиров не менее 150 см. Использование ремня безопасности пассажиром, рост которого не достигает 150 см, может привести к серьезной травме шеи при дорожно-транспортном происшествии).

Рекомендуется для группы II (15-25 кг) и для группы III (22-36 кг).

2. ПОДГОТОВКА К НАЧАЛУ ДВИЖЕНИЯ

Установка детского удерживающего устройства (ISOFIX)

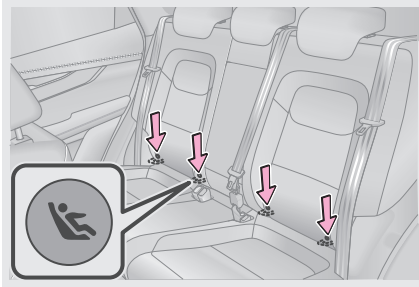

Шаг 1. Найдите нижнее кольцо, используемое для крепления детского удерживающего устройства.

Шаг 2. Установите детское удерживающее устройство на заднее сиденье.

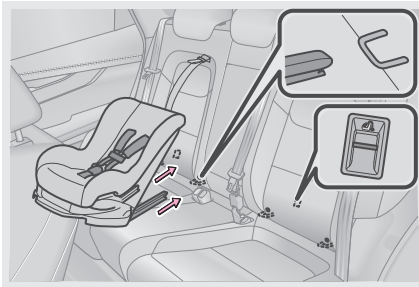

Шаг 3. Вставьте и зафиксируйте в нижнем кольце нижний крючок детского удерживающего устройства.

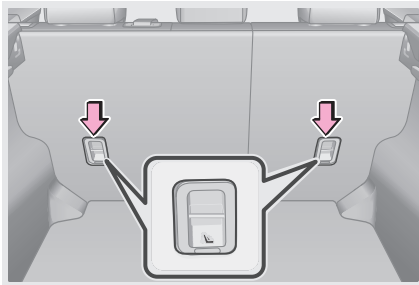

Шаг 4. Достаньте верхнюю стропу детского удерживающего устройства и присоедините ее к сиденью. Соответствующее крепление расположено за спинкой сиденья второго ряда.

2

ПОДГОТОВКА К НАЧАЛУ ДВИЖЕНИЯ

2. ПОДГОТОВКА К НАЧАЛУ ДВИЖЕНИЯ

ОПАСНОСТЬ

- Детские удерживающие устройства должны устанавливаться на заднее сиденье.
- Запрещается после установки детского удерживающего устройства регулировать положение сиденья.
- Проследите, чтобы запорная скоба ремня безопасности была вставлена в замок полностью, а лента ремня не была перекручена.
- Запрещено использовать один комплект крепежных колец для фиксации двух и более детских удерживающих устройств.
- Если вес ребенка превышает 22 кг, запрещается крепить детское удерживающее устройство с помощью крепежных колец.
- Если крепежное кольцо получило повреждения или подверглось действию высокой нагрузки при дорожно-транспортном происшествии, обратитесь для его замены на сервисную станцию официального дилера Chery.
- Если для установки детского удерживающего устройства за сиденьем водителя недостаточно места, разместите детское удерживающее устройство за сиденьем переднего пассажира.
- Запрещается использовать крепежные скобы, предназначенные для детского удерживающего устройства, чтобы крепить что-либо еще, кроме детского удерживающего устройства. В противном случае, компания Chery не несет ответственности за возможные последствия.
- При неправильной установке детского удерживающего устройства ребенок или другие пассажиры могут получить тяжелые травмы или погибнуть при внезапном торможении, маневре или дорожно-транспортном происшествии.
- Убедитесь, что верхняя стропа надежно закреплена. Также убедитесь в надежности крепления детского удерживающего устройства, покачав его в разные стороны. Соблюдайте все инструкции изготовителя по установке детского удерживающего устройства. Если детское удерживающее устройство должным образом не зафиксировано, ребенок или другие пассажиры могут получить тяжелые травмы или погибнуть при внезапном торможении, маневре или дорожно-транспортном происшествии.
- Если детское удерживающее устройство не дает зафиксировать переднее сиденье, не устанавливайте детское удерживающее устройство на заднее сиденье. В противном случае, ребенок или передний пассажир могут погибнуть или получить тяжелую травму при внезапном торможении или дорожно-транспортном происшествии.
- Не позволяйте детям играть с ремнем безопасности, используемым для крепления детского удерживающего устройства. Если ремень обовьется вокруг шеи ребенка, то может возникнуть ситуация, когда станет невозможно снять ремень и наступит удушье, либо ребенок получит другую тяжелую травму или погибнет. При невозможности отстегнуть запорную скобу нужно разрезать ленту ремня.
- Оставляйте детское удерживающее устройство надежно закрепленным на сиденье, даже если детское удерживающее устройство не используется. Не оставляйте детское удерживающее устройство в салоне незакрепленным.
- Если вам нужно убрать детское удерживающее устройство из салона, отстегните его и достаньте из автомобиля или уберите в багажное отделение. В противном случае, в случае дорожно-транспортного происшествия оно может стать причиной тяжелой травмы или гибели людей.

Меры предосторожности при установке детского удерживающего устройства

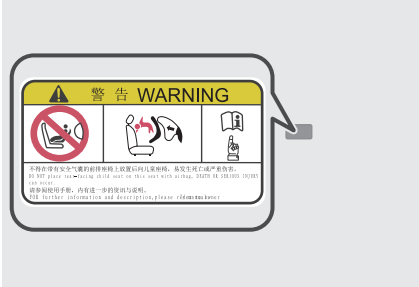

Данная табличка на солнцезащитном козырьке переднего пассажира напоминает о том, что автомобиль оборудован фронтальными подушками безопасности. Соблюдайте следующие меры безопасности.

1. Не устанавливайте детское удерживающее устройство с расположением ребенка лицом назад на сиденье переднего пассажира с неотключенной фронтальной подушкой безопасности.
 2. Ни при каких обстоятельствах не вносите изменения в конструкцию крепления детского удерживающего устройства или ремней безопасности.
3. Запрещается крепить детское удерживающее устройство одним только ремнем безопасности. Для крепления детского удерживающего устройства на заднем сиденье используйте стандартные крепления.

При несоблюдении данных требований вы сами несете ответственность за последствия этого.

! ОПАСНОСТЬ

- После того, как запорная скоба будет вставлена в замок, убедитесь в надежной фиксации запорной скобы в замке и отсутствии перекручивания поясной и плечевой лямок ремня безопасности.
- Не вставляйте монеты, скрепки и другие предметы в замок ремня безопасности, поскольку они помешают надежной фиксации скобы в замке.
- Если ремень безопасности не работает надлежащим образом, он не сможет защитить ребенка от тяжелой травмы или гибели. Незамедлительно обратитесь на сервисную станцию официального дилера Chery для проверки и ремонта автомобиля. Не устанавливайте детское удерживающее устройство на сиденье до тех пор, пока соответствующий ремень безопасности не будет отремонтирован.
- Плечевая лямка ремня безопасности всегда должна располагаться посередине плеча ребенка. Ремень безопасности не должен касаться шеи ребенка или сползать с его плеча. В противном случае, ребенок может погибнуть или получить тяжелую травму при внезапном торможении или дорожно-транспортном происшествии.

3. ОБОРУДОВАНИЕ АВТОМОБИЛЯ

БЕЗОПАСНОСТЬ И ПОДГОТОВКА К НАЧАЛУ ДВИЖЕНИЯ

3-1. Пульт дистанционного управления Пульт дистанционного управления 108 Зона действия 111 Противоугонная система .. 113 Система доступа в автомобиль без ключа..... 114 Противоугонная система .. 115 Функция поиска автомобиля 117 Дистанционный пуск двигателя (для некоторых вариантов исполнения автомобиля) 118	3-6. Аудиосистема и информационно-развлекательная система Панель управления аудиосистемой (без проигрывателя DVD-дисков) 132 Панель управления аудиосистемой (встроенное головное устройство) 133 Управление аудиосистемой 134 Настройка аудиосистемы . 136 Кнопки управления аудиосистемой 137 Функция распознавания голоса 138 Приложение PhoneLink 138
3-2. Двери Кнопки отпирания и запираания дверей 119 Открывание дверей с помощью внутренней ручки 119 Механический замок двери 120 Блокировка замков задних дверей от отпирания изнутри 121	3-7. Система кондиционирования воздуха Система кондиционирования воздуха с ручным управлением 139 Автоматическая система кондиционирования воздуха (А) 143 Автоматическая система кондиционирования воздуха (В) 144 Выбор режима распределения воздуха 147 Вентиляционные решетки . 149 Пользование системой кондиционирования воздуха..... 150 Пользование отопителем .. 153 Система управления качеством воздуха (для некоторых вариантов исполнения автомобиля) .. 153 Система очистки воздуха (для некоторых вариантов исполнения автомобиля) ... 154 Ионизатор (для некоторых вариантов исполнения автомобиля) 155 Обогрев ветрового стекла (для некоторых вариантов исполнения автомобиля) 156 Функция автоматического удаления конденсата (для некоторых вариантов исполнения автомобиля) ... 157
3-3. Окна Электрические стеклоподъемники 122 Функция дистанционного управления электрическими стеклоподъемниками 124 Функция защиты от заземления (для некоторых вариантов исполнения автомобиля) ... 124	
3-4. Люк Люк (А) 126 Люк (В) 127 Дистанционное управление люком 128 Функция защиты от заземления крышкой люка 129	
3-5. Беспроводное зарядное устройство (для некоторых вариантов исполнения автомобиля) Беспроводное зарядное устройство 130	

	Функции дистанционного и отсроченного включения вентилятора (для некоторых вариантов исполнения автомобиля) .	158
3-8.	Размещение мелких предметов и багажа Размещение мелких предметов и багажа.....	159
3-9.	Электрическая розетка Электрическая розетка.....	162
	Разъемы USB	163
3-10.	Солнцезащитные козырьки с косметическим зеркалом Солнцезащитные козырьки с косметическим зеркалом	164
3-11.	Капот Капот	164
3-12.	Дверь багажного отделения Дверь багажного отделения	165
	Дверь багажного отделения с электроприводом (для некоторых вариантов исполнения автомобиля) .	166
	Аварийное открывание двери багажного отделения	169
3-13.	Лючок заливной горловины топливного бака Лючок заливной горловины топливного бака с электроприводом	169

3. ОБОРУДОВАНИЕ АВТОМОБИЛЯ

3-1. Пульт дистанционного управления

Пульт дистанционного управления

Пульт дистанционного управления позволяет вам дистанционно отпирать и запирают двери автомобиля, а также открывать дверь багажного отделения, находясь от него на расстоянии до 20 метров, если между пультом дистанционного управления и автомобилем отсутствуют препятствия.

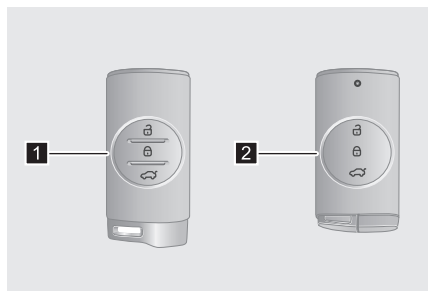

- 1 Пульт дистанционного управления (металлический)
- 2 Пульт дистанционного управления (пластиковый)

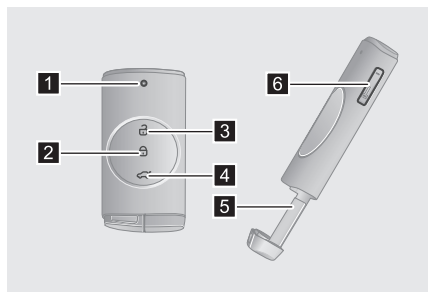

- 1 Индикатор
- 2 Кнопка запираения
- 3 Кнопка отпирания
- 4 Кнопка открывания двери багажного отделения
- 5 Механический ключ
- 6 Кнопка фиксатора механического ключа

Функциональные ограничения

- В перечисленных ниже случаях пульт дистанционного управления может работать неустойчиво.
 1. В непосредственной близости от автомобиля используется другой пульт дистанционного управления.
 2. Пульт дистанционного управления удален от автомобиля на расстояние, превышающее 20 метров.
 3. Металлический предмет экранирует пульт дистанционного управления или контактирует с ним.
 4. Пульт дистанционного управления находится в непосредственной близости от другого электронного устройства (например, мобильного телефона или компьютера).
 5. Пульт дистанционного управления находится в непосредственной близости от портативной радиостанции или другого беспроводного устройства связи, работающего на той же частоте.
 6. Пульт дистанционного управления находится вблизи телевизионного передатчика, радиостанции, электростанции, аэропорта, железнодорожной станции либо другого объекта, создающего сильное радиоизлучение или электрические помехи.

⚠ ВНИМАНИЕ

- Данное устройство является радиотехническим устройством малой мощности, работе которого могут мешать помехи, создаваемые промышленным, научным и медицинским оборудованием.
- Запрещается несанкционированно вносить изменения в передаваемую полосу частот, увеличивать мощность передачи (включая установку усилителя высокочастотной мощности) или устанавливать внешние или другие передающие антенны.
- При пользовании данным устройством запрещается нарушать работу легально действующих беспроводных сетей. В случае возникновения помех немедленно прекратите пользоваться данным устройством до принятия вами мер по их устранению.

■ Перечисленные ниже признаки могут свидетельствовать о разряде элемента питания пульта дистанционного управления.

1. Радиус действия функции дистанционного управления постепенно уменьшается.
2. Функция дистанционного управления не работает даже при отсутствии помех.
3. На приборной панели появилось предупреждение: Smart key battery power is low (Разряд элемента питания пульта дистанционного управления).
4. При нажатии любой кнопки на пульте дистанционного управления индикатор горит тускло или не загорается вовсе.

Механический ключ

Механический ключ, встроенный в пульт дистанционного управления, предназначен для отпирания и запираания дверей в экстренной ситуации.

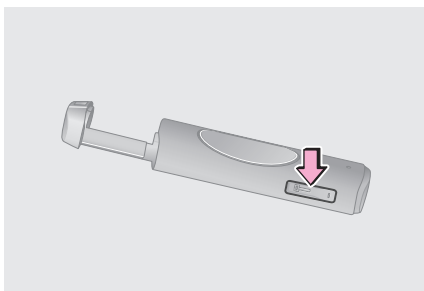

Чтобы воспользоваться механическим ключом, нажмите на кнопку фиксатора на обратной стороне пульта дистанционного управления. Закончив пользоваться механическим ключом, вставьте его обратно в корпус пульта дистанционного управления для удобства пользования им и во избежание его утери (для получения дополнительной информации см. «3-2. Двери»).

Замена элемента питания пульта дистанционного управления

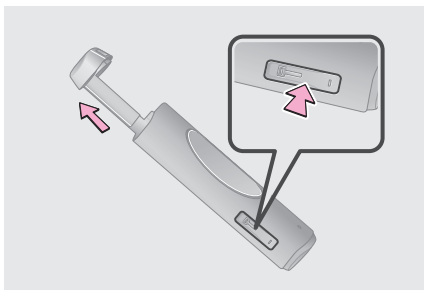

Шаг 1. Нажмите кнопку фиксатора и извлеките механический ключ из пульта дистанционного управления.

3. ОБОРУДОВАНИЕ АВТОМОБИЛЯ

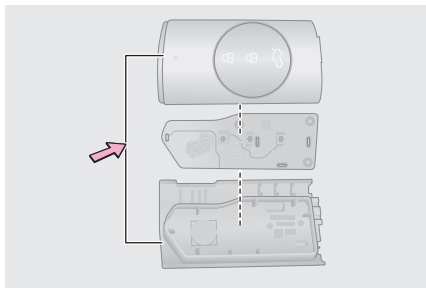

Шаг 2. С помощью плоской отвертки, обернутой изоляционной лентой, снимите сначала крышку пульта, а затем — печатную плату.

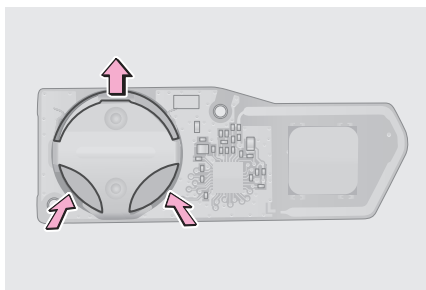

Шаг 3. Извлеките разряженный элемент питания из печатной платы и установите новый элемент питания так, чтобы сторона со знаком (+) была направлена вверх.

Шаг 4. Соберите пульт дистанционного управления ключа в последовательности, обратной его разборке.

Шаг 5. После замены элемента питания проверьте работоспособность пульта дистанционного управления (нажмите любую кнопку на пульте дистанционного управления и убедитесь, что индикатор загорается).



ЗАЩИТА ОКРУЖАЮЩЕЙ СРЕДЫ

Использованный литиевый элемент питания нельзя утилизировать как обычный бытовой мусор. Пожалуйста, утилизируйте использованный элемент питания в соответствии с местными правилами и требованиями по защите окружающей среды.



ПРОЧИТАЙТЕ

- Убедитесь в том, что при установке элемента питания была соблюдена полярность.
- Элемент питания интеллектуального ключа: литиевая батарея 3В-CR2032.
- Если пульт дистанционного управления не работает надлежащим образом, при первой же возможности обратитесь на сервисную станцию официального дилера Chery.

ВНИМАНИЕ

- Используйте только элемент питания, рекомендованный компанией Chery.
- При установке элемента питания не отгибайте и не подгибайте контакты.
- Перед заменой элемента питания убедитесь, что у вас сухие руки и что поблизости нет воды.
- Не прикасайтесь к элементу питания, если у вас на руках есть следы масла. Несоблюдение этого требования может вызвать коррозию элемента питания.
- Не трогайте и не перемещайте никакие компоненты внутри пульта дистанционного управления. В противном случае, его работоспособность может быть нарушена.
- Замена элемента питания связана с определенными сложностями, поэтому при его самостоятельной замене существует вероятность повреждения пульта дистанционного управления. Вот почему для замены элемента питания рекомендуется обратиться на сервисную станцию официального дилера Chery.

ОПАСНОСТЬ

Будьте особенно осторожны, чтобы не допустить проглатывание детьми использованного элемента питания или какого-либо другого компонента пульта дистанционного управления. Это может нанести ребенку тяжелую травму или стать причиной его гибели.

Зона действия

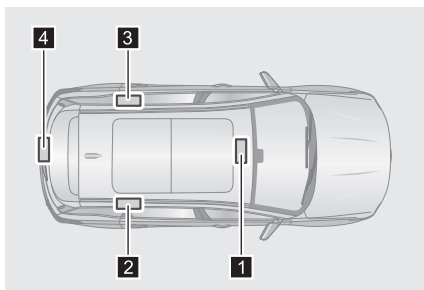

Расположение антенн

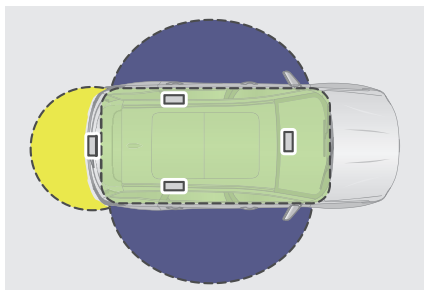

- 1 Внутренняя низкочастотная антенна в передней части автомобиля
- 2 Низкочастотная антенна в правой задней двери
- 3 Низкочастотная антенна в левой задней двери
- 4 Внешняя низкочастотная антенна в багажном отделении

Зона обнаружения пульта дистанционного управления системой



-  Пуск двигателя и переключение положений выключателя пуска двигателя
Вы можете осуществлять пуск двигателя и переключение положений выключателя пуска двигателя, когда пульт дистанционного управления находится в зоне действия внутренней низкочастотной антенны в передней части автомобиля.
-  Отпирание и запирание дверей
Вы можете осуществлять отпирание и запирание дверей, когда пульт дистанционного управления находится в зоне действия низкочастотной антенны в правой или левой задней двери.

3. ОБОРУДОВАНИЕ АВТОМОБИЛЯ

Открытие двери багажного отделения

Вы можете осуществлять открытие двери багажного отделения, когда пульт дистанционного управления находится в зоне действия внешней низкочастотной антенны в багажном отделении.

В перечисленных ниже случаях система может не работать надлежащим образом.

1. Пульт дистанционного управления находится в багажном отделении.
2. При запирании дверей пульт дистанционного управления находится слишком близко к окну или крыше.
3. Пульт дистанционного управления находится в непосредственной близости от источника сильных электромагнитных помех.



ПРОЧИТАЙТЕ

Низкочастотная антенна имеет радиус действия 1,5 м. Поэтому при пользовании системой доступа в автомобиль без ключа или выключателем пуска двигателя следите за тем, чтобы пульт дистанционного управления оставался в зоне действия низкочастотной антенны.

Зона автоматического обнаружения пульта дистанционного управления

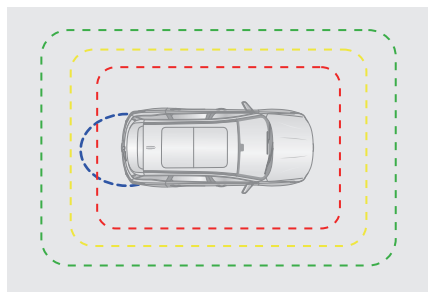

 Зона действия системы освещения при посадке и высадке

Когда водитель приближается к автомобилю, имея при себе пульт дистанционного управления, система освещения при посадке и высадке автоматически включает приборы освещения.

 Зона автоматического запирания дверей при удалении водителя от автомобиля

Когда водитель удаляется от автомобиля, имея при себе пульт дистанционного управления, двери автоматически запираются.



 Зона автоматического отпирания дверей при приближении водителя к автомобилю

Когда водитель приближается к автомобилю, имея при себе пульт дистанционного управления, двери автоматически отпираются.



 Зона автоматического отпирания двери багажного отделения

Можно сделать так, чтобы при приближении или удалении от автомобиля водителя, имеющего при себе пульт дистанционного управления, дверь багажного отделения, соответственно, отпиралась или запиралась автоматически.

**ПРОЧИТАЙТЕ**

- После того как все двери, включая дверь багажного отделения, будут закрыты, в салоне не должны оставаться люди. В противном случае, система может работать некорректно.
- На работу системы доступа в автомобиль без ключа, выключателя пуска двигателя, системы освещения при посадке и высадке, функций отпирания дверей при приближении к автомобилю и запираания дверей при удалении от автомобиля могут влиять внешние помехи. При нарушении работы указанных систем и функций воспользуйтесь альтернативным способом запираания/отпирания дверей или пуска двигателя (например, запираением и отпиранием дверей вручную, дистанционным пуском двигателя и т. д.).

Противоугонная система**Иммобилайзер**

Пульт дистанционного управления имеет встроенный чип транспондера. Если пульт дистанционного управления не зарегистрирован в блоке управления противоугонной системой, встроенный чип не даст запустить двигатель. Перечисленные ниже условия могут вызвать сбой в работе системы.

1. Пульт дистанционного управления контактирует с металлическим предметом.
2. В конструкцию системы иммобилайзера внесены изменения или она демонтирована.
3. Пульт дистанционного управления находится в непосредственной близости или контактирует с аналогичным пультом (имеющим встроенный чип транспондера) другого автомобиля.

**ВНИМАНИЕ**

- Не пытайтесь самостоятельно зарегистрировать пульт дистанционного управления в блоке управления противоугонной системой. Это может привести к нарушению работоспособности иммобилайзера.
- Если стартер включается, но двигатель не запускается, причиной могут быть помехи, мешающие нормальной работе противоугонной системы. При первой же возможности обратитесь на сервисную станцию официального дилера для проверки и ремонта автомобиля.

Противоугонная система

Если при противоугонной системе, находящейся в режиме охраны, будет предпринята попытка несанкционированного проникновения в автомобиль, система предупредит об этом владельца включением звуковой и световой сигнализации.

3. ОБОРУДОВАНИЕ АВТОМОБИЛЯ



ПРОЧИТАЙТЕ

- Если двери заперты механическим ключом, вы не сможете включить противоугонную систему. Вот почему рекомендуется запирайте двери с помощью пульта дистанционного управления.
- Если после запираения двери с помощью пульта дистанционного управления отпереть дверь водителя механическим ключом и открыть ее, включится охранная сигнализация.
- Во избежание неожиданного срабатывания противоугонной системы и для защиты автомобиля от угона перед выходом из автомобиля убедитесь, что в нем никого не осталось, все окна полностью закрыты, а двери закрыты и заперты.
- Когда противоугонная система автомобиля находится в режиме охраны, его можно выключить нажатием кнопки отпирания на пульте дистанционного управления или успешным пуском двигателя.

Система доступа в автомобиль без ключа

Отпирание дверей

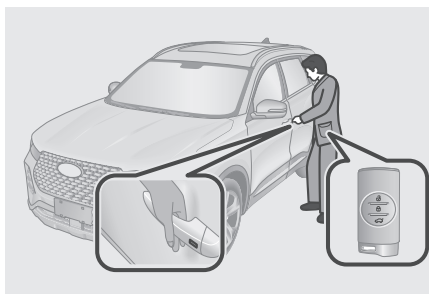

Способ 1. Подойдя к автомобилю, вы должны, имея при себе пульт дистанционного управления, прикоснуться четырьмя пальцами к контактному датчику в наружной ручке двери. Система дистанционного управления замками проверит, зарегистрирован ли в ней этот пульт, и автоматически отперет двери.

Способ 2. Подойдите к автомобилю, имея при себе пульт дистанционного управления. Система освещения при посадке и высадке включит приборы освещения. Система дистанционного управления замками проверит, зарегистрирован ли в ней этот пульт, и автоматически отперет двери.

Запирание дверей

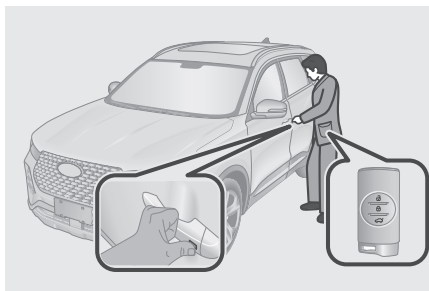

Способ 1. Имея при себе пульт дистанционного управления, прикоснитесь к контактному датчику в наружной ручке двери. Система дистанционного управления замками проверит, зарегистрирован ли в ней этот пульт, и автоматически запрет двери.

Способ 2. Когда вы удаляетесь от автомобиля, имея при себе пульт дистанционного управления, система дистанционного управления замками проверит, зарегистрирован ли в ней этот пульт, и автоматически запрет двери.

**ПРОЧИТАЙТЕ**

- Настройка автоматического отпирания и запираения дверей с помощью пульта дистанционного управления осуществляется на экране аудиосистемы (для получения дополнительной информации см. «3-6. Аудиосистема и информационно-развлекательная система»).
- Функция автоматического отпирания и запираения дверей отключается, если автомобиль стоял запертым более 3 дней. Работа данной функции возобновится после пуска двигателя.

**ВНИМАНИЕ**

- Не кладите пульт дистанционного управления рядом с такими электронными устройствами, как компьютер, беспроводная мышь или мобильный телефон, поскольку в таком случае функция автоматического отпирания и запираения дверей может не работать.
- Воспользоваться функцией автоматического отпирания и запираения дверей можно, если выключатель пуска двигателя находится в положении OFF, закрыты все двери, включая дверь багажного отделения, и пульт дистанционного управления не находится в автомобиле.
- Если после закрывания всех дверей, включая дверь багажного отделения, пульт дистанционного управления остался в автомобиле или был удален от автомобиля на расстояние более 2,5 м, то функция автоматического отпирания и запираения дверей включена не будет.
- Если после удаления пульта дистанционного управления от автомобиля на расстояние более 2,5 м не мигнули фонари аварийной световой сигнализации и не раздался звуковой сигнал (подтверждая успешное включение режима охраны противогогонной системы), проверьте, заперлись ли двери автомобиля. В противном случае, автомобиль может остаться незапертым.
- Если после включения функции автоматического запираения дверей пульт дистанционного управления остается в непосредственной близости от автомобиля, то двери будут снова отперты через 15 минут. Еще через 15 минут, если пульт дистанционного управления по-прежнему остается рядом с автомобилем, функция автоматического отпирания и запираения дверей будут временно отключена для экономии заряда аккумуляторной батареи. Данная функция включится снова, если открыть любую дверь, включая дверь багажного отделения, а потом закрыть ее.

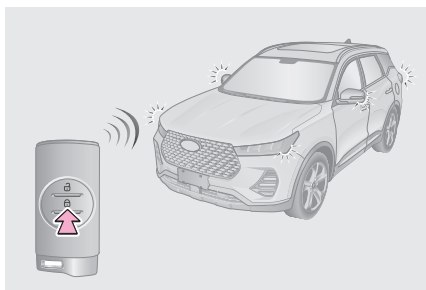
Противогогонная система**Постановка противогогонной системы в режим охраны****■ Режим охраны**

Установите выключатель пуска двигателя в положение OFF и закройте все двери, включая дверь багажного отделения. Чтобы запереть двери, нажмите кнопку запираения на пульте дистанционного управления, прикоснитесь к контактному датчику в наружной ручке двери или удалитесь от автомобиля, имея при себе пульт дистанционного управления. Двери запрутся автоматически, и противогогонная система перейдет в режим охраны.

3. ОБОРУДОВАНИЕ АВТОМОБИЛЯ

Уведомление об успешной постановке противоугонной системы в режим охраны Фонари аварийной световой сигнализации мигнут один раз, и прозвучит однократный звуковой сигнал.

Предупреждение о неудавшейся постановке противоугонной системы в режим охраны Фонари аварийной световой сигнализации мигнут два раза. Звуковой сигнал при этом не звучит.

■ Автоматическая повторная постановка противоугонной системы в режим охраны

Если после выключения режима охраны в течение 30 секунд не будет открыта ни одна дверь, включая дверь багажного отделения, произойдет автоматическая повторная постановка противоугонной системы в режим охраны, и двери будут снова заперты.



ПРОЧИТАЙТЕ

- Предупреждение о постановке противоугонной системы в режим охраны отображается на экране аудиосистемы (для получения дополнительной информации см. «3-6. Аудиосистема и информационно-развлекательная система»).
- Если после выключения режима охраны открыть любую из дверей, включая дверь багажного отделения, режим автоматической повторной постановки противоугонной системы в режим охраны выключится.



ВНИМАНИЕ

- Если выключатель пуска двигателя не находится в положении OFF, вы не сможете перевести противоугонную систему в режим охраны.
- Если не закрыта какая-либо дверь, включая дверь багажного отделения, центральный замок запрет двери, но противоугонная система не сможет успешно перейти в режим охраны.
- Если не закрыта какая-либо дверь, но дверь багажного отделения закрыта, центральный замок запрет и сразу же отопрет двери, и противоугонная система не сможет успешно перейти в режим охраны.

Выключение режима охраны противоугонной системы

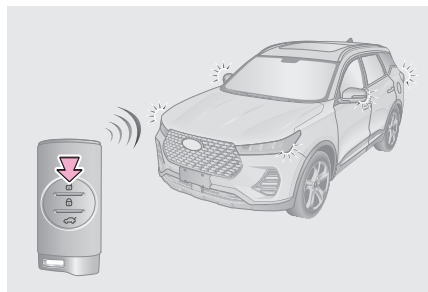

Нажмите кнопку отпирания на пульте дистанционного управления, прикоснитесь к контактному датчику в наружной ручке двери или подойдите к автомобилю, имея пульт дистанционного управления при себе. Система проверит, зарегистрирован ли в ней этот пульт, и автоматически отопрет двери, после чего режим охраны противоугонной системы будет выключен.

Подтверждение успешного выключения режима охраны Фонари аварийной световой сигнализации мигнут два раза

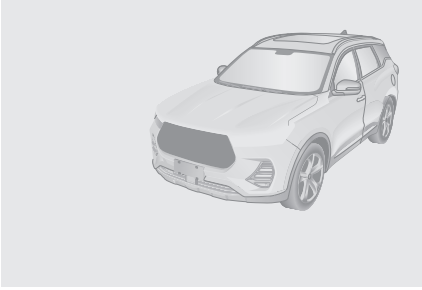

3. ОБОРУДОВАНИЕ АВТОМОБИЛЯ

Дистанционный пуск двигателя (для некоторых вариантов исполнения автомобиля)

Привыключателепускадвигателя,находящемсявположенииOFF;запертыхдверяхипультедистанционногоуправления,ненаходящемсявавтомобиле,нажмитекнопкузапираниянапультедистанционногоуправленияиудерживайтееенажатойнесколькосекунддлядистанционногопускадвигателяиавтоматическоговключениякондиционера.Двигатель,запущенныйдистанционно,выключитсяавтоматическичерез10минут.



ПРОЧИТАЙТЕ

- Во время дистанционного пуска двигателя в автомобиле не должно находиться никого, включая водителя.
- Функция дистанционного пуска двигателя позволяет только отпереть, но не запереть двери автомобиля.
- Расстояние, с которого осуществляется дистанционный пуск двигателя, не должно превышать нормальный радиус действия пульта дистанционного управления.
- Когда после дистанционного пуска двигатель проработает 10 минут и выключится, вы можете выполнить еще 2 дистанционных пуска двигателя. После этого пуск двигателя будет возможен только после установки выключателя пуска двигателя в положение ON.
- После дистанционного пуска двигателя некоторые органы управления и системы не работают (например, переключатель света фар, переключатель очистителей и омывателей стекол, аудиосистема). Для выхода из режима дистанционного пуска двигателя и восстановления работоспособности указанных органов управления и систем нажмите педаль тормоза, имея при себе пульт дистанционного управления.

3-2. Двери

Кнопки отпирания и запираания дверей

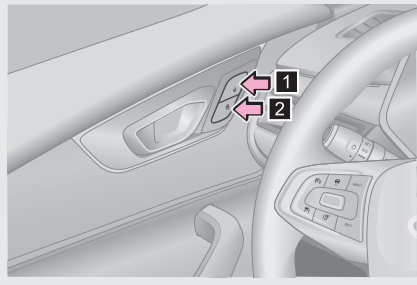

Чтобы отпереть или запереть двери из салона автомобиля, нажмите, соответственно, кнопку отпирания или кнопку запираания дверей.

1 Кнопка отпирания

2 Кнопка запираания

Открывание дверей с помощью внутренней ручки

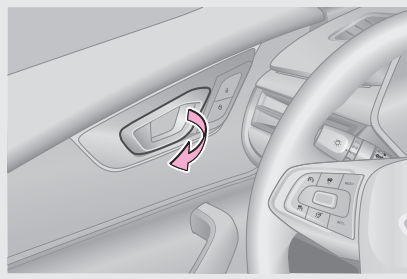

Если дверь незаперта, чтобы открыть ее, достаточно потянуть за внутреннюю ручку.

Если дверь заперта, чтобы открыть ее, потяните за внутреннюю ручку два раза — первый раз, чтобы отпереть дверь, а второй — чтобы открыть ее.

3. ОБОРУДОВАНИЕ АВТОМОБИЛЯ

Механический замок двери

В случае разряда аккумуляторной батареи или иной неисправности автомобиля двери может быть невозможно отпереть или запереть с помощью центрального электрического замка. В таком случае вы можете отпереть или запереть двери механическим ключом.

Отпирание и запираение двери водителя вручную

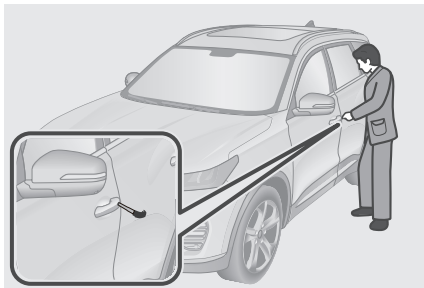

Шаг 1. Вставьте механический ключ в отверстие под заглушкой в наружной ручке двери водителя. Действуя ключом как рычагом, откройте заглушку.

Шаг 2. Вставьте механический ключ в замок двери водителя и поверните его по часовой стрелке, чтобы запереть дверь, или против часовой стрелки, чтобы отпереть дверь.

Запирание двери переднего пассажира и задних дверей вручную

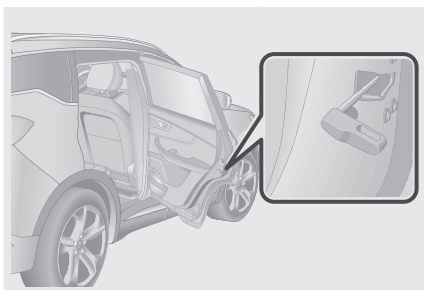

Шаг 1. Снимите резиновую заглушку, которая находится на торцевой поверхности двери напротив механизма замка. Концом механического ключа поверните вниз желтый рычажок. После закрывания двери она будет заперта.

Шаг 2. Установите резиновую заглушку на место и закройте дверь. Потяните за наружную ручку двери и убедитесь, что она заперта.

Шаг 3. Откройте заднюю дверь и вставьте механический ключ в отверстие на торцевой поверхности двери напротив механизма замка. Концом механического ключа поверните вниз белый рычажок. После закрывания двери она будет заперта.

Шаг 4. Закройте задние двери. Потяните двери за наружную ручку и убедитесь, что они заперты.

**ПРОЧИТАЙТЕ**

- Если двери невозможно отпереть или запереть с помощью центрального электрического замка, необходимо при первой же возможности доставить автомобиль на сервисную станцию официального дилера Chery для проверки и ремонта.
- При пользовании механическим замком двери проверяйте, заперлась ли дверь, после закрывания каждой двери. Если у вас не получается выполнить описанную операцию, необходимо как можно скорее доставить автомобиль на сервисную станцию официального дилера Chery для проверки и ремонта.

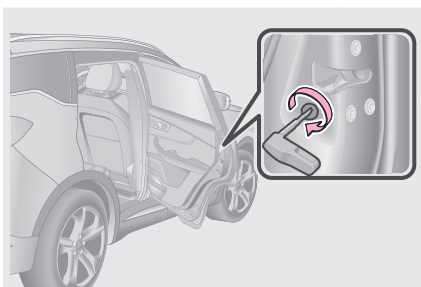
Блокировка замков задних дверей от отпирания изнутри**Механическая блокировка**

Включение блокировки. Механическим ключом или подходящей отверткой поверните механизм по стрелке, как показано на рисунке, чтобы включить блокировку.

Выключение блокировки. Механическим ключом или подходящей отверткой поверните механизм в направлении, противоположном стрелке, чтобы выключить блокировку.

Электрическая блокировка (для некоторых вариантов исполнения автомобиля)

Нажмите кнопку блокировки стеклоподъемников, расположенную на двери водителя. При этом загорится встроенный в кнопку индикатор, и будут заблокированы не только электрические стеклоподъемники в пассажирских дверях, но и замки задних дверей. Для выключения блокировки нажмите кнопку еще раз. Индикатор погаснет.

**ПРОЧИТАЙТЕ**

Если в течение 2 минут после установки выключателя пуска двигателя в положение OFF не будет открыта ни одна дверь, электрическая блокировка замков задних дверей от отпирания изнутри станет недоступна.

3. ОБОРУДОВАНИЕ АВТОМОБИЛЯ

! ОПАСНОСТЬ

- Данная система является вспомогательной и не заменяет центральный замок.
- Перед началом движения убедитесь, что все двери закрыты. Несоблюдение этого требования может стать причиной травм и повреждения автомобиля.
- Если вы перевозите ребенка на заднем сиденье автомобиля, воспользуйтесь блокировкой замков задних дверей от отпирания изнутри. В противном случае, ребенок может открыть заднюю дверь во время движения автомобиля.
- В случае аварии учитывайте, что при включенной блокировке замков задних дверей от отпирания изнутри задние пассажиры не смогут самостоятельно открыть задние двери. Сделать это можно только снаружи.
- Не оставляйте пассажиров и животных в салоне автомобиля в жаркую погоду при заглушенном двигателе и закрытых окнах. Температура в салоне автомобиля может быстро подняться и стать причиной тяжелой травмы и даже гибели находящихся в салоне.

3-3. Окна

Электрические стеклоподъемники

Переключатели электрических стеклоподъемников

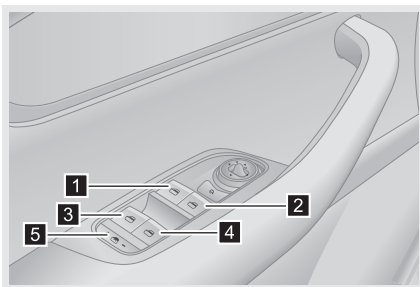

- 1** Переключатель стеклоподъемника передней левой двери
- 2** Переключатель стеклоподъемника передней правой двери
- 3** Переключатель стеклоподъемника задней левой двери
- 4** Переключатель стеклоподъемника задней правой двери
- 5** Кнопка блокировки стеклоподъемников

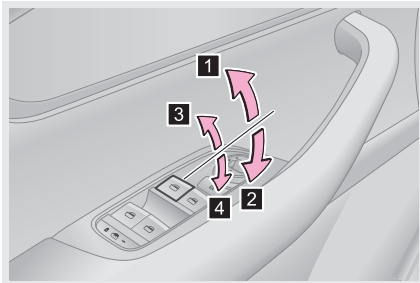

Переключатели электрических стеклоподъемников работают, когда выключатель пуска двигателя находится в положении ON.

- 1** Для автоматического закрывания окна потяните переключатель вверх до упора и отпустите. Чтобы остановить движение стекла, нажмите переключатель.
- 2** Для автоматического открывания окна нажмите переключатель до упора и отпустите. Чтобы остановить движение стекла, нажмите переключатель еще раз.
- 3** Потяните переключатель вверх в промежуточное положение и держите его. Стекло начнет подниматься. При отпускании переключателя стекло остановится.
- 4** Нажмите переключатель в промежуточное положение и держите его. Стекло начнет опускаться. При отпускании переключателя стекло остановится.



ПРОЧИТАЙТЕ

- Функция закрывания окон одним нажатием доступна только на моделях с функцией защиты от защемления.
- Во время пуска двигателя работа стеклоподъемников приостанавливается, чтобы аккумуляторная батарея могла дать стартеру максимальный ток.
- Если в течение 2 минут после установки выключателя пуска двигателя в положение OFF не будет открыта ни одна дверь, вы можете продолжать пользоваться электрическими стеклоподъемниками.
- Если вы надолго оставляли автомобиль в условиях низких температур, то вы можете столкнуться с невозможностью полностью открыть или закрыть окна. В таком случае отпустите переключатель и нажмите или потяните его вверх еще раз. Может потребоваться 3-5 таких циклов.



ОПАСНОСТЬ

- Во избежание получения пассажирами травм водитель должен следить за тем, как пассажиры пользуются электрическими стеклоподъемниками, а также контролировать их использование детьми. Покидая автомобиль, устанавливайте выключатель пуска двигателя в положение OFF.
- При закрывании окон будьте осторожны. Несоблюдение этого требования может привести к серьезным травмам! В случае модели без функции защиты от защемления при закрывании окна пассажиры могут получить тяжелую травму в результате защемления стеклом. В случае модели с функцией защиты от защемления в зоне работы этой функции срабатывает защита от защемления, позволяющая пассажирам избежать травмы. При этом тонкий или мягкий предмет может не быть распознан как препятствие, что чревато тяжелой травмой.

Кнопка блокировки стеклоподъемников



Нажмите кнопку блокировки стеклоподъемников, при этом загорится встроенный в кнопку индикатор и будут заблокированы переключатели стеклоподъемников в пассажирских дверях. Кроме того, включится блокировка замков задних дверей от отпирания изнутри (для некоторых вариантов исполнения автомобиля). После включения блокировки управлять стеклоподъемниками пассажирских дверей можно только с помощью переключателей на двери водителя (эта функция рекомендуется, если в автомобиле находятся дети). Для выключения блокировки нажмите кнопку еще раз. Индикатор погаснет.

3. ОБОРУДОВАНИЕ АВТОМОБИЛЯ

Функция дистанционного управления электрическими стеклоподъемниками

Функция дистанционного открывания окон

Установите выключатель пуска двигателя в положение OFF, закройте все двери, нажмите кнопку отпирания на пульте дистанционного управления и держите ее нажатой не менее 1,5 секунды. Окна всех дверей начнут открываться. Если во время открывания окон отпустить кнопку отпирания на пульте дистанционного управления или открыть дверь, стекла перестанут опускаться.

Функция дистанционного закрывания окон одним нажатием (для моделей с функцией защиты от защемления)

Установите выключатель пуска двигателя в положение OFF, закройте все двери, нажмите кнопку запирания на пульте дистанционного управления или прикоснитесь к контактному датчику в наружной ручке двери (имея при себе пульт дистанционного управления). Противоугонная система перейдет в режим охраны, и окна всех дверей начнут автоматически закрываться. Если во время закрывания окон нажать кнопку отпирания или кнопку запирания на пульте дистанционного управления либо прикоснуться к контактному датчику в наружной ручке двери (имея при себе пульт дистанционного управления), стекла перестанут подниматься.



ПРОЧИТАЙТЕ

Если во время работы функции дистанционного закрывания окон одним нажатием произойдет сбой в работе электрических стеклоподъемников, фонари аварийной световой сигнализации мигнут 1 раз и 5 раз прозвучит звуковой сигнал, предупреждающий водителя о том, что полностью закрыть окна не удалось.



ОПАСНОСТЬ

При пользовании функцией дистанционного открывания или закрывания окон соблюдайте осторожность. Следите за тем, чтобы стекла не защемили руки или другие части тела пассажиров.

Функция защиты от защемления (для некоторых вариантов исполнения автомобиля)

Функция защиты от защемления

Если защита от защемления работает исправно, то во время работы функции закрывания окон одним нажатием или функции дистанционного закрывания окон одним нажатием стекло прекратит подниматься и немного опустится, в случае если его движению помешает какое-либо препятствие и создаваемое им сопротивление превысит определенную величину. Чтобы закрыть окно, устраните препятствие и еще раз включите стеклоподъемник.

Отключение функции защиты от защемления

Если при закрывании окна стекло два раза подряд упрется в препятствие, подъем стекла прекратится и функция защиты от защемления отключится. После отсоединения и последующего подсоединения аккумуляторной батареи функция защиты от защемления отключается.

Для защиты механизма стеклоподъемника от повреждений функция защиты от защемления и функция закрывания окон одним нажатием могут отключиться. При этом вы можете закрывать и открывать окно как обычно. После выполнения процедуры обучения работоспособность функции защиты от защемления и функции закрывания окон одним нажатием восстановится.

Функция защиты от перегрева

Для защиты электродвигателя стеклоподъемника от перегрева в результате частых подъемов и опусканий стекол данная функция может отключить переключатель соответствующего стеклоподъемника. Когда температура электродвигателя стеклоподъемника вернется в норму, работоспособность переключателя восстановится. Данная функция никак не повлияет на работу других стеклоподъемников.

Процедура обучения

Если функция закрывания окон одним нажатием или функция защиты от заземления не работает надлежащим образом, выполните процедуру обучения стеклоподъемника, как описано ниже. Во время выполнения процедуры обучения следите за тем, чтобы никакие препятствия не мешали закрыванию окна.

Шаг 1. Установите выключатель пуска двигателя в положение ON.

Шаг 2. Нажмите переключатель электрического стеклоподъемника и держите его в таком положении 2 секунды, чтобы полностью открыть окно вручную. Затем отпустите переключатель.

Шаг 3. Потяните переключатель электрического стеклоподъемника вверх и держите его в таком положении 2 секунды, чтобы полностью закрыть окно вручную. Затем отпустите переключатель.

Шаг 4. Проверьте работу функции автоматического закрывания окон.

Шаг 5. Если окно не закрывается в автоматическом режиме, повторите описанную выше процедуру еще раз.

Восстановить настройки электрического стеклоподъемника также можно с помощью функции дистанционного закрывания окон одним нажатием. При этом окно полностью откроется, а потом полностью закроется. Нормальное закрывание окна свидетельствует об успешном выполнении процедуры.



ПРОЧИТАЙТЕ

- Если вам не удалось восстановить настройки электрического стеклоподъемника с помощью приведенной выше процедуры, при первой же возможности обратитесь на сервисную станцию официального дилера Chery для проверки и ремонта автомобиля.
- Движение по ямам и другим неровностям дорожного покрытия может пагубно отразиться на работе электрических стеклоподъемников. Например, поднимающееся стекло может внезапно изменить направление движения и начать опускаться. Это нормальное явление, однако вероятность подобного очень невелика.



ВНИМАНИЕ

- Функция автоматического закрывания окон и функция защиты от заземления не будут работать, если вы отсоединили и вновь подсоединили аккумуляторную батарею.
- Функция защиты от заземления предназначена исключительно для защиты водителя и пассажиров. Не пытайтесь несколько раз подряд активировать данную функцию, используя для этого посторонние предметы или части тела. Несоблюдение этого требования может привести к выходу из строя механизма электрического стеклоподъемника и к получению вами травмы.
- Даже если стеклоподъемники вашего автомобиля имеют функцию защиты от заземления, перед закрыванием окон убедитесь в том, что в оконных проемах нет никаких препятствий. Если препятствие имеет малую толщину, функция защиты от заземления может не сработать. Заземление стеклоподъемника или пальцев может стать причиной тяжелой травмы.

3. ОБОРУДОВАНИЕ АВТОМОБИЛЯ

3-4. Люк

Люк (А)

Описание

Открыть и закрыть люк можно несколькими способами: с помощью переключателя электропривода люка, с помощью пульта дистанционного управления (для некоторых вариантов исполнения автомобиля) и с помощью функции распознавания голоса.

Как пользоваться

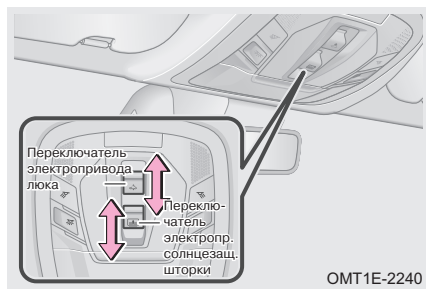

■ Открывание и закрывание солнцезащитной шторки

При закрытой солнцезащитной шторке нажмите на заднюю часть переключателя электропривода солнцезащитной шторки. Шторка перейдет в частично открытое положение. Еще раз нажмите на заднюю часть переключателя электропривода солнцезащитной шторки. Шторка откроется полностью. При полностью открытой солнцезащитной шторке нажмите на переднюю часть переключателя электропривода солнцезащитной шторки. Шторка перейдет в частично закрытое положение. Еще раз нажмите на переднюю часть переключателя электропривода солнцезащитной шторки. Шторка закроется полностью.

Шторка перейдет в частично закрытое положение. Еще раз нажмите на переднюю часть переключателя электропривода солнцезащитной шторки. Шторка закроется полностью.

■ Подъем и опускание крышки люка

При закрытой крышке люка нажмите на заднюю часть переключателя электропривода люка. Крышка люка поднимется.

При поднятой крышке люка нажмите на переднюю часть переключателя электропривода люка, и крышка люка закроется. Или нажмите на переднюю часть переключателя электропривода солнцезащитной шторки, и крышка люка закроется вместе с солнцезащитной шторкой.

■ Открывание и закрывание крышки люка

При поднятой крышке люка нажмите на заднюю часть переключателя электропривода люка, и крышка люка приоткроется. Нажмите на заднюю часть переключателя электропривода люка еще раз, и крышка люка откроется полностью.

При открытой крышке люка нажмите на переднюю часть переключателя электропривода люка, и крышка люка закроется. Или нажмите на переднюю часть переключателя электропривода солнцезащитной шторки, и крышка люка закроется вместе с солнцезащитной шторкой.



ПРОЧИТАЙТЕ

- Для получения дополнительной информации о функции распознавания голоса см. «3-6. Аудиосистема и информационно-развлекательная система».
- Для получения дополнительной информации о дистанционном открывании и закрывании люка см. «3-10. Система дистанционного управления (для некоторых вариантов исполнения автомобиля)».
- Переключатели электропривода люка и солнцезащитной шторки имеют два положения. В первом положении электропривод работает в ручном режиме управления, а во втором — в автоматическом. Пользуйтесь тем режимом, который вам необходим.

⚠ ВНИМАНИЕ

- Если функция защиты от защемления крышкой люка не срабатывает, это говорит о том, что начальное положение крышки люка нарушено. В таком случае, необходимо выполнить калибровку ее положения.
- Если крышка люка примерзла или покрыта снегом, принудительное открывание может привести к повреждению крышки люка и ее привода.
- После мойки автомобиля и после дождя перед открыванием люка полностью удалите воду с его крышки.
- Регулярно смывайте пыль и другие загрязнения с направляющих и резиновых уплотнений люка. После мойки автомобиля и после дождя перед открыванием люка полностью удалите воду с его крышки.
- Если функция защиты от защемления крышкой люка дает ложные срабатывания, при первой же возможности обратитесь на сервисную станцию официального дилера Chevy для проверки и ремонта автомобиля.

⚠ ОПАСНОСТЬ

Перед тем как закрыть люк, оцените ситуацию в салоне автомобиля и убедитесь, что крышка люка не защемит конечности пассажиров.

Люк (B)**Описание**

Открыть и закрыть люк можно несколькими способами: с помощью переключателя электропривода люка, с помощью пульта дистанционного управления (для некоторых вариантов исполнения автомобиля) и с помощью функции распознавания голоса.

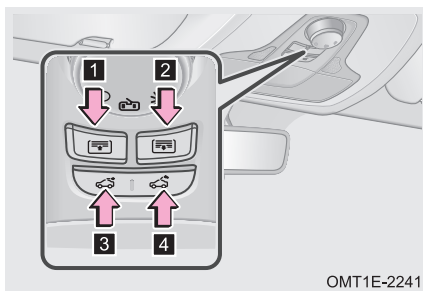





Как пользоваться

OMT1E-2241

■ Открывание и закрывание солнцезащитной шторки

- 1** Легко нажмите переключатель для открывания солнцезащитной шторки. Если вы отпустите переключатель, крышка люка остановится. Нажмите переключатель до конца, чтобы открыть крышку люка полностью.
- 2** Легко нажмите переключатель для закрывания солнцезащитной шторки. Если вы отпустите переключатель, крышка люка остановится. Нажмите переключатель до конца, чтобы закрыть крышку люка полностью.

3. ОБОРУДОВАНИЕ АВТОМОБИЛЯ

- Открывание и закрывание крышки люка
- 3 Легко нажмите переключатель  для открывания крышки люка. Если вы отпустите переключатель, люк остановится. Нажмите переключатель  до конца, чтобы открыть крышку люка полностью.
- 4 Легко нажмите переключатель  для открывания крышки люка. Если вы отпустите переключатель, люк остановится. Нажмите переключатель  до конца, чтобы закрыть крышку люка полностью.
- Подъем и опускание крышки люка
- 3 Если крышка люка поднята, легко нажмите переключатель , чтобы опустить крышку люка.
- 4 Если крышка люка опущена, легко нажмите переключатель , чтобы поднять крышку люка.



ПРОЧИТАЙТЕ

- Для получения дополнительной информации о функции распознавания голоса см. «3-6. Аудиосистема и информационно-развлекательная система».
- Если при открытой крышке люка установить выключатель пуска двигателя в положение OFF, крышка люка автоматически закроется.



ВНИМАНИЕ

- Если функция защиты от заземления крышкой люка не срабатывает, это говорит о том, что начальное положение крышки люка нарушено. В таком случае необходимо выполнить калибровку ее положения.
- Регулярно смывайте пыль и другие загрязнения с направляющих и резиновых уплотнений люка. После мойки автомобиля и после дождя перед открыванием люка полностью удалите воду с его крышки.
- Если крышка люка примерзла или покрыта снегом, принудительное открывание может привести к повреждению крышки люка и ее привода.

Дистанционное управление люком

Дистанционное открывание крышки люка

Если при противоугонной системе, находящейся в режиме охраны, выключателе пуска двигателя, находящемся в положение OFF, и закрытых дверях нажать и удерживать несколько секунд кнопку отпирания на пульте дистанционного управления, крышка люка откроется автоматически. Сначала откроется солнцезащитная шторка, после чего автоматически откроется крышка люка.

Дистанционное закрывание крышки люка

Если выключателе пуска двигателя, находящемся в положение OFF, и закрытых дверях нажать кнопку отпирания на пульте дистанционного управления, противоугонная система перейдет в режим охраны и крышка люка закроется автоматически.

Функция защиты от заземления крышкой люка

Функция защиты от заземления

Если при движении из открытого положения в закрытое или из поднятого положение в закрытое крышка люка встретит какое-либо препятствие и сопротивление ее движению превысит определенную величину, она автоматически изменит направление движения. Если функция защиты от заземления сработает при движении крышки люка в горизонтальной плоскости, то крышка люка вернется в частично открытое положение. Если функция защиты от заземления сработает при движении крышки люка в вертикальной плоскости, то крышка люка вернется в поднятое положение.

Если солнцезащитная шторка при движении из частично открытого в закрытое положение встретит сопротивление, она автоматически изменит направление движения.



ОПАСНОСТЬ

При закрывании крышки люка запрещается выставлять в проем люка конечности или посторонние предметы, даже если электропривод люка имеет функцию защиты от заземления.

Функция защиты от перегрева

Запрещается многократно пользоваться электроприводом люка в течение короткого времени. Это может вызвать перегрев электродвигателя люка или включение функции его защиты от перегрева. После этого электропривод люка уже не будет реагировать на нажатия переключателя. Функция защиты от перегрева выключится автоматически, после того как электродвигатель остынет.

3. ОБОРУДОВАНИЕ АВТОМОБИЛЯ



3-5. Беспроводное зарядное устройство (для некоторых вариантов исполнения автомобиля)

Беспроводное зарядное устройство

Описание

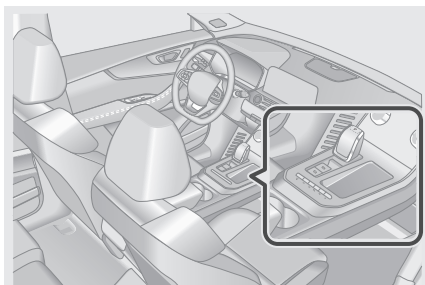
Беспроводное зарядное устройство позволяет заряжать различные устройства без использования проводов за счет процесса электромагнитной индукции. Это удобно, безопасно и дает вам возможность получить больше удовольствия от управления автомобилем.



Установите выключатель пуска двигателя в положение ON. Беспроводное зарядное устройство начнет работать после того, как вы положите мобильный телефон на зарядную поверхность. На дисплее аудиосистемы появится символ . После полной зарядки мобильного телефона на дисплее аудиосистемы появится символ .

В перечисленных ниже случаях беспроводное зарядное устройство может не работать надлежащим образом.

1. Расстояние между задней стенкой мобильного телефона и зарядной поверхностью превышает 8 мм.
2. На задней стенке мобильного телефона присутствует посторонний металлический предмет большой толщины (монета, металлический чехол и т. д.) .
3. Под действием солнечных лучей температура поверхности зарядного устройства превысила 65 °C. В таком случае у беспроводного зарядного устройства включается защита, и зарядка мобильного устройства становится невозможна.



ПРОЧИТАЙТЕ

- Беспроводное зарядное устройство заряжает только те мобильные телефоны, которые поддерживают функцию беспроводной зарядки.
- Кладите мобильный телефон в центр зарядной поверхности. Если при ускорении, замедлении или резком повороте автомобиля мобильный телефон сместится в сторону, это повлияет на эффективность его зарядки.
- Настроить функцию беспроводной зарядки можно на экране аудиосистемы (для получения дополнительной информации см. «3-6. Аудиосистема и информационно-развлекательная система»).



ВНИМАНИЕ

Беспроводная зарядка может временно прерываться на период, когда система доступа в автомобиль без ключа находится в режиме распознавания пульта дистанционного управления.

Функция напоминания о телефоне, оставленном на зарядном устройстве

Если при выключателе пуска двигателя, находящемся в положение OFF, оставить мобильный телефон на зарядной поверхности, то через 20 секунд после открывания двери водителя включится звуковой сигнал. Уберите мобильный телефон с зарядной поверхности, и звуковой сигнал выключится. Если вы уберете мобильный телефон с зарядной поверхности до того, как пройдет 20 секунд, то звуковой сигнал не включится.



ПРОЧИТАЙТЕ

- Функция напоминания о телефоне, оставленном на зарядном устройстве, работает только с телефонами, поддерживающими беспроводную зарядку.
- Настроить функцию напоминания о телефоне, оставленном на зарядном устройстве, можно на экране аудиосистемы (для получения дополнительной информации см. «3-6. Аудиосистема и информационно-развлекательная система»).

3. ОБОРУДОВАНИЕ АВТОМОБИЛЯ

3-6. Аудиосистема и информационно-развлекательная система

Панель управления аудиосистемой (без проигрывателя DVD-дисков)



- 1** Мультимедиа
Нажмите для перехода на экран мультимедийной системы, прослушивания радиоприемника, аудиофайлов, просмотра изображений и видеофайлов.
- 2** Телефон
Нажмите для включения режима громкой связи Bluetooth, отображения списка последних вызовов, экрана набора номера, телефонной книги и настроек Bluetooth.
- 3** Система Cloudrive
Нажмите для перехода на экран системы Cloudrive и запуска соответствующего приложения.
- 4** Быстрый переход на экран системы кондиционирования воздуха
Потянув шторку вниз, можно быстро перейти на экран системы кондиционирования воздуха.
- 5** Кнопка выключения аудиосистемы
Нажмите для выключения аудиосистемы.
- 6** Кнопка уменьшения громкости
Нажмите для уменьшения громкости.
- 7** Кнопка увеличения громкости
Нажмите для увеличения громкости.
- 8** Выключатель аварийной световой сигнализации
Нажмите для включения аварийной световой сигнализации.
- 9** Кнопка главного экрана аудиосистемы
Нажмите для перехода на главный экран аудиосистемы.
- 10** Кнопка системы Cloudrive
Нажмите для перехода на экран системы Cloudrive.
- 11** Кнопка вызова телефона
Нажмите для вызова телефона.
- 12** Кнопка настроек аудиосистемы
Нажмите для доступа к настройкам аудиосистемы.

3. ОБОРУДОВАНИЕ АВТОМОБИЛЯ

- 5** Кнопка питания
Нажмите для включения или выключения аудиосистемы и информационно-развлекательной системы. При сбоях в работе данных систем длительное нажатие этой кнопки позволяет перезапустить их.
- 6** Кнопка уменьшения громкости
Нажмите для уменьшения громкости.
- 11** Кнопка приема входящего вызова
Нажмите для приема входящего вызова.
- 12** Кнопка настройки (SET)
Нажмите для перехода на экран настройки, на котором вы можете настроить функции систем.

Панель управления аудиосистемой (встроенное головное устройство)



- 1** Навигационная система
Нажмите для перехода на экран навигационной системы.
- 2** Мультимедиа
Нажмите для перехода на экран мультимедийной системы, прослушивания радиоприемника, аудиофайлов, просмотра изображений и видеофайлов.
- 3** Телефон
Нажмите для включения режима громкой связи Bluetooth, отображения списка последних вызовов, экрана набора номера, телефонной книги и настроек Bluetooth.
- 5** Кнопка питания
Нажмите для включения или выключения аудиосистемы и информационно-развлекательной системы. При сбоях в работе данных систем длительное нажатие этой кнопки позволяет перезапустить их.
- 6** Кнопка уменьшения громкости
Нажмите для уменьшения громкости.
- 7** Кнопка увеличения громкости
Нажмите для увеличения громкости.
- 8** Кнопка увеличения громкости
Нажмите для увеличения громкости.
- 9** Выключатель аварийной световой сигнализации
Нажмите для включения аварийной световой сигнализации.
- 10** Кнопка главного экрана аудиосистемы
Нажмите для перехода на главный экран аудиосистемы.
- 11** Кнопка приема входящего вызова
Нажмите для приема входящего вызова.
- 12** Кнопка настройки (SET)
Нажмите для перехода на экран настройки, на котором вы можете настроить функции систем.
- 13** Кнопка настройки (SET)
Нажмите для перехода на экран настройки, на котором вы можете настроить функции систем.

3. ОБОРУДОВАНИЕ АВТОМОБИЛЯ

- 4** Система Cloudrive
Нажмите для перехода на экран системы Cloudrive и запуска соответствующего приложения.
- 5** Быстрый переход на экран системы кондиционирования воздуха
Потянув шторку вниз, можно быстро перейти на экран системы кондиционирования воздуха.
- 6** Кнопка питания
Нажмите для включения или выключения аудиосистемы и информационно-развлекательной системы. При сбоях в работе данных систем длительное нажатие этой кнопки позволяет перезапустить их.
- 7** Кнопка уменьшения громкости
Нажмите для уменьшения громкости.
- 11** Кнопка системы Cloudrive
Нажмите для перехода на экран системы Cloudrive.
- 12** Выключатель навигационной системы
Нажмите для перехода на экран навигационной системы.
- 13** Кнопка настройки (SET)
Нажмите для перехода на экран настройки, на котором вы можете настроить функции систем.

Управление аудиосистемой

Навигационная система

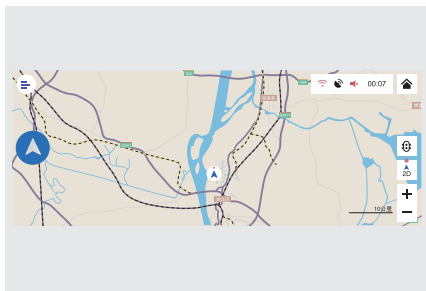

Чтобы начать пользоваться навигационной системой, нажмите кнопку управления навигационной системой в главном меню или кнопку управления навигационной системой на панели управления аудиосистемой.

После включения навигационной системы на дисплее появится экран уведомления пользователя (User Notice). Если вы не хотите больше получать это уведомление, нажмите кнопку . Экран навигационной системы откроется после того, как вы нажмете кнопку [Agree] (Принять условия).

Поддерживаемые виды данных

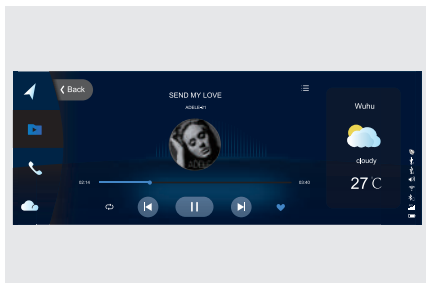

Аудиосистема и информационно-развлекательная система позволяют прослушивать радиоприемник, аудиофайлы, просматривать изображения и видеофайлы.

Система громкой связи Bluetooth

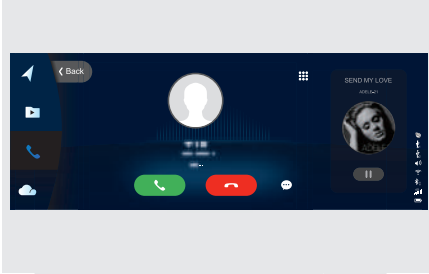

Система Cloudrive

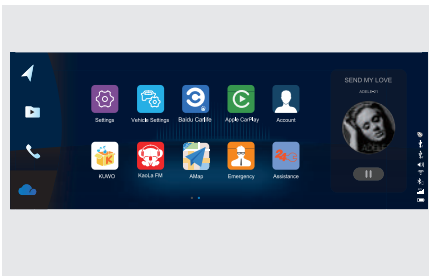

Электронное руководство по эксплуатации аудиосистемы



Электронное руководство по эксплуатации автомобиля

3. ОБОРУДОВАНИЕ АВТОМОБИЛЯ

Настройка аудиосистемы

Настройка

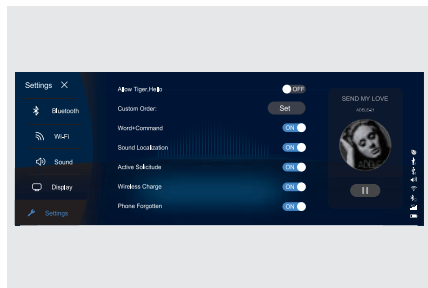

[Bluetooth] — Выберите этот пункт для перехода на экран Bluetooth и настройки соединения по Bluetooth.

[Wi-Fi] — Выберите этот пункт для перехода на экран Wi-Fi и настройки параметров беспроводной сети и точки доступа.

[Sound] (Звук) — Выберите этот пункт для перехода на экран настройки звука. Он позволяет настроить звуковую сигнализацию нажатия кнопок, уровень громкости, запрограммировать радиостанции, задать уровень громкости по умолчанию,

настроить функцию автоматического регулирования громкости в зависимости от скорости движения, настроить систему Arkamys, звуковое поле, звуковые эффекты, а также вернуться к заводским настройкам.

[Display] (Дисплей) — Выберите этот пункт для перехода на экран настройки дисплея. Он позволяет настроить воспроизведение видеофайлов, параметры дисплея, фоновый рисунок, тему оформления, а также вернуться к заводским настройкам дисплея.

[System] (Система) — Выберите этот пункт для перехода на экран настройки аудиосистемы. Он позволяет настроить функцию «Hello, Xiaohu», задать ключевое слово для выхода системы из режима ожидания и ответ на ключевое слово, настроить режим распознавания голосовых команд, беспроводное зарядное устройство, функцию напоминания о телефоне, оставленном на зарядном устройстве, режим выбора источника аудиосигнала, режим работы кнопки MODE, настроить работу радиоприемника, телефона, узнать версию операционной системы, определить объем свободной памяти и вернуться к заводским настройкам.

Настройка систем автомобиля

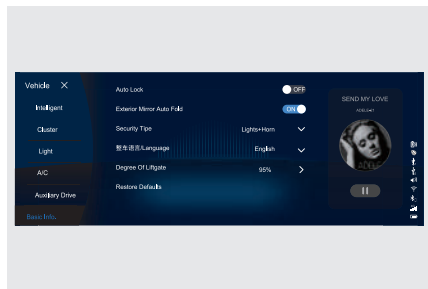

[Smart Key] (Пульт дистанционного управления) — Выберите этот пункт для перехода на экран настройки системы освещения при посадке и высадке, системы доступа в автомобиль без ключа, функции дистанционного отпирания двери багажного отделения и функции запирания и отпирания дверей с помощью пульта дистанционного управления.

[Cluster] (Настройка приборной панели) — Выберите этот пункт для перехода на

экран настройки предупреждения о превышении скорости движения, настройки яркости подсветки приборной панели и настройки часов.

[Light Setting] (Настройка приборной освещения) — Выберите этот пункт для перехода на экран настройки дневных ходовых огней, системы автоматического управления светом фар, задержки выключения фар и «атмосферной» подсветки.

[A/C] (Настройка системы кондиционирования воздуха) — Выберите этот пункт для перехода на экран настройки системы кондиционирования воздуха, включая настройку отсроченного включения вентилятора и автоматического удаления конденсата со стекол.

[Auxiliary Drive] (Настройка систем помощи водителю) — Выберите этот пункт для перехода на экран настройки системы предупреждения о смене полосы движения, системы помощи следованию по полосе, системы контроля «мертвых» зон, функции предупреждения об открытой двери, ограничителя скорости, предупреждения о сокращении дистанции, автоматической системы экстренного торможения, системы помощи при движении в заторе/системы удержания автомобиля в центре полосы, системы предупреждения об опасности фронтального столкновения, адаптивной системы круиз-контроля, усилителя рулевого управления и функции предупреждения о приближающемся сзади транспортном средстве.

[Basic Information] (Основные настройки автомобиля) Выберите этот пункт для перехода на экран настройки функций автоматического запирания дверей, автоматического складывания наружных зеркал заднего вида, напоминаний противотуманной системы, выбора языка сообщений, регулировки высоты подъема двери багажного отделения и возврата к заводским настройкам.

ПРОЧИТАЙТЕ

- Доступные варианты настроек зависят от комплектации и потому могут варьироваться от автомобиля к автомобилю.
- Изменение настроек выполняется при выключателе пуска двигателя, находящемся в положении ON.
- Можно выбрать такую настройку «атмосферной» подсветки, при которой она будет менять цвет в зависимости от звука или режима вождения.

Кнопки управления аудиосистемой

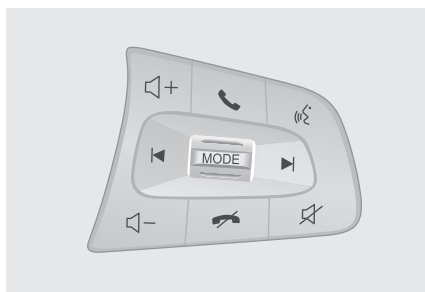



Кнопка увеличения уровня громкости +
Короткое нажатие — увеличение уровня громкости.

Длительное нажатие — ступенчатое увеличение уровня громкости.

Кнопка уменьшения уровня громкости -
Короткое нажатие — уменьшение уровня громкости.

Длительное нажатие — ступенчатое уменьшение уровня громкости.

Кнопка приема входящего вызова  —
нажмите для приема входящего вызова или перехода на экран Bluetooth.



Кнопка завершения разговора  — нажмите для завершения разговора.

Кнопка функции распознавания голоса  — короткое нажатие включает функцию распознавания голоса;

длительное нажатие включает функцию Siri или приложение Carlife.

Кнопка отключения звука аудиосистемы  — нажмите для отключения звука аудиосистемы.

Кнопка переключения режимов ^{MODE} — нажмите для переключения режимов в следующем порядке: радиоприемник - USB - аудиоустройство Bluetooth - проигрыватель аудиофайлов - радиоприемник.

Кнопка перехода к предыдущей/следующей композиции или предыдущей/следующей радиостанции  

Аудиосистема — переход к предыдущей/следующей композиции.

Радиоприемник — переход к предыдущей/следующей радиостанции.

3. ОБОРУДОВАНИЕ АВТОМОБИЛЯ

Функция распознавания голоса

После включения функции распознавания голоса вы можете использовать ее следующим образом после включения головного устройства аудиосистемы.

1. Коротко нажмите кнопку функции распознавания голоса «» на рулевом колесе, чтобы включить данную функцию.
2. Произнесите: «Hello, Xiaohu», чтобы включить функцию распознавания голоса.

Приложение PhoneLink

Baidu CarLife (Android)

Выполните следующие операции.

Шаг 1. Установите приложение CarLife на мобильный телефон.

Шаг 2. Присоедините мобильный телефон к разъему USB оригинальным кабелем для передачи данных.

Шаг 3. Откройте приложение CarLife.

Apple CarPlay (iOS)

Выполните следующие операции.

Шаг 1. Присоедините мобильный телефон к разъему USB оригинальным кабелем для передачи данных.

Шаг 2. Откройте приложение Apple CarPlay.

3-7. Система кондиционирования воздуха

Система кондиционирования воздуха с ручным управлением

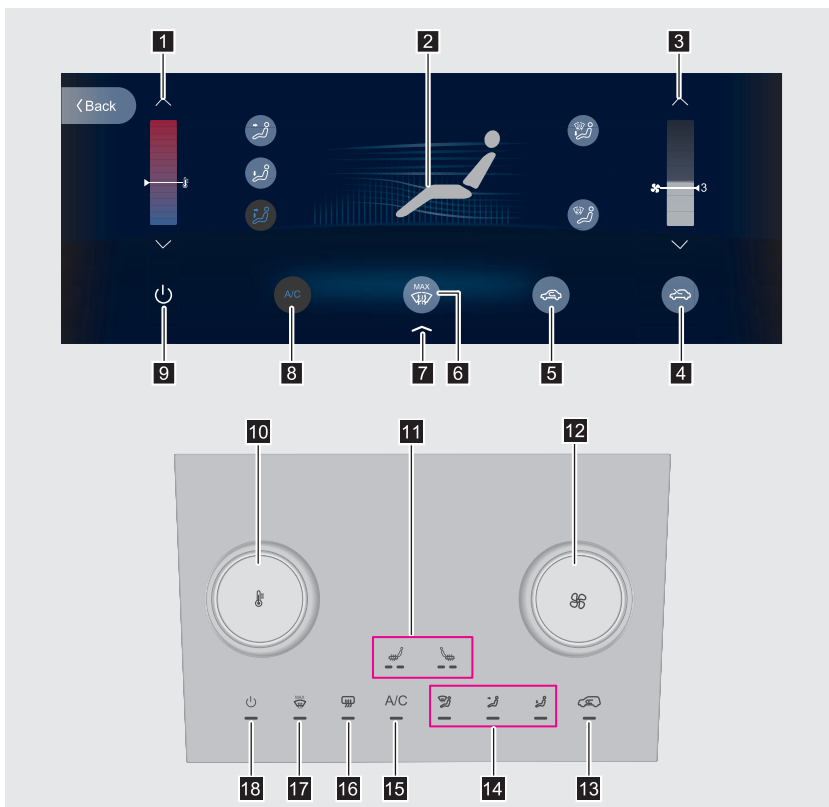

- | | | |
|---|--|--|
| <p>1 Сенсорные кнопки увеличения/уменьшения температуры</p> <p>2 Индикатор режима распределения воздуха</p> <p>3 Сенсорная кнопка увеличения/уменьшения скорости вращения вентилятора</p> <p>4 Сенсорная кнопка режима подачи наружного воздуха</p> <p>5 Сенсорная кнопка режима рециркуляции воздуха</p> <p>6 Сенсорная кнопка режима обогрева и обдува ветрового стекла</p> | <p>7 Сенсорная кнопка выключения экрана системы кондиционирования воздуха</p> <p>8 Сенсорная кнопка включения системы кондиционирования воздуха</p> <p>9 Сенсорная кнопка выключения системы кондиционирования воздуха</p> <p>10 Регулятор температуры</p> <p>11 Выключатель обогрева сиденья водителя/переднего пассажира</p> <p>12 Регулятор скорости вращения вентилятора</p> | <p>13 Кнопка режима рециркуляции воздуха</p> <p>14 Кнопки режимов распределения воздуха</p> <p>15 Кнопка включения системы кондиционирования воздуха</p> <p>16 Кнопка обогрева заднего стекла</p> <p>17 Кнопка режима обогрева и обдува ветрового стекла</p> <p>18 Кнопка выключения системы кондиционирования воздуха</p> |
|---|--|--|

3. ОБОРУДОВАНИЕ АВТОМОБИЛЯ

Регулировка температуры

Задать нужную температуру можно регулятором на панели управления системой кондиционирования воздуха или сенсорными кнопками на дисплее.

Регулятор температуры — для увеличения температуры воздуха поверните регулятор по часовой стрелке, а для уменьшения — против часовой стрелки.

Регулировка скорости вращения вентилятора

Задать нужную скорость вращения вентилятора можно регулятором на панели управления системой кондиционирования воздуха или сенсорными кнопками на дисплее.

Регулятор скорости вращения вентилятора — для увеличения скорости вращения вентилятора поверните регулятор по часовой стрелке, а для уменьшения — против часовой стрелки.

Кнопка режима рециркуляции воздуха

Включить и выключить режим рециркуляции воздуха можно кнопкой на панели управления системой кондиционирования воздуха или сенсорной кнопкой на дисплее.

Нажмите кнопку режима рециркуляции воздуха. Если встроенный в кнопку индикатор горит, это указывает на то, что включен режим рециркуляции воздуха. Если индикатор не горит, это означает, что включен режим подачи наружного воздуха.

Включайте режим рециркуляции воздуха в следующих случаях.

1. При движении по пыльным дорогам.
2. Для предотвращения попадания в салон неприятных запахов.
3. Для предотвращения попадания в салон отработавших газов.
4. Для быстрого охлаждения воздуха в салоне.

Кнопка включения системы кондиционирования воздуха

Включить систему кондиционирования воздуха можно кнопкой на панели управления системой кондиционирования воздуха или сенсорной кнопкой на дисплее.

Нажмите кнопку включения системы кондиционирования воздуха. Встроенный в кнопку индикатор загорится, указывая на то, что система кондиционирования воздуха включена. Если встроенный в кнопку индикатор не горит, это говорит о том, что компрессор кондиционера выключен.

Кнопка выключения системы кондиционирования воздуха

Выключить систему кондиционирования воздуха можно кнопкой  на панели управления системой кондиционирования воздуха или сенсорной кнопкой на дисплее.

Режим обогрева и обдува ветрового стекла

Включить режим обогрева и обдува ветрового стекла можно кнопкой на панели управления системой кондиционирования воздуха или сенсорной кнопкой на дисплее.

При включении режима обогрева и обдува ветрового стекла загорается встроенный в кнопку индикатор. При выключении режима обогрева и обдува ветрового стекла встроенный в кнопку индикатор гаснет.

Режим обогрева и обдува ветрового стекла В этом режиме большая часть воздуха направляется на ветровое стекло и меньшая — на стекла передних дверей.

Если вентилятор не выключен, то при нажатии кнопки режима обогрева и обдува ветрового стекла автоматически включается режим подачи наружного воздуха и компрессор кондиционера.

Для наиболее эффективного удаления конденсата или инея с ветрового стекла воспользуйтесь приведенными ниже рекомендациями.

Шаг 1. Перед началом движения убедитесь, что внутренняя поверхность стекла чистая и сухая. При наличии на ней пыли или капель воды удалите их.

Шаг 2. Скорость вращения вентилятора: максимальная.

Шаг 3. Температура: комфортная.

Шаг 4. Режим подачи наружного воздуха или режим рециркуляции воздуха: режим подачи наружного воздуха.

Шаг 5. Режим распределения воздуха: нажмите кнопку обдува ветрового стекла или включите подачу воздуха на ветровое стекло/в нижнюю часть салона.

Шаг 6. Система кондиционирования воздуха: включена (горит встроенный в кнопку включения системы кондиционирования воздуха индикатор).



ПРОЧИТАЙТЕ

- Для удаления конденсата со стекол в условиях высокой влажности (во время дождя или снегопада) включайте кондиционер. Если кондиционер выключен, это затруднит удаление конденсата со стекол.
- Для удаления конденсата со стекол в условиях высокой влажности (во время дождя или снегопада) включайте режим подачи наружного воздуха. Если включен режим рециркуляции, это затруднит удаление конденсата со стекол.
- Для удаления конденсата со стекол в условиях низких температур включайте режим подачи наружного воздуха и отопитель. Воздух должен поступать только к ветровому стеклу и стеклам передних дверей. Если температура наружного воздуха выше 0 °С, включите режим обдува ветрового стекла.
- Если кондиционер не охлаждает воздух, это затруднит удаление конденсата со стекол. При первой же возможности обратитесь на сервисную станцию официального дилера Chery для проверки и ремонта автомобиля.
- После удаления со стекол инея или конденсата отрегулируйте режим распределения воздуха и скорость вращения вентилятора таким образом, чтобы создать в салоне комфортный микроклимат.

3. ОБОРУДОВАНИЕ АВТОМОБИЛЯ

ВНИМАНИЕ

- Из соображений безопасности пользуйтесь режимом обдува ветрового стекла правильно.
- В зимнее время избегайте длительного пользования режимом рециркуляции воздуха, поскольку в этом режиме ветровое стекло запотеваает быстрее.
- Плохая видимость, вызванная запотеванием стекла, увеличивает риск дорожно-транспортных происшествий и получения травм. Поэтому для обеспечения безопасности дорожного движения во время управления автомобилем вы должны иметь хорошую видимость.

Обогрев заднего стекла и наружных зеркал заднего вида

При работающем двигателе нажмите кнопку обогрева заднего стекла. Встроенный в кнопку индикатор загорится, указывая на включение обогрева заднего стекла и наружных зеркал заднего вида. Чтобы выключить обогрев заднего стекла и наружных зеркал заднего вида, нажмите кнопку еще раз. Встроенный в кнопку индикатор погаснет. Обогрев выключается автоматически примерно через 20 минут после включения.

ВНИМАНИЕ

- Не забудьте выключить обогрев заднего стекла после того, как с него будет удален иней или конденсат.
- При очистке заднего стекла или наружных зеркал заднего вида будьте осторожны, чтобы не поцарапать или не повредить нити обогревателя.
- При низком уровне заряда аккумуляторной батареи обогрев заднего стекла не включается до пуска двигателя. Это сделано для того, чтобы облегчить пуск двигателя.

ОПАСНОСТЬ

Не прикасайтесь к заднему стеклу или наружным зеркалам заднего вида при работающем обогревателе или сразу после его выключения, чтобы не обжечься.

Автоматическая система кондиционирования воздуха (A)

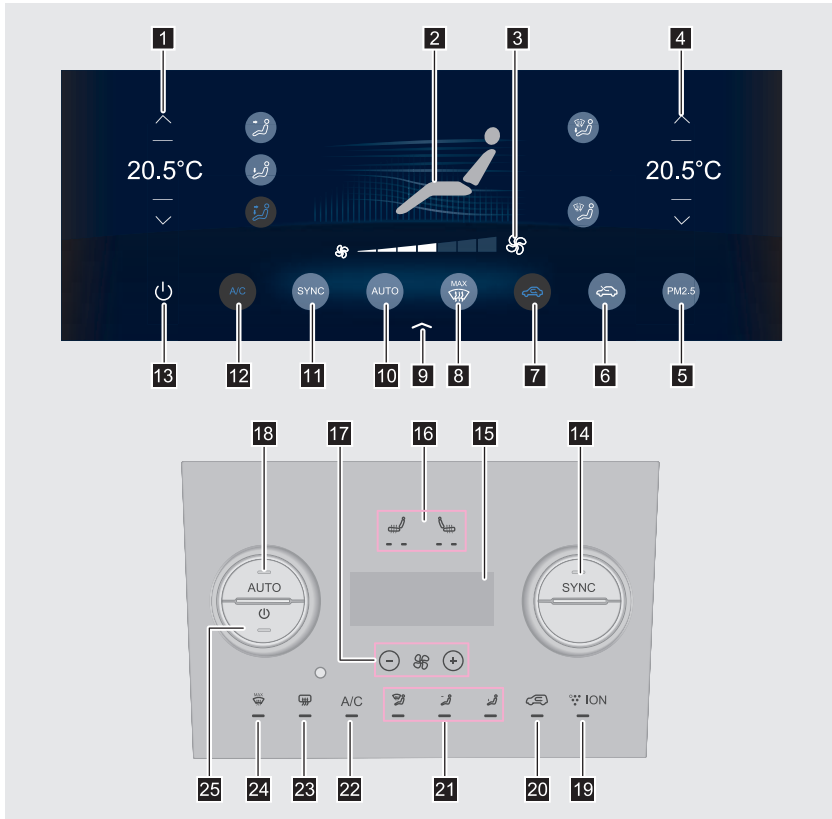

- | | | |
|--|--|--|
| <p>1 Сенсорные кнопки увеличения/уменьшения температуры со стороны водителя</p> <p>2 Индикатор режима распределения воздуха</p> <p>3 Сенсорная кнопка увеличения/уменьшения скорости вращения вентилятора</p> <p>4 Сенсорные кнопки увеличения/уменьшения температуры со стороны переднего пассажира</p> <p>5 Сенсорная кнопка системы очистки воздуха</p> <p>6 Сенсорная кнопка режима подачи наружного воздуха</p> | <p>10 Сенсорная кнопка режима AUTO</p> <p>11 Сенсорная кнопка однозонного режима</p> <p>12 Сенсорная кнопка включения системы кондиционирования воздуха</p> <p>13 Сенсорная кнопка выключения системы кондиционирования воздуха</p> <p>14 Кнопка однозонного режима</p> <p>15 Индикатор режима распределения воздуха</p> | <p>19 Кнопка ионизатора</p> <p>20 Кнопка режима рециркуляции воздуха</p> <p>21 Кнопки режимов распределения воздуха</p> <p>22 Кнопка включения системы кондиционирования воздуха</p> <p>23 Кнопка обогрева заднего стекла</p> <p>24 Кнопка режима обогрева и обдува ветрового стекла</p> |
|--|--|--|

3. ОБОРУДОВАНИЕ АВТОМОБИЛЯ

- 7** Сенсорная кнопка режима рециркуляции воздуха
- 8** Сенсорная кнопка режима обогрева и обдува ветрового стекла
- 9** Сенсорная кнопка выключения экрана системы кондиционирования воздуха
- 16** Выключатель обогрева сиденья водителя/переднего пассажира
- 17** Кнопки увеличения/уменьшения скорости вращения вентилятора
- 18** Кнопка режима AUTO
- 25** Кнопка выключения системы кондиционирования воздуха

Автоматическая система кондиционирования воздуха (В)

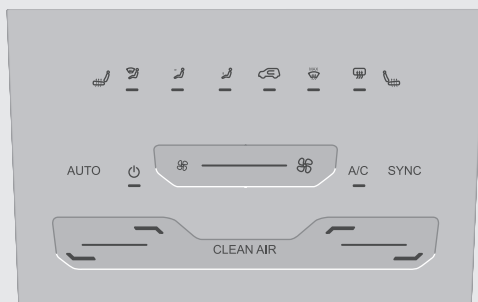
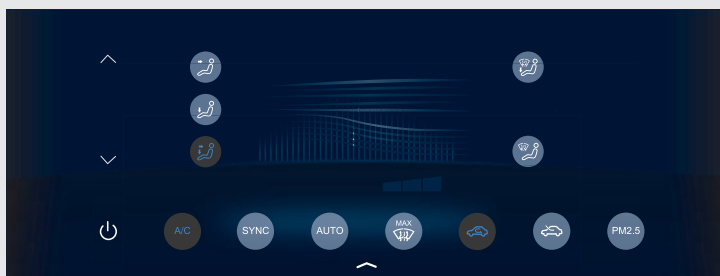

- | | | |
|--|--|--|
| 4 Сенсорные кнопки увеличения/уменьшения температуры со стороны переднего пассажира | 14 Выключатель обогрева сиденья водителя | 24 Кнопка уменьшения температуры со стороны переднего пассажира |
| 5 Сенсорная кнопка системы очистки воздуха | 15 Кнопки режимов распределения воздуха | 25 Кнопка уменьшения температуры со стороны водителя |
| 6 Сенсорная кнопка режима подачи наружного воздуха | 16 Кнопка режима рециркуляции воздуха | 26 Кнопка увеличения температуры со стороны водителя |
| 7 Сенсорная кнопка режима рециркуляции воздуха | 17 Кнопка режима обогрева и обдува ветрового стекла | 27 Кнопка режима AUTO |
| 8 Сенсорная кнопка режима обогрева и обдува ветрового стекла | 18 Кнопка обогрева заднего стекла | 28 Кнопка выключения системы кондиционирования воздуха |
| 9 Сенсорная кнопка выключения экрана системы кондиционирования воздуха | 19 Выключатель обогрева сиденья переднего пассажира | |
| 10 Сенсорная кнопка режима AUTO | 20 Кнопки увеличения/уменьшения скорости вращения вентилятора | |

Регулятор температуры со стороны водителя/переднего пассажира

Задать нужную температуру воздуха можно регулятором температуры со стороны водителя/переднего пассажира на панели управления системой кондиционирования воздуха или сенсорными кнопками на дисплее.

Регулятор скорости вращения вентилятора

Задать нужную скорость вращения вентилятора можно кнопками на панели управления системой кондиционирования воздуха или сенсорными кнопками на дисплее.

Вентилятор имеет 7 скоростей вращения. Текущая скорость вращения вентилятора отображается на дисплее.

Нажатие кнопок увеличения/уменьшения скорости вращения вентилятора на панели автоматически выводит на дисплей головного устройства аудиосистемы экран системы кондиционирования воздуха.

Кнопка режима раздельного регулирования микроклимата

Управлять режимом раздельного регулирования микроклимата можно кнопкой на панели управления системой кондиционирования воздуха или сенсорной кнопкой на дисплее.

Однозонный режим — горит индикатор SYNC, указывая на то, что система кондиционирования воздуха работает в однозонном режиме. Вы не можете регулировать температуру со стороны водителя и переднего пассажира раздельно.

Двухзонный режим — индикатор SYNC не горит, указывая на то, что система кондиционирования воздуха работает в двухзонном режиме. Вы можете регулировать температуру со стороны водителя и переднего пассажира раздельно.



ПРОЧИТАЙТЕ

Двухзонный режим можно также включить поворотом регулятора температуры со стороны переднего пассажира. При этом индикатор SYNC погаснет.

Кнопка режима рециркуляции воздуха

Включить и выключить режим рециркуляции воздуха можно кнопкой на панели управления системой кондиционирования воздуха или сенсорной кнопкой на дисплее.

3. ОБОРУДОВАНИЕ АВТОМОБИЛЯ

Нажмите кнопку режима рециркуляции воздуха. Если встроенный в кнопку индикатор горит, это указывает на то, что включен режим рециркуляции воздуха. Если индикатор не горит, это означает, что включен режим подачи наружного воздуха.

Включайте режим рециркуляции воздуха в следующих случаях.

- При движении по пыльным дорогам.
- Для предотвращения попадания в салон неприятных запахов.
- Для предотвращения попадания в салон отработавших газов.
- Для быстрого охлаждения воздуха в салоне.

Кнопка включения системы кондиционирования воздуха

Включить систему кондиционирования воздуха можно кнопкой на панели управления системой кондиционирования воздуха или сенсорной кнопкой на дисплее.

Нажмите кнопку включения системы кондиционирования воздуха. Встроенный в кнопку индикатор загорится, указывая на то, что система кондиционирования воздуха включена. Если встроенный в кнопку индикатор не горит, это говорит о том, что компрессор кондиционера выключен.

Кнопка AUTO

Выключить режим AUTO можно кнопкой AUTO на панели управления системой кондиционирования воздуха или сенсорной кнопкой на дисплее.

Если при включенном режиме AUTO нажать кнопку включения системы кондиционирования воздуха, изменить режим распределения воздуха, нажать кнопку увеличения/уменьшения скорости вращения вентилятора или установить регулятор температуры в положение максимального охлаждения или максимального нагрева, режим AUTO выключится автоматически.

В режиме AUTO переключение подачи наружного воздуха и рециркуляции воздуха и других режимов осуществляется автоматически.

Если при включенном режиме AUTO нажать кнопку AUTO, это не приведет к выключению данного режима.

Кнопка выключения системы кондиционирования воздуха

Выключить систему кондиционирования воздуха можно кнопкой на панели управления системой кондиционирования воздуха или сенсорной кнопкой  на дисплее.

Режим обогрева и обдува ветрового стекла

Включить режим обогрева и обдува ветрового стекла можно кнопкой на панели управления системой кондиционирования воздуха или сенсорной кнопкой на дисплее.

При включении режима обогрева и обдува ветрового стекла загорается встроенный в кнопку индикатор. При выключении режима обогрева и обдува ветрового стекла встроенный в кнопку индикатор гаснет.

3. ОБОРУДОВАНИЕ АВТОМОБИЛЯ

В этом режиме большая часть воздуха направляется на ветровое стекло и меньшая — на стекла передних дверей.

Если вентилятор не выключен, то при нажатии кнопки режима обогрева и обдува ветрового стекла автоматически включается режим подачи наружного воздуха, максимальная скорость вращения вентилятора и включается компрессор кондиционера.

Для наиболее эффективного удаления конденсата или инея с ветрового стекла воспользуйтесь приведенными ниже рекомендациями.

Шаг 1. Перед началом движения убедитесь, что внутренняя поверхность стекла чистая и сухая. При наличии на ней пыли или капель воды удалите их.

Шаг 2. Скорость вращения вентилятора: максимальная.

Шаг 3. Температура: комфортная.

Шаг 4. Режим подачи наружного воздуха или режим рециркуляции воздуха: режим подачи наружного воздуха.

Шаг 5. Режим распределения воздуха: нажмите кнопку обдува ветрового стекла или включите подачу воздуха на ветровое стекло/в нижнюю часть салона.

Шаг 6. Система кондиционирования воздуха: включена (горит встроенный в кнопку включения системы кондиционирования воздуха индикатор).

3. ОБОРУДОВАНИЕ АВТОМОБИЛЯ



ПРОЧИТАЙТЕ

- Для удаления конденсата со стекол в условиях высокой влажности (во время дождя или снегопада) включайте кондиционер. Если кондиционер выключен, это затруднит удаление конденсата со стекол.
- Для удаления конденсата со стекол в условиях высокой влажности (во время дождя или снегопада) включайте режим подачи наружного воздуха. Если включен режим рециркуляции, это затруднит удаление конденсата со стекол.
- Для удаления конденсата со стекол в условиях низких температур включайте режим подачи наружного воздуха и отопитель. Воздух должен поступать только к ветровому стеклу и стеклам передних дверей. Если температура наружного воздуха выше 0 °С, включите режим обдува ветрового стекла.
- Если кондиционер не охлаждает воздух, это затруднит удаление конденсата со стекол. При первой же возможности обратитесь на сервисную станцию официального дилера Chery для проверки и ремонта автомобиля.
- После удаления со стекол инея или конденсата отрегулируйте режим распределения воздуха и скорость вращения вентилятора таким образом, чтобы создать в салоне комфортный микроклимат.



ВНИМАНИЕ

- Из соображений безопасности пользуйтесь режимом обдува ветрового стекла правильно.
- В зимнее время избегайте длительного пользования режимом рециркуляции воздуха, поскольку в этом режиме ветровое стекло запотевает быстрее.
- Плохая видимость, вызванная запотеванием стекол, увеличивает риск дорожно-транспортных происшествий и получения травм. Поэтому для обеспечения безопасности дорожного движения во время управления автомобилем вы должны иметь хорошую видимость.

Обогрев заднего стекла и наружных зеркал заднего вида

При работающем двигателе нажмите кнопку обогрева заднего стекла. Встроенный в кнопку индикатор загорится, указывая на включение обогрева заднего стекла и наружных зеркал заднего вида. Чтобы выключить обогрев заднего стекла и наружных зеркал заднего вида, нажмите кнопку еще раз. Встроенный в кнопку индикатор погаснет.

Обогрев выключается автоматически примерно через 20 минут после включения.



ВНИМАНИЕ



- Не забудьте выключить обогрев заднего стекла, после того как с него будет удален иней или конденсат.
- При очистке заднего стекла или наружных зеркал заднего вида будьте осторожны, чтобы не поцарапать или не повредить нити обогревателя.
- При низком уровне заряда аккумуляторной батареи обогрев заднего стекла не включается до пуска двигателя. Это сделано для того, чтобы облегчить пуск двигателя.

ОПАСНОСТЬ

Не прикасайтесь к заднему стеклу или наружным зеркалам заднего вида при работающем обогревателе или сразу после его выключения, чтобы не обжечься.

Выбор режима распределения воздуха

Выбрать необходимый режим распределения воздуха (подачу воздуха на ветровое стекло, в верхнюю или нижнюю часть салона либо комбинацию этих режимов) можно кнопками на панели управления системой кондиционирования воздуха или сенсорными кнопками на дисплее.

-  **Подача воздуха на ветровое стекло:** воздух поступает через сопла обдува ветрового стекла.
-  **Подача воздуха в верхнюю часть салона:** воздух поступает через центральные, левые и правые боковые вентиляционные решетки.
-  **Подача воздуха в нижнюю часть салона:** воздух поступает через нижние вентиляционные отверстия.



ПРОЧИТАЙТЕ

- Подача воздуха в верхнюю часть салона несовместима с подачей воздуха на ветровое стекло.
- Если во время движения автомобиля ветровое стекло запотевает, включите подачу воздуха на ветровое стекло. См. «Режим обогрева и обдува ветрового стекла» выше в этой главе.

Вентиляционные решетки

Центральные вентиляционные решетки

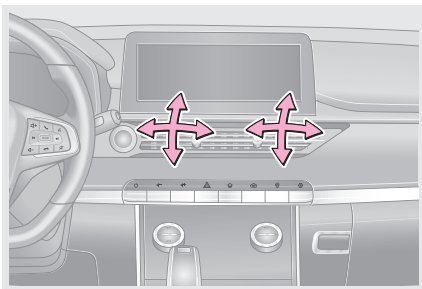

Для изменения направления воздушного потока перемещайте рычажок на вентиляционной решетке вверх, вниз, влево или вправо.

3. ОБОРУДОВАНИЕ АВТОМОБИЛЯ

Боковые вентиляционные решетки

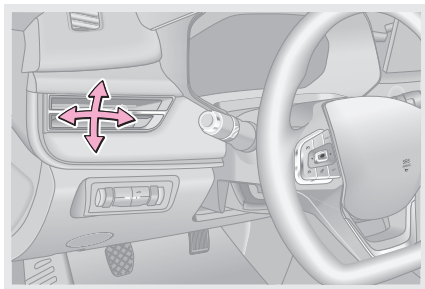

Для изменения направления воздушного потока перемещайте рычажок на вентиляционной решетке вверх, вниз, влево или вправо.

Вентиляционные решетки в подлокотнике



Для изменения направления воздушного потока перемещайте рычажок на вентиляционной решетке вверх, вниз, влево или вправо.

Пользование системой кондиционирования воздуха

Пользование системой кондиционирования воздуха с ручным управлением

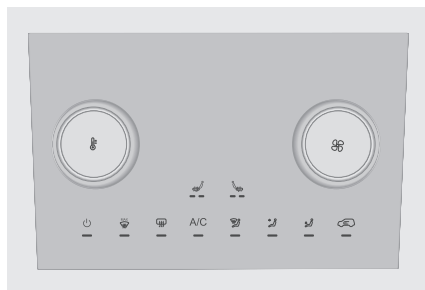

Перечисленные ниже операции выполняются при работающем двигателе.

Шаг 1. Включите компрессор кондиционера (при этом загорится встроенный в кнопку включения системы кондиционирования воздуха индикатор) и установите требуемую скорость вращения вентилятора.

Шаг 2. Задать нужную температуру можно регулятором на панели управления системой кондиционирования воздуха (крайнее левое положение регулятора соответствует максимальному охлаждению) или сенсорными кнопками на дисплее.

Шаг 3. Режим распределения воздуха: через центральные и боковые вентиляционные решетки.

Шаг 4. Режим подачи наружного воздуха или режим рециркуляции воздуха: Если температура окружающего воздуха превышает 30 °С, выберите режим рециркуляции воздуха.

Для наиболее эффективного охлаждения воздуха воспользуйтесь приведенными ниже рекомендациями:

Шаг 1. Следите за состоянием фильтра кондиционера. Если фильтр засорился, замените его.

Шаг 2. Скорость вращения вентилятора: максимальная.

Шаг 3. Температура: максимальное охлаждение.

Шаг 4. Режим подачи наружного воздуха или режим рециркуляции воздуха: режим рециркуляции воздуха.

Шаг 5. Режим распределения воздуха: через центральные и боковые вентиляционные решетки.

Шаг 6. Кондиционер: включен (встроенный в кнопку включения системы кондиционирования воздуха индикатор горит).

Пользование автоматической системой кондиционирования воздуха

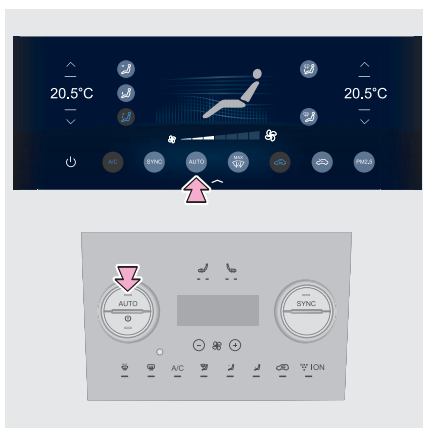

Перечисленные ниже операции выполняются при работающем двигателе.

Нажмите кнопку AUTO. После того как вы зададите температуру, система кондиционирования воздуха будет автоматически регулировать режимы распределения воздуха, скорость вращения вентилятора, переключать режимы подачи наружного воздуха и рециркуляции воздуха, а также включать и выключать компрессор кондиционера.

Если при включенном режиме AUTO нажать кнопку включения системы кондиционирования воздуха, изменить режим распределения воздуха, нажать кнопку увеличения/уменьшения скорости вра-

щения вентилятора или установить регулятор температуры в положение максимального охлаждения или максимального нагрева, включить или выключить режим рециркуляции воздуха, то режим AUTO выключится автоматически.

Для создания в салоне автомобиля комфортного микроклимата и для обеспечения максимальной эффективности работы системы кондиционирования воздуха рекомендуется после нажатия кнопки AUTO задать температуру воздуха, равную 22 °C.

Для наиболее эффективного охлаждения воздуха воспользуйтесь приведенными ниже рекомендациями:

Шаг 1. Следите за состоянием фильтра кондиционера. Если фильтр засорился, замените его.

Шаг 2. Скорость вращения вентилятора: максимальная.

Шаг 3. Температура: максимальное охлаждение.

Шаг 4. Режим подачи наружного воздуха или режим рециркуляции воздуха: режим рециркуляции воздуха.

Шаг 5. Режим распределения воздуха: через центральные и боковые вентиляционные решетки.

Шаг 6. Кондиционер: включен (встроенный в кнопку включения системы кондиционирования воздуха индикатор горит).

3. ОБОРУДОВАНИЕ АВТОМОБИЛЯ



ПРОЧИТАЙТЕ

- Кроме того, снижение эффективности работы системы может быть вызвано загрязнением и засорением конденсора кондиционера. Поэтому держите конденсатор кондиционера в чистоте.
- При быстром охлаждении горячего и влажного воздуха из вентиляционных решеток может выходить туман. Это нормальное физическое явление.
- Если температура наружного воздуха достаточно низкая (например, зимой), то при нажатии кнопки включения системы кондиционирования воздуха компрессор кондиционера может остаться выключенным, хотя соответствующий индикатор будет гореть.
- Не является признаком неисправности вода, скапливающаяся под автомобилем при работе системы кондиционирования воздуха или после нее, если это конденсат, вытекающий из дренажной трубки этой системы.
- Хладагент в системе кондиционирования воздуха расходуется со временем. Поэтому, если вы ощущаете снижение эффективности работы системы, обратитесь на сервисную станцию авторизованного дилера Chevy для проверки системы и ее заправки хладагентом.
- Рекомендуется включать систему кондиционирования воздуха не менее чем на 5 минут каждый месяц, открыв при этом окна. Это поможет предотвратить повреждение системы кондиционирования воздуха из-за нехватки масла в компрессоре, а также предотвратить появление неприятного запаха из испарителя, вызванного влагой и бактериями.
- Если при работающем кондиционере автомобиль долгое время непрерывно движется по затяжным подъемам или движется с большой нагрузкой и низкой скоростью, возможен перегрев двигателя. Наблюдайте за сигнализатором перегрева охлаждающей жидкости двигателя. При перегреве двигателя рекомендуется выключить систему кондиционирования воздуха.
- После того как температура воздуха в салоне понизится до определенного уровня, компрессор автоматически выключится для снижения нагрузки на двигатель и уменьшения расхода топлива. Таким образом, это нормальное явление, когда компрессор включается и выключается автоматически при работе системы кондиционирования воздуха при сравнительно низких температурах наружного воздуха весной и осенью.
- При резком ускорении, обгонах или на затяжных подъемах нагрузка на двигатель возрастает. В это время компрессор кондиционера может выключиться автоматически. Если этого не произошло, но вы чувствуете, что мощности двигателя недостаточно, вы должны самостоятельно выключить систему кондиционирования воздуха.

ВНИМАНИЕ

- Для продления срока службы системы кондиционирования воздуха не допускайте длительную работу кондиционера при низкой скорости вращения вентилятора.
- Запрещается самостоятельно ремонтировать систему кондиционирования воздуха, поскольку хладагент в системе находится под высоким давлением и представляет опасность для человека. Обратитесь на сервисную станцию официального дилера Chevrolet для проверки и ремонта системы.
- Заправку системы кондиционирования воздуха следует выполнять на сервисной станции официального дилера с использованием оригинального хладагента и компрессорного масла. Поломка системы кондиционирования воздуха, вызванная невыполнением этого требования, не покрывается гарантией.
- При жаркой погоде прямые солнечные лучи могут быстро нагреть воздух в салоне. Это представляет опасность травмирования или гибели тех, кто находится в салоне — в первую очередь, детей и животных.

Пользование отопителем



Перечисленные ниже операции выполняются при работающем двигателе.

Шаг 1. Включите вентилятор.

Шаг 2. На панели управления системой кондиционирования воздуха задайте необходимую температуру. Для увеличения температуры воздуха поверните регулятор по часовой стрелке, а для уменьшения — против часовой стрелки. Температуру можно также отрегулировать сенсорными кнопками на дисплее.

Шаг 3. Направьте воздух в нижние вентиляционные отверстия и нажмите кнопку выключения системы кондиционирования воздуха.

Система управления качеством воздуха (для некоторых вариантов исполнения автомобиля)

Если при включенном режиме AUTO система определит, что качество воздуха снизилось, режим рециркуляции воздуха включится автоматически. Когда качество воздуха вернется на должный уровень, жим рециркуляции воздуха автоматически выключится. Данная функция позволяет предотвратить проникновение неприятных запахов в салон. При температуре окружающего воздуха ниже 2 °C система управления качеством воздуха не включается, поскольку это может вызвать запотевание стекол.

3. ОБОРУДОВАНИЕ АВТОМОБИЛЯ

Система очистки воздуха (для некоторых вариантов исполнения автомобиля)

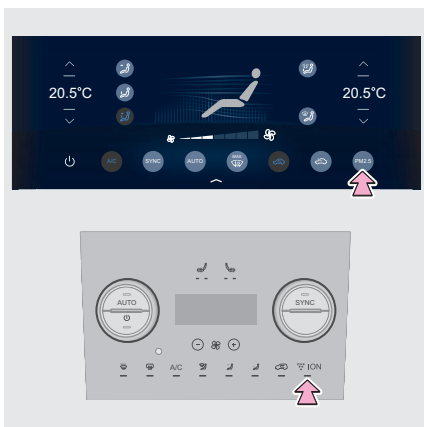

Система очистки воздуха включается нажатием кнопки ионизатора на панели управления системой кондиционирования воздуха.

Горящий индикатор, встроенный в кнопку ионизатора, указывает на то, что система очистки воздуха включена. Если индикатор не горит, это означает, что система очистки воздуха выключена.

Нажатие сенсорной кнопки системы очистки воздуха на панели управления системой кондиционирования воздуха лишь выводит на дисплей экран системы очистки воздуха, но не включает и не выключает эту систему.

При неудовлетворительном качестве воздуха в салоне автомобиля данная система подает водителю соответствующее напоминание. При получении такого напоминания нажмите кнопку ионизатора, чтобы включить систему очистки воздуха.

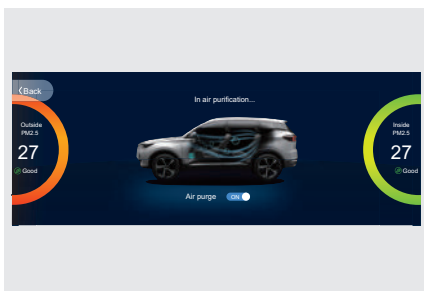



ПРОЧИТАЙТЕ

- После нажатия кнопки ионизатора начинается очистка воздуха в салоне. Для предотвращения запотевания стекол автоматическая система кондиционирования воздуха может включать разные режимы подачи воздуха в разное время года, однако необходимый эффект будет достигнут в любом случае.
- При нажатии кнопки ионизатора загорается встроенный в кнопку индикатор. После этого система очистки воздуха может автоматически переключать режим рециркуляции и режим подачи наружного воздуха, режимы распределения воздуха и скорость вращения вентилятора.
- Напоминание о необходимости замены фильтра кондиционера (горит 60 секунд) появляется на дисплее каждые 5000 км пробега (на 5000 км, 10 000 км и т. д.).
- Система очистки воздуха не работает и кнопка управления ей не действует в следующих случаях.
 1. При работе очистителя ветрового стекла (на высокой или низкой скорости) и в течение 20 секунд после его выключения.
 2. При включенном режиме обогрева и обдува ветрового стекла.
 3. Температура охлаждающей жидкости двигателя ниже 70 °С или температура воздуха в салоне ниже 15 °С при температуре окружающего воздуха ниже 2 °С (включение системы очистки воздуха возможно только в следующих условиях: температура охлаждающей жидкости двигателя выше 70 °С и температура воздуха в салоне выше 15 °С при температуре окружающего воздуха выше 2 °С).
- Эффект от системы очистки воздуха в зимнее время не так заметен в связи с низкой температурой окружающего воздуха.

Ионизатор (для некоторых вариантов исполнения автомобиля)

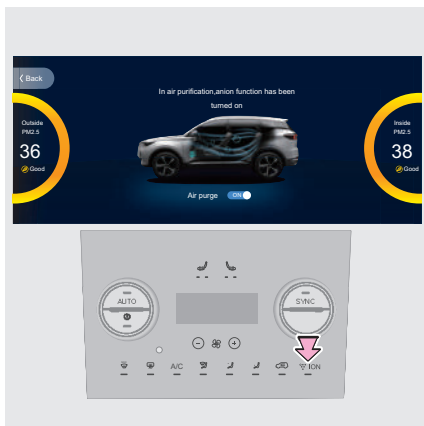

Нажатие кнопки ионизатора на панели управления системой кондиционирования воздуха приводит к одновременному включению ионизатора и системы очистки воздуха. Совместная работа ионизатора и системы очистки воздуха более эффективна и обеспечивает более высокое качество воздуха в салоне, чем работа одной только системы очистки воздуха.

3. ОБОРУДОВАНИЕ АВТОМОБИЛЯ

Обогрев ветрового стекла (для некоторых вариантов исполнения автомобиля)

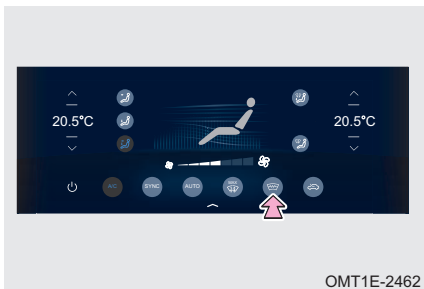

Для включения или выключения режима обогрева ветрового стекла нажмите соответствующую сенсорную кнопку.

Не держите режим обогрева ветрового стекла включенным долгое время.

Функция автоматического удаления конденсата (для некоторых вариантов исполнения автомобиля)

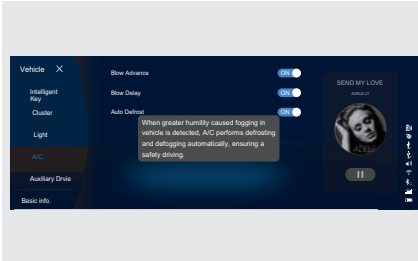

Настроить работу функции автоматического удаления конденсата можно с помощью дисплея аудиосистемы. Если существует вероятность запотевания стекол, функция автоматического удаления конденсата сама удалит конденсат с ветрового стекла для повышения безопасности управления автомобилем.



ПРОЧИТАЙТЕ

После того как в меню настройки вы активируете функцию автоматического удаления конденсата, данная функция в некоторых ситуациях будет включаться сама. Это нормальное явление.

3. ОБОРУДОВАНИЕ АВТОМОБИЛЯ

Функции дистанционного и отсроченного включения вентилятора
(для некоторых вариантов исполнения автомобиля)

Функция дистанционного включения вентилятора

В летнее время при длительной стоянке автомобиля под прямыми солнечными лучами температура в его салоне может стать очень высокой. Температуру в салоне автомобиля можно заблаговременно снизить с помощью функции дистанционного включения вентилятора. Эта функция также позволяет избавиться от запаха, испускаемого элементами внутренней отделки при высоких температурах.

Если температура наружного воздуха превышает 20 °С и система определила, что напряжение аккумуляторной батареи соответствует определенным требованиям, выключите режим охраны противоугонной системы, и включится вентилятор (на 30 секунд). После того как вентилятор отработает цикл в 30 секунд, откройте дверь или включите режим охраны противоугонной системы, и вентилятор выключится.



ПРОЧИТАЙТЕ

До пуска двигателя вентилятор может отработать до двух циклов.

Функция отсроченного включения вентилятора

Настройка функции отсроченного включения вентилятора осуществляется на экране аудиосистемы. Данная функция позволяет поддерживать воздуховоды системы в относительной сухости и предотвращает накопление в них бактерий и загрязняющих веществ.

Необходимым условием для работы этой функции является использование системы кондиционирования воздуха во время предыдущей поездки и соответствие напряжения аккумуляторной батареи определенным требованиям. Если после включения режима охраны противоугонной системы прошло более 5 минут, вентилятор включится на 1 минуту.



ПРОЧИТАЙТЕ

Настройка функций дистанционного и отсроченного включения вентилятора осуществляется на экране аудиосистемы (для получения дополнительной информации см. «3-6. Аудиосистема и информационно-развлекательная система»).

3-8. Размещение мелких предметов и багажа

Размещение мелких предметов и багажа

Отделение для очков

Отделение для очков находится рядом с передним плафоном освещения салона. В нем можно хранить только очки или другие мелкие предметы.

Карманы в дверях

Карманы в передних и задних дверях можно использовать для хранения дорожных карт, стаканов и других предметов.

Перчаточный ящик

Перчаточный ящик служит для хранения дорожных карт, руководства по эксплуатации автомобиля и других предметов.

! ОПАСНОСТЬ

Во время движения автомобиля перчаточный ящик должен быть закрыт. В противном случае, при резком торможении или внезапном маневре пассажир может получить травму при ударе об открытую крышку перчаточного ящика или о предметы, хранящиеся в нем.

Отсек в центральном подлокотнике

Отсек служит для хранения дорожных карт, руководства по эксплуатации автомобиля и других предметов.

! ОПАСНОСТЬ

- Не разрешайте детям сидеть на крышке отсека в центральном подлокотнике.
- Во время движения автомобиля крышка отсека в центральном подлокотнике должна быть закрыта. Незакрытая крышка отсека в центральном подлокотнике может мешать движению руки водителя и стать причиной травмы.

Карман в спинке сиденья

Спинки обоих передних сидений имеют карманы, в которых можно хранить документы, руководство по эксплуатации автомобиля и другие предметы.

Багажное отделение

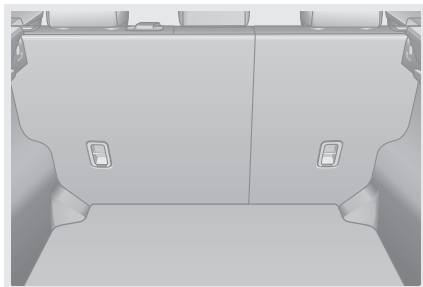

Секционная спинка сиденья позволяет увеличить полезный объем багажного отделения. (для получения дополнительной информации см. «2-10. Сиденья»).

3. ОБОРУДОВАНИЕ АВТОМОБИЛЯ

Шторка багажного отделения (для некоторых вариантов исполнения автомобиля)

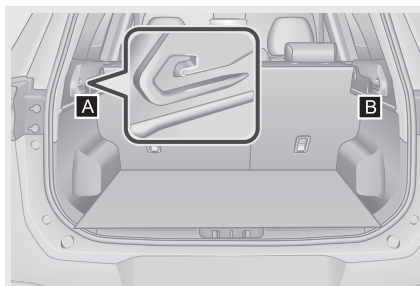

Чтобы закрыть шторку багажного отделения, заведите ее крепления в пазы А и В. Убедитесь, что шторка надежно зафиксирована в пазах.

ПРОЧИТАЙТЕ

Во избежание повреждения шторки багажного отделения запрещается класть на нее посторонние предметы.

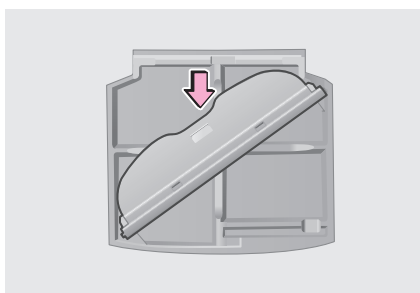

Чтобы снять шторку багажного отделения, сожмите два фиксирующих штыря по направлению друг к другу. Снятую шторку можно убрать в отсек в полу багажного отделения (для некоторых вариантов исполнения автомобиля). Шторку, убрannую в отсек в полу багажного отделения (для некоторых вариантов исполнения автомобиля), следует поднимать из отсека вертикально, держа ее за центральную часть.

Крючки для крепления багажа

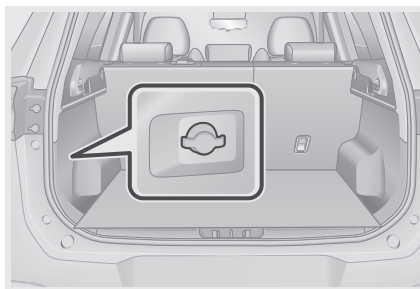

Они расположены с обеих сторон багажного отделения и служат для крепления неустойчивого багажа.

При погрузке багажа в автомобиль соблюдайте описываемые ниже меры предосторожности.

1. Груз следует распределять по багажному отделению равномерно.
2. Для снижения расхода топлива не возите в автомобиле ненужные предметы.
3. Убедитесь в том, что загруженный багаж не мешает закрытию двери багажного отделения.
4. При незанятом заднем сиденье для увеличения полезного объема багажного отделения заднее сиденье можно сложить (процедура складывания приведена в разделе «2-10. Сиденья»).

⚠ ОПАСНОСТЬ

- Запрещается движение с открытой или не полностью закрытой дверью багажного отделения. Невыполнение этого требования может привести к выпадению предметов из багажного отделения и травмированию людей.
- Размещая груз в багажном отделении, следите, чтобы он не располагался выше спинки заднего сиденья. Располагайте груз как можно ниже, чтобы исключить его перемещение вперед при торможении, поскольку это может привести к травмированию пассажиров.
- Запрещается перевозка пассажиров в багажном отделении. Пассажиры должны располагаться на своих сиденьях, пристегнувшись ремнями безопасности. В противном случае, при столкновении или внезапном торможении пассажиры могут получить тяжелые травмы.

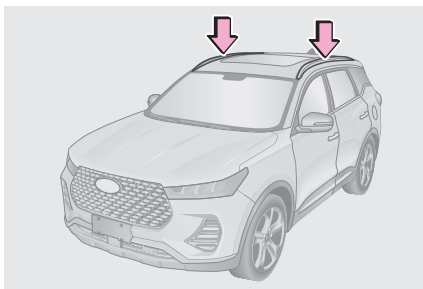
Рейлинги на крыше

Рейлинги на крыше предназначены для перевозки грузов. Максимально допустимая нагрузка на крышу автомобиля, которая складывается из массы верхнего багажника и массы размещенного на нем груза, составляет 50 кг. Превышение максимально допустимой нагрузки на крышу автомобиля может привести к повреждениям багажника, крышки люка, кузова и других компонентов, которые не покрываются гарантией.

⚠ ВНИМАНИЕ

- Не перегружайте верхний багажник.
- Перед началом движения убедитесь в том, что груз надежно закреплен на верхнем багажнике.
- При размещении длинных или широких предметов не допускайте, чтобы они выступали за габариты автомобиля.
- Будьте осторожны, чтобы не поцарапать крышу. При необходимости проложите между грузом и крышей защитный материал.

⚠ ОПАСНОСТЬ

- Располагайте груз равномерно. Неправильное расположение груза может отрицательно повлиять на управляемость автомобиля или эффективность торможения, что, в свою очередь, может стать причиной травм, в том числе, и смертельных.
- Размещение груза на верхнем багажнике приводит к увеличению высоты центра тяжести автомобиля. В этом случае следует исключить движение с высокой скоростью, резкие разгоны или резкие маневры, которые могут привести к потере управляемости или опрокидыванию автомобиля.

3. ОБОРУДОВАНИЕ АВТОМОБИЛЯ

3-9. Электрическая розетка

Электрическая розетка

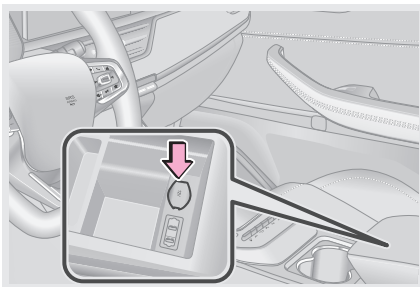

У некоторых моделей автомобиля электрическая розетка расположена в отсеке в центральном подлокотнике.

Пользоваться электрической розеткой можно только при выключателе пуска двигателя, находящемся в положении ACC или ON.

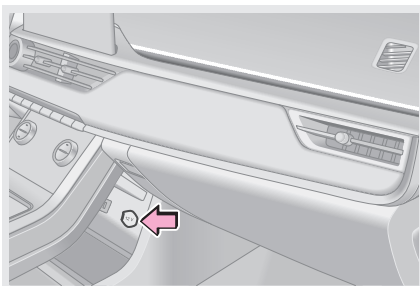

У некоторых моделей автомобиля электрическая розетка расположена на передней консоли.

Пользоваться электрической розеткой можно только при выключателе пуска двигателя, находящемся в положении ACC или ON.

ВНИМАНИЕ

- Во избежание перегрузки и перегорания предохранителя мощность подключаемого потребителя не должна превышать 120 Вт при напряжении 12 В.
- Во избежание разрядки аккумуляторной батареи не пользуйтесь электрической розеткой долго при неработающем двигателе.
- Запрещается вставлять в электрическую розетку что-либо, кроме специально предназначенного для нее штепселя. Следите за тем, чтобы в электрическую розетку не попала жидкость. Несоблюдение этого требования может вывести из строя электрооборудование или вызвать короткое замыкание.

Разъемы USB

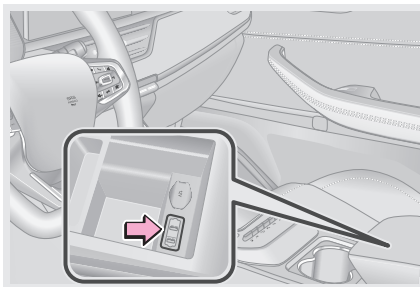
Передний разъем USB

У некоторых моделей автомобиля разъем USB расположен в отсеке в центральном подлокотнике.

Он предназначен для подключения к головному устройству аудиосистемы мобильного телефона, проигрывателя iPod, запоминающего устройства USB и другого аналогичного оборудования.

Примечание: передачу данных поддерживает только правый разъем USB.

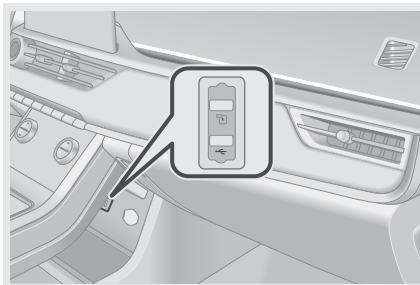

У некоторых моделей автомобиля разъем USB расположен на передней консоли.

Он предназначен для подключения к головному устройству аудиосистемы мобильного телефона, проигрывателя iPod, запоминающего устройства USB и другого аналогичного оборудования.

Примечание: передачу данных поддерживает только верхний разъем USB.

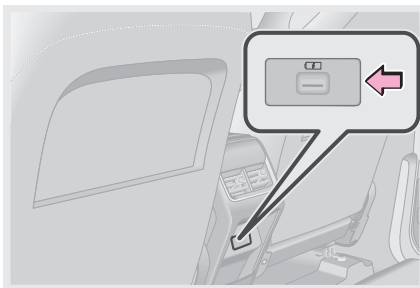
Задний разъем USB

Разъем USB расположен под вентиляционными решетками в задней части центрального подлокотника.

С помощью данного разъема можно заряжать электрическое оборудование, потребляющее малые токи, например, мобильный телефон.

3. ОБОРУДОВАНИЕ АВТОМОБИЛЯ

3-10. Солнцезащитные козырьки с косметическим зеркалом

Солнцезащитные козырьки с косметическим зеркалом

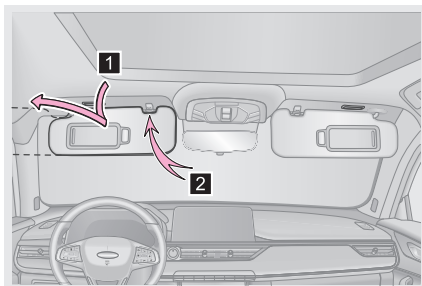

Чтобы открыть косметическое зеркало, сдвиньте его крышку в сторону. Если косметическое зеркало оснащено подсветкой, она включится автоматически при сдвиге крышки в сторону.

- 1 Опустите солнцезащитный козырек.
- 2 Отсоедините козырек от крючка и поверните его в сторону для защиты от солнечного света.

3-11. Капот

Капот

Открывание и закрывание капота

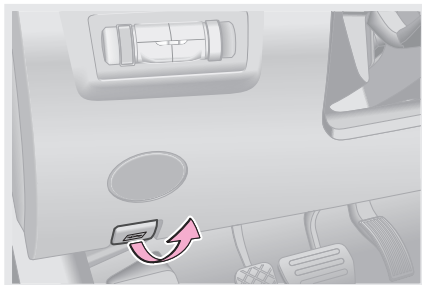

Шаг 1. Потяните за рукоятку отпирания капота. Передняя часть капота при этом слегка приподнимется.

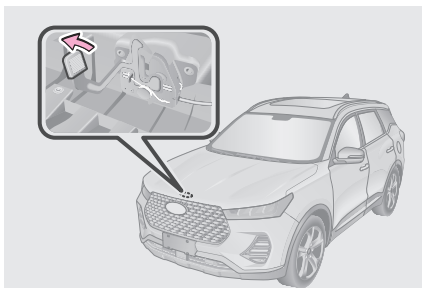

Шаг 2. Просуньте руку под среднюю часть передней кромки капота и найдите рычаг предохранительной защелки. Отведите рычаг влево и, держа его в таком положении, откройте капот.

Шаг 3. Опустите капот и нажмите на него, чтобы замок капота защелкнулся.

Шаг 4. После закрывания капота попытайтесь слегка приподнять его и убедитесь, что капот закрылся полностью.

ВНИМАНИЕ

- Перед закрыванием капота убедитесь, что не оставили в моторном отсеке инструменты, ветошь и другие предметы.
- При закрывании капота избегайте слишком сильного давления на него рукой, чтобы не деформировать его.
- Перед началом движения убедитесь, что капот закрыт. Несоблюдение этого требования может стать причиной травм и повреждения автомобиля.

3-12. Дверь багажного отделения

Дверь багажного отделения

Открытие и закрывание двери багажного отделения

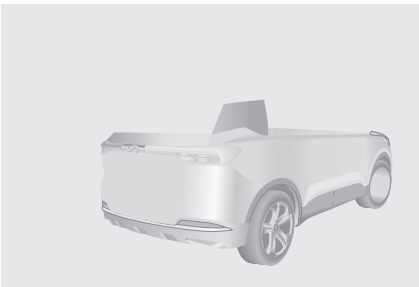
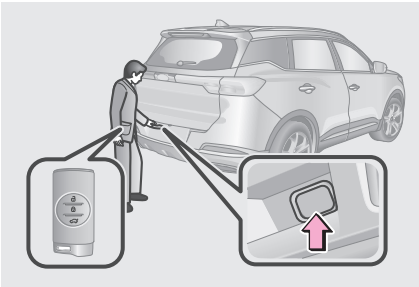

3. ОБОРУДОВАНИЕ АВТОМОБИЛЯ

Дверь багажного отделения с электроприводом (для некоторых вариантов исполнения автомобиля)

Описание

Для вашего удобства предусмотрено несколько способов открывания и закрывания двери багажного отделения с электроприводом. Это можно сделать вручную, с помощью кнопки отпирания, с помощью голосовой команды, с помощью пульта дистанционного управления (для некоторых вариантов исполнения автомобиля) и в автоматическом режиме. Кроме того, предусмотрена возможность регулировки высоты открывания двери багажного отделения.

Открывание и закрывание двери багажного отделения



Если выключатель пуска двигателя находится в положении OFF, ACC или ON, рычаг селектора/рычаг переключения передач находится в положении Р (Паркинг) и режим охраны противоугонной системы выключен, то длительное нажатие кнопки отпирания двери багажного отделения приведет к тому, что мигнут фонари аварийной световой сигнализации, и дверь багажного отделения откроется или закроется.

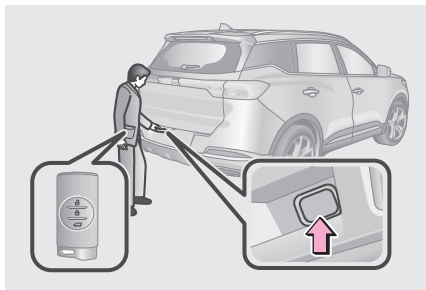

Открывание и закрывание вручную — отпирите двери с помощью центрального замка и нажмите кнопку отпирания двери багажного отделения. Мигнут фонари аварийной световой сигнализации, и дверь багажного отделения откроется или закроется.

Открывание и закрывание вручную — для выполнения данной операции двери должны быть заперты с помощью центрального замка. Подойдите к задней части автомобиля с пультом дистанционного управления и нажмите кнопку на двери багажного отделения. Мигнут фонари аварийной световой сигнализации, и дверь багажного отделения откроется или закроется.

Открывание и закрывание с помощью пульта дистанционного управления — для выполнения данной операции выключатель пуска двигателя должен находиться в положение OFF. Длительное нажатие кнопки открывания двери багажного отделения на пульте дистанционного управления приведет к тому, что мигнут фонари аварийной световой сигнализации, и дверь багажного отделения откроется или закроется.

Открывание в автоматическом режиме с помощью пульта дистанционного управления — для выполнения данной операции выключатель пуска двигателя должен находиться в положение OFF либо двигатель должен быть запущен дистанционно. Двери должны быть закрыты. Подойдите к задней части автомобиля с пультом дистанционного управления. Система дистанционного управления замками проверит, зарегистрирован ли в ней этот пульт. Мигнут фонари аварийной световой сигнализации. Сделайте шаг назад. Дверь багажного отделения откроется.



ПРОЧИТАЙТЕ

- Для получения дополнительной информации о функции распознавания голоса см. «3-6. Аудиосистема и информационно-развлекательная система».
- Для получения дополнительной информации о дистанционном открывании и закрывании двери багажного отделения см. «3-10. Система дистанционного управления (для некоторых вариантов исполнения автомобиля)».
- Настройка автоматического открывания двери багажного отделения осуществляется на экране аудиосистемы (для получения дополнительной информации см. «3-6. Аудиосистема и информационно-развлекательная система»).
- Не кладите пульт дистанционного управления рядом с такими электронными устройствами, как компьютер, беспроводная мышь или мобильный телефон, поскольку в таком случае функция автоматического открывания и закрывания двери багажного отделения может не работать.
- Функция автоматического отпирания и запираения двери багажного отделения отключается, если автомобиль стоял запертым более 3 дней. Работа данной функции возобновится после пуска двигателя.
- Если во время открывания или закрывания двери багажного отделения с электроприводом нажать кнопку отпирания двери багажного отделения, кнопку электропривода двери багажного отделения или кнопку открывания двери багажного отделения на пульте дистанционного управления, дверь багажного отделения остановится.



ВНИМАНИЕ

- После отсоединения и последующего подсоединения аккумуляторной батареи необходимо выполнить следующие операции. Установите дверь багажного отделения в полностью закрытое положение. Закрывать дверь при этом следует равномерно, с постоянной скоростью. Нажмите кнопку отпирания двери багажного отделения и откройте и закройте дверь с помощью электропривода, как обычно.
- Во время работы электропривода двери багажного отделения не тяните стойку двери в сторону, поскольку тем самым вы можете повредить детали привода.
- Когда дверь багажного отделения поднята на максимальную высоту, не пытайтесь вручную поднять ее еще выше, поскольку тем самым вы можете повредить детали привода.
- Перед открыванием двери багажного отделения убедитесь, что на траектории ее движения нет стен и других посторонних предметов. В противном случае, вы можете повредить дверь.
- Перед началом движения убедитесь, что дверь багажного отделения закрыта. Несоблюдение этого требования может стать причиной травм и повреждения автомобиля.
- При закрывании двери багажного отделения вручную не прикладывайте к двери чрезмерных усилий. В противном случае, вы можете повредить электродвигатель и механизм привода двери.
- Если автомобиль припаркован на уклоне, электропривод двери багажного отделения может не сработать. Это нормальное явление. Откройте или закройте дверь багажного отделения вручную.
- Если электропривод двери багажного отделения не работает надлежащим образом, при первой же возможности обратитесь на сервисную станцию официального дилера Chery для проверки и ремонта автомобиля.
- Перед тем как закрыть дверь багажного отделения, убедитесь, что она никого не защемит. Если что-то помешало закрыванию двери багажного отделения, повторите попытку закрыть ее.

3. ОБОРУДОВАНИЕ АВТОМОБИЛЯ

ОПАСНОСТЬ

- Перед тем, как начать движение, убедитесь, что дверь багажного отделения полностью закрыта. Незакрытая дверь багажного отделения может получить повреждения или стать причиной несчастного случая.
- Хотя автомобиль имеет функцию защиты от защемления дверью багажного отделения, не следует злоупотреблять данной функцией. Это может стать причиной травм.

Кнопка электропривода двери багажного отделения

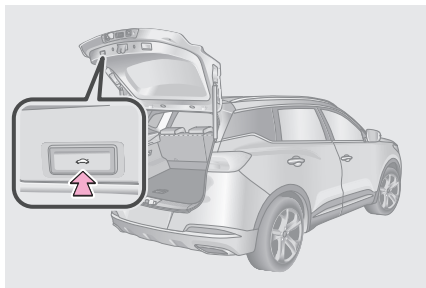

Если дверь багажного отделения с электроприводом открыта, нажмите кнопку , и дверь начнет закрываться.

Если во время движения двери багажного отделения с электроприводом нажать кнопку , дверь остановится.

После открывания двери багажного отделения  с электроприводом можно задать высоту ее открывания.

ПРОЧИТАЙТЕ

- Высоту открывания двери багажного отделения также можно задать на экране аудиосистемы (для получения дополнительной информации см. «3-6. Аудиосистема и информационно-развлекательная система»).
- Вы не сможете задать слишком маленькую или слишком большую высоту открывания двери багажного отделения.

Функция защиты от защемления дверью багажного отделения

Функция защиты от защемления при открывании двери — если при открывании дверь багажного отделения упрется в препятствие (например, в стену), функция защиты от защемления остановит дверь во избежание ее повреждения.

Функция защиты от защемления при закрывании двери — если при закрывании дверь багажного отделения упрется в препятствие (например, в ребенка или в багаж), функция защиты от защемления остановит дверь во избежание нанесения травмы ребенку и повреждения автомобиля.

Аварийное открывание двери багажного отделения

В случае разряда аккумуляторной батареи и других неожиданных ситуаций вы не сможете открыть дверь багажного отделения с помощью электропривода. В таком случае вы необходимо воспользоваться функцией аварийного открывания двери багажного отделения.

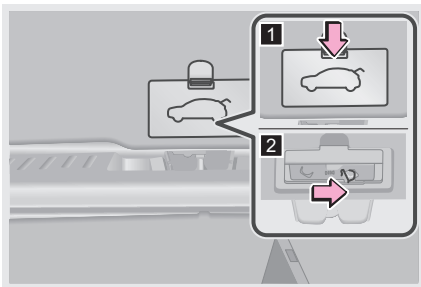

Шаг 1. Остановите автомобиль на максимально ровной и горизонтальной поверхности.

Шаг 2. Сложите спинку заднего сиденья.

Шаг 3. Перейдите в багажное отделение и откройте крышку механизма аварийного открывания. Рукой переведите рычажок аварийного открывания (белый) вправо, отпустите его и толкните двери багажного отделения, чтобы открыть ее.

3-13. Лючок заливной горловины топливного бака

Лючок заливной горловины топливного бака с электроприводом

Открывание и закрывание лючка заливной горловины топливного бака

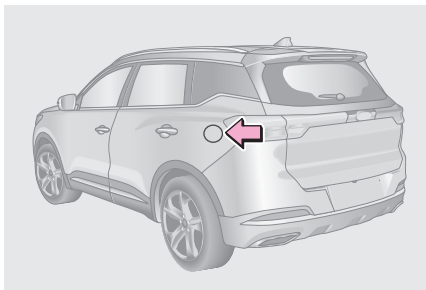

Шаг 1. Выключите режим охраны противоугонной системы. Нажмите на лючок заливной горловины топливного бака. Лючок сначала слегка приоткроется, а потом плавно откроется полностью.



ВНИМАНИЕ

Открывайте и закрывайте лючок заливной горловины топливного бака только при выключенном режиме охраны противоугонной системы. В противном случае, вы можете повредить компоненты привода лючка.

3. ОБОРУДОВАНИЕ АВТОМОБИЛЯ



Шаг 2. Отверните крышку заливной горловины топливного бака против часовой стрелки и снимите ее.

Шаг 3. После заправки автомобиля топливом установите крышку заливной горловины топливного бака на место и заверните ее по часовой стрелке до щелчка.

Шаг 4. Закройте лючок заливной горловины топливного бака.



ПРОЧИТАЙТЕ

Топливо загрязняет окружающую среду. Пролитое топливо следует собрать и утилизировать; этим занимается специальная служба.



ВНИМАНИЕ

- При отворачивании крышки заливной горловины топливного бака вы можете услышать легкое шипение. Это нормальное явление.
- Запрещается заливать в бак дизельное топливо.
- Если во время заправки топливо выглось из бака, немедленно вытрите пролившееся топливо во избежание повреждения лакокрасочного покрытия.
- С усилием затяните крышку заливной горловины топливного бака и отпустите ее. Крышка немного повернется в обратную сторону. Это нормальное явление.
- Во избежание повреждения крышки прикладывайте к ней усилие только в направлении ее вращения. Не нажимайте на пробку и не тяните ее на себя.
- При включенном режиме охраны противоугонной системы не прилагайте к лючку заливной горловины топливного бака чрезмерных усилий. В противном случае, вы можете повредить компоненты привода лючка.
- В условиях низких температур лючок заливной горловины топливного бака может замерзнуть и после выключения режима охраны противоугонной системы для открывания лючка может потребоваться нажатие на него. Это нормальное явление.
- Если после заправки у вас не получается закрыть лючок заливной горловины топливного бака, включите режим охраны противоугонной системы и еще раз попробуйте закрыть лючок.

ОПАСНОСТЬ

- Перед заправкой автомобиля топливом установите выключатель пуска двигателя в положение OFF и закройте все двери и окна.
- После заправки убедитесь, что крышка заливной горловины топливного бака надежно затянута, чтобы исключить выплескивание топлива, поскольку это может стать причиной несчастного случая.
- Поскольку бензин относится к категории легковоспламеняющихся жидкостей, при заправке топливом курение запрещено. Кроме того, поблизости не должно быть источников искр или открытого пламени.
- Крышку заливной горловины топливного бака следует отворачивать медленно. Если в жаркую погоду быстро отвернуть крышку заливной горловины топливного бака, то пары топлива, находящиеся в баке под высоким давлением в баке, могут нанести вам травму.
- Запрещается вдыхать пары топлива, поскольку они содержат вещества, опасные для здоровья.
- Выйдя из автомобиля, прикоснитесь к любой неокрашенной металлической поверхности, чтобы снять заряд статического электричества, и только после этого отворачивайте крышку заливной горловины топливного бака. Это позволит избежать искр при разряде статического электричества, которые могут воспалить пары топлива.
- Не пытайтесь продолжать заправку после автоматического отключения топливораздаточной колонки! Выплескивание топлива из полного бака может стать причиной пожара, взрыва и серьезных травм.

3. ОБОРУДОВАНИЕ АВТОМОБИЛЯ

ПУСК ДВИГАТЕЛЯ И УПРАВЛЕНИЕ АВТОМОБИЛЕМ

- | | |
|---|---|
| 4-1. Выключатель пуска двигателя
Переключение режимов
электропитания
автомобиля 174
Электрический механизм
блокировки рулевого вала
(автомобиль
с автоматической
коробкой передач) 175 | 4-4. Рулевое управление
Электрический усилитель
рулевого управления (EPS) 186 |
| 4-2. Пуск и выключение двигателя
Пуск и выключение
двигателя в обычных
обстоятельствах 176
Пуск и выключение
двигателя в экстренных
обстоятельствах 178
Адаптивная система
управления двигателем 178 | 4-5. Тормозная система
Стояночный тормоз
с электроприводом (EPB) .. 187
Система автоматического
удержания автомобиля 190
Вакуумный усилитель
тормозной системы 191
Тормозная система 192 |
| 4-3. Коробка передач
Механическая коробка
передач 179
Автоматическая коробка
передач 181 | 4-6. Подушки безопасности
(система SRS)
Подушки безопасности
(система SRS) 193
Внесение изменений
в конструкцию автомобиля
и утилизация компонентов
системы подушек
безопасности 200 |

4. ПУСК ДВИГАТЕЛЯ И УПРАВЛЕНИЕ АВТОМОБИЛЕМ

4-1. Выключатель пуска двигателя

Переключение режимов электропитания автомобиля

Выключатель пуска двигателя имеет четыре положения. Если система распознала зарегистрированный пульт дистанционного управления, не нажимая педали тормоза, нажмите выключатель пуска двигателя, чтобы переключить его в другое положение. При каждом нажатии выключателя его положение переключается циклически в указанной ниже последовательности.

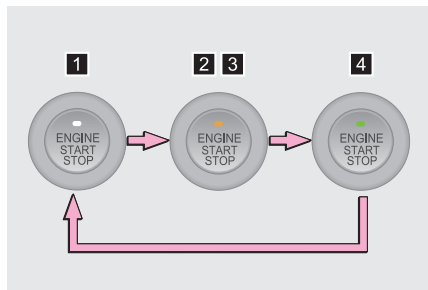

- 1** Положение OFF (индикатор не горит). В этом положении выключателя потребители электроэнергии недоступны.
- 2** Положение ACC (индикатор горит желтым светом). В этом положении выключателя доступны некоторые потребители электроэнергии.
- 3** Положение ON (индикатор горит желтым светом). В этом положении выключателя доступны все потребители электроэнергии.

- 4** Положение START (индикатор горит зеленым светом). При выключателе пуска двигателя, находящемся в положении ACC/ON, и рычаге селектора, находящемся в положении P (стоянка)/рычаге переключения передач, находящемся в положении N (нейтраль), нажмите педаль тормоза (автомобиль с автоматической коробкой передач) или педаль сцепления (автомобиль с механической коробкой передач).

Индикатор выключателя пуска двигателя загорится зеленым светом, указывая на то, что выключатель находится в положении START. Нажмите выключатель пуска двигателя для пуска двигателя.



ПРОЧИТАЙТЕ

При неправильном нажатии выключателя пуска двигателя двигатель может не запуститься или может не измениться положение выключателя.



ВНИМАНИЕ

- Чтобы не допустить разряда аккумуляторной батареи, после выключения двигателя переводите выключатель пуска двигателя в положение OFF.
- Если при работающем двигателе вынести пульт дистанционного управления из автомобиля, двигатель не будет выключен автоматически, однако противоголодная система 6 раз подаст звуковой сигнал и на приборной панели появится предупреждение Smart Key not Detected (Пульт дистанционного управления не обнаружен).
- Если выключить двигатель при рычаге селектора, находящемся в положении R/N/D, то выключатель пуска двигателя перейдет в положение ACC, а не OFF. Переведите рычаг селектора в положение P (стоянка), и выключатель пуска двигателя перейдет в положение ON. Нажмите выключатель пуска двигателя еще раз, и он перейдет в положение OFF.

Функция автоматического отключения питания

Если при неработающем двигателе оставить выключатель пуска двигателя в положении ON дольше, чем на час, он автоматически переключится в положение OFF (в случае автомобиля с автоматической коробкой передач рычаг селектора должен при этом находиться в положении P (стоянка)). Однако эта функция не может полностью предотвратить разряд аккумуляторной батареи.

Электрический механизм блокировки рулевого вала (автомобиль с автоматической коробкой передач)

Установите выключатель пуска двигателя в положение OFF. Если скорость автомобиля и частота вращения коленчатого вала двигателя равны нулю, включится электрический механизм блокировки рулевого вала.

При пульте дистанционного управления, находящемся в автомобиле, нажмите выключатель пуска двигателя. После переключения выключателя пуска двигателя в положение ACC/ON электрический механизм блокировки рулевого вала включится автоматически.

В некоторых случаях, например, когда автомобиль припаркован на уклоне, язычок механизма блокировки может заесть из-за большого усилия, с которым на него воздействует рулевой вал. Если разблокирование не удалось, следует руководствоваться сообщением, появившемся на дисплее приборной панели: Electronic steering column lock is stuck, please turn the steering wheel to start again (Рулевой вал заблокирован. Поверните рулевое колесо и нажмите выключатель пуска двигателя еще раз).



ПРОЧИТАЙТЕ

- Если даже после выполнения описанных выше действий у вас не получается разблокировать рулевой вал и запустить двигатель, незамедлительно обратитесь на сервисную станцию официального дилера Chery для проверки и ремонта автомобиля.
- Если электрический механизм блокировки рулевого вала не срабатывает, несколько раз покачайте рулевое колесо из стороны в сторону и нажмите выключатель пуска двигателя. Не пытайтесь повернуть рулевое колесо силой при заблокированном рулевом вале.



ВНИМАНИЕ

Если переключение противоугонной системы в режим охраны не было выполнено сразу после перевода выключателя пуска двигателя из положения ON в положение OFF или если включить режим охраны не удалось, то электрический механизм заблокирует рулевой вал. Чтобы задействовать электрический механизм блокировки рулевого вала, необходимо сначала разогнать автомобиль до скорости, превышающей 5 км/ч, после чего остановить его и после полной остановки перевести выключатель пуска двигателя в положение OFF, чтобы включить противоугонную систему.

4. ПУСК ДВИГАТЕЛЯ И УПРАВЛЕНИЕ АВТОМОБИЛЕМ

4-2. Пуск и выключение двигателя

Пуск и выключение двигателя в обычных обстоятельствах

Действия перед пуском двигателя

Шаг 1. Перед посадкой в автомобиль осмотрите пространство вокруг него.

Шаг 2. Отрегулируйте положение сиденья, угол наклона спинки, высоту подголовника и угол наклона рулевого колеса.

Шаг 3. Отрегулируйте положение внутреннего и наружных зеркал заднего вида.

Шаг 4. Выключите ненужные световые приборы и электрооборудование.

Шаг 5. Пристегните ремни безопасности.

Шаг 6. Убедитесь в том, что стояночный тормоз включен.

Шаг 7. В случае автомобиля с автоматической коробкой передач убедитесь, что рычаг селектора находится в положении P (стоянка). В случае автомобиля с механической коробкой передач убедитесь, что рычаг переключения передач находится в положении N (нейтраль).

Шаг 8. Установите выключатель пуска двигателя в положение ON и убедитесь, что на приборной панели горят только те сигнализаторы и индикаторы, которые должны гореть. В противном случае, следует незамедлительно обратиться на сервисную станцию официального дилера Chery для проверки и ремонта автомобиля.

Пуск двигателя

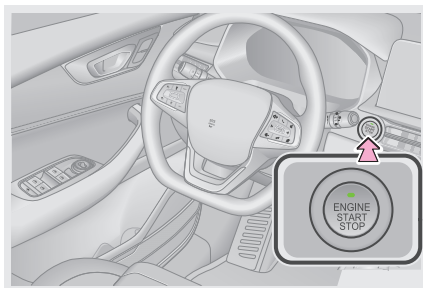

Для того чтобы вы могли переключить положение выключателя пуска двигателя и запустить двигатель, пульт дистанционного управления должен находиться у вас или в автомобиле.

Шаг 1. В случае автомобиля с автоматической коробкой передач убедитесь, что рычаг селектора находится в положении P (стоянка). В случае автомобиля с механической коробкой передач убедитесь, что рычаг переключения передач находится в положении N (нейтраль).

Шаг 2. При выключателе пуска двигателя, находящемся в положении ACC/ON, нажмите педаль тормоза (автомобиль с автоматической коробкой передач) или педаль сцепления (автомобиль с механической коробкой передач). Индикатор выключателя пуска двигателя загорится зеленым светом.

Шаг 3. Нажмите выключатель пуска двигателя для пуска двигателя.



ПРОЧИТАЙТЕ

Для управления выключателем пуска двигателя достаточно одного короткого и уверенного нажатия.

4. ПУСК ДВИГАТЕЛЯ И УПРАВЛЕНИЕ АВТОМОБИЛЕМ

После пуска двигателя

Работой двигателя на холостом ходу управляет электронная система. После пуска двигатель будет работать на повышенных оборотах, пока не прогреется. Это нормальное явление. По мере прогрева двигателя его обороты автоматически снижаются до нормального значения. Если этого не происходит, незамедлительно доставьте автомобиль на сервисную станцию официального дилера Chery для проверки и ремонта.

ОПАСНОСТЬ

- Отработавшие газы содержат вредные вещества, которые при вдыхании могут нанести серьезный урон здоровью. Во избежание вдыхания отработавших газов соблюдайте приведенные ниже меры безопасности.
- Не допускайте длительной работы двигателя на холостом ходу в гараже или других закрытых помещениях.
- Если автомобиль с работающим двигателем находится на открытом пространстве или в помещении с хорошей вентиляцией, следует включить подачу наружного воздуха при высокой скорости вентилятора.

Выключение двигателя

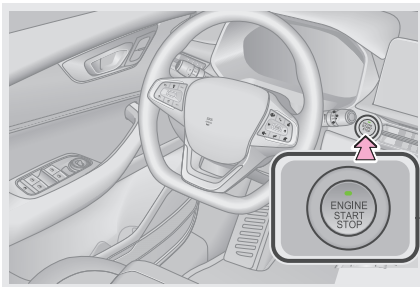

Шаг 1. Остановите автомобиль и включите стояночный тормоз.

Шаг 2. В случае автомобиля с автоматической коробкой передач убедитесь, что рычаг селектора находится в положении P (стоянка). В случае автомобиля с механической коробкой передач убедитесь, что рычаг переключения передач находится в положении N (нейтраль).

Шаг 3. Нажмите выключатель пуска двигателя.

Шаг 4. Убедитесь, что двигатель выключился.

ВНИМАНИЕ

- Не нажимайте педаль акселератора до полной остановки двигателя.
- После длительного движения с высокой скоростью температура двигателя может быть высокой. Поэтому не выключайте двигатель сразу после остановки автомобиля. Дайте двигателю несколько минут поработать на холостом ходу, затем, когда температура двигателя снизится, выключите его. В противном случае, вы можете повредить двигатель.

4. ПУСК ДВИГАТЕЛЯ И УПРАВЛЕНИЕ АВТОМОБИЛЕМ

Пуск и выключение двигателя в экстренных обстоятельствах

Пуск двигателя в экстренных обстоятельствах

При разряде элемента питания пульта дистанционного управления функция пуска двигателя может работать неустойчиво. В таком случае для пуска двигателя необходимо воспользоваться описанной ниже процедурой.

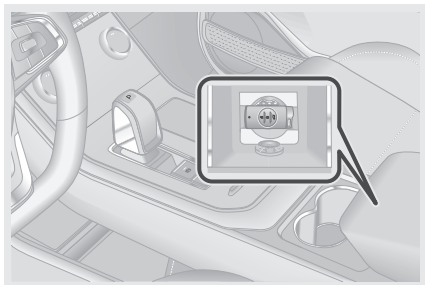

Шаг 1. Положите пульт дистанционного управления лицевой стороной вверх на центральную консоль перед подлокотником, как показано на рисунке. Нажимать педаль тормоза (автомобиль с автоматической коробкой передач) или педаль сцепления (автомобиль с механической коробкой передач) на данном этапе не нужно.

Шаг 2. При выключателе пуска двигателя, находящемся в положении ACC/ON, нажмите педаль тормоза (автомобиль с автоматической коробкой передач) или педаль сцепления (автомобиль с механической коробкой передач). Индикатор выключателя пуска двигателя загорится зеленым светом.

Шаг 3. Нажмите выключатель пуска двигателя для пуска двигателя. В случае автомобиля с автоматической коробкой передач, если вам не удастся запустить двигатель, установив выключатель пуска двигателя в положение ACC и нажав педаль тормоза, нажмите выключатель пуска двигателя и держите его нажатым 15 секунд. После этого система будет игнорировать сигнал датчика педали тормоза и даст вам запустить двигатель (пользоваться этой процедурой следует только в экстренных обстоятельствах).

Выключение двигателя в экстренных обстоятельствах

Если во время движения исправного автомобиля экстренные обстоятельства потребуют выключения двигателя, выполните следующую процедуру.

Способ 1. В течение 2 секунд выполните подряд 3 коротких нажатия выключателя пуска двигателя.

Способ 2. Нажмите выключатель пуска двигателя и держите его нажатым 3 секунды или более.

Адаптивная система управления двигателем

После отсоединения и последующего подсоединения аккумуляторной батареи установите выключатель пуска двигателя в положение ON и подождите 15 секунд. Затем установите выключатель пуска двигателя в положение OFF. После этого вы сможете запустить двигатель.

Сразу после пуска двигателя может наблюдаться его повышенная вибрация, рывки при трогании с места и т.д. Это нормальные явления, свидетельствующие о том, что система управления двигателем проходит обучение.

4-3. Коробка передач

Механическая коробка передач

Механическая коробка передач имеет шесть передач для движения вперед и одну передачу для движения назад.

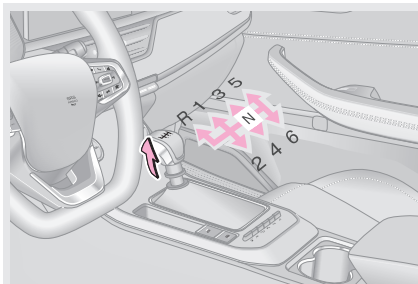

Трогание с места

Шаг 1. Полностью выжмите педаль сцепления и педаль тормоза, затем переведите рычаг переключения передач в положение 1-й передачи или передачи заднего хода.

Шаг 2. Выключите стояночный тормоз (вручную или с помощью электропривода), плавно отпустите педаль сцепления, одновременно с этим плавно нажимая педаль акселератора, чтобы автомобиль медленно начал движение.



ПРОЧИТАЙТЕ

Для включения заднего хода необходимо сначала поднять стопорное кольцо на рычаге переключения передач и после этого перевести рычаг переключения передач в положение заднего хода.

4. ПУСК ДВИГАТЕЛЯ И УПРАВЛЕНИЕ АВТОМОБИЛЕМ

ВНИМАНИЕ

- При движении под уклон и при прохождении поворотов запрещается движение накатом (на нейтральной передаче). В подобных ситуациях рекомендуется переходить на более низкую передачу.
- При переключении передач соблюдайте их последовательность и не пропускайте передачи.
- При нормальном движении автомобиля не держите постоянно ногу на педали сцепления во избежание ускоренного износа сцепления.
- Перед тем как включить передачу заднего хода, полностью остановите автомобиль, полностью выжмите педаль сцепления и выждите приблизительно 3 секунды. Несоблюдение этого требования может привести к поломке коробки передач.
- Не держите руку на рычаге переключения передач, если вы не собираетесь переключать передачу, поскольку это приведет к преждевременному износу вилки переключения.
- Для трогания с места используйте только первую передачу. При переключении передач во время движения выжимайте педаль сцепления полностью (чтобы полностью отсоединить двигатель от коробки передач) и переводите рычаг переключения передач из одного положения в другое быстрым движением.
- При обнаружении необычного поведения коробки передач, например, необычных шумов, затрудненного переключения и т. д., немедленно остановите автомобиль в безопасном месте и как можно скорее обратитесь на сервисную станцию официального дилера Chery для проверки и ремонта автомобиля. После устранения неисправности можно продолжить движение.

Переключение на более низкую передачу

1. При переключении передач соблюдайте их последовательность. Не пропускайте передачи.
2. Для обеспечения безопасности переходите на более низкую передачу при движении на крутых спусках.
3. Для обеспечения более интенсивного ускорения при разгоне включайте подходящую более низкую передачу.

ОПАСНОСТЬ

Запрещается включать более низкую передачу для торможения двигателем при движении по скользкому дорожному покрытию. В противном случае, ведущие колеса могут потерять сцепление с дорогой, что может привести к проскальзыванию колес и потере контроля над автомобилем.

4. ПУСК ДВИГАТЕЛЯ И УПРАВЛЕНИЕ АВТОМОБИЛЕМ

Автоматическая коробка передач

Ваш автомобиль может быть оснащен одной из двух моделей автоматической коробки передач:

Бесступенчатая автоматическая коробка передач (CVT) с электронным управлением, имеющая режимы ручного и автоматического переключения. Автоматическая коробка передач 7DCT с электронным управлением, имеющая режимы ручного и автоматического переключения.

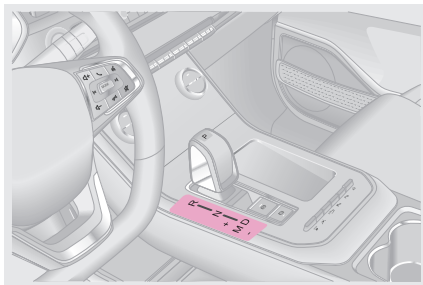

Трогание с места

Шаг 1. Полностью выжмите педаль тормоза и переведите рычаг селектора из положения P (стоянка) в положение D (движение).

Шаг 2. Выключите стояночный тормоз (вручную или с помощью электропривода) и плавно нажмите педаль акселератора, чтобы автомобиль медленно начал движение.



ПРОЧИТАЙТЕ

Нажмите кнопку P на рычаге селектора для перевода его в положение P (стоянка). Если вы хотите перевести рычаг селектора в другое положение (R, N или D), переместите рычаг селектора сначала вперед, а потом назад, в нужное положение.

Назначение передач

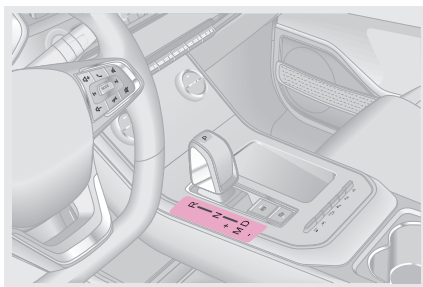

Доступны следующие положения рычага селектора: P, R, N и D в режиме автоматического переключения и M (+, -) в режиме ручного переключения. Текущее положение рычага селектора отображается на информационном дисплее на приборной панели.

В режиме автоматического переключения после того, как водитель установит рычаг селектора в положение D (движение), переключение передач происходит автоматически, без участия водителя, в зависимости от скорости движения автомобиля.

В режиме ручного переключения переключение передач осуществляется водителем вручную. Для этого необходимо перевести рычаг селектора из положения D (движение) в положение M (+, -). В этом положении для переключения на ближайшую более высокую передачу отклоните рычаг селектора вперед, а для переключения на ближайшую более низкую передачу — назад.

В приведенной ниже таблице перечислены и описаны режимы автоматической коробки передач. Это поможет вам правильно использовать данные режимы в разных условиях эксплуатации автомобиля.

4. ПУСК ДВИГАТЕЛЯ И УПРАВЛЕНИЕ АВТОМОБИЛЕМ

Положение рычага селектора		Назначение
Р (Стоянка)		Это положение используется во время стоянки автомобиля. При этом его ведущие колеса блокируются механически. В этом положении можно запустить двигатель.
R (Задний ход)		Это положение используется для движения задним ходом. В этом положении включаются фонари заднего хода и система помощи при парковке.
N (Нейтраль)		Это положение нейтрالي. Оно подходит для кратковременных остановок автомобиля при работающем двигателе.
D (Движение)		Это положение предназначено для движения вперед. В нем переключение передач происходит автоматически с учетом скорости и загрузки автомобиля.
M (режим ручного переключения передач)	+	Однократно отклоните рычаг селектора вперед для переключения на ближайшую более высокую передачу.
	-	Однократно отклоните рычаг селектора назад для переключения на ближайшую более низкую передачу.

ВНИМАНИЕ

- В режиме ручного переключения доступна функция кикдауна, но недоступно автоматическое переключение на более высокую передачу.
- Запрещается устанавливать рычаг селектора в положение Р (стоянка), пока автомобиль не остановится полностью. Результатом несоблюдения этого требования может стать характерный звук и выход коробки передач из строя.
- Запрещается двигаться накатом с рычагом селектора, находящимся в положении N (нейтраль), и выключенным двигателем, так как при этом можно повредить коробку передач.
- Запрещается выводить рычаг селектора из положения D (движение), если автомобиль движется вперед. В противном случае, возможны серьезные повреждения коробки передач.
- Запрещается выводить рычаг селектора из положения R (задний ход), если автомобиль движется задним ходом. В противном случае, возможны серьезные повреждения коробки передач.
- Прежде чем вывести рычаг селектора из положения Р (стоянка), нажмите и держите педаль тормоза, чтобы обеспечить полностью неподвижное положение автомобиля. После этого установите рычаг селектора в требуемое положение. В противном случае, механизм переключения может получить повреждения.
- В случае разряда аккумуляторной батареи возможна ситуация, когда вы не сможете вывести рычаг селектора из положения Р (стоянка), даже выжав педаль тормоза. В этом случае необходимо незамедлительно обратиться на сервисную станцию официального дилера Chery для проверки и ремонта автомобиля.
- Если в режиме ручного переключения частота вращения коленчатого вала двигателя достигнет максимальной допустимой величины, переключение на более высокую передачу произойдет автоматически. И наоборот, при очень низкой частоте вращения коленчатого вала двигателя автоматически произойдет переключение на более низкую передачу. При замедлении автомобиля переключение на более низкие передачи также происходит автоматически.
- В ручном режиме переключение на более высокую или более низкую передачу должно осуществляться водителем с учетом частоты вращения коленчатого вала двигателя и скорости движения автомобиля. Если необходимые условия не соблюдены, коробка не позволит переключить передачу.
- При остановке автомобиля на уклоне сначала включите стояночный тормоз и после этого переведите рычаг селектора в положение Р (стоянка). При трогании с места на скользкой дороге сначала выведите рычаг селектора из положения Р (стоянка), затем выключите стояночный тормоз и начните движение.

ОПАСНОСТЬ

- Запрещается буксировка автомобиля на большое расстояние или с высокой скоростью. При буксировке автомобиля необходимо поднять ведущие колеса от земли или отсоединить карданный вал.
- Если рычаг селектора находится в положении N (нейтраль), нужно либо включить стояночный тормоз, либо нажать педаль тормоза. Несоблюдение этого требования может стать причиной дорожно-транспортного происшествия.

4. ПУСК ДВИГАТЕЛЯ И УПРАВЛЕНИЕ АВТОМОБИЛЕМ

Автоматическая установка рычага селектора в положение P (CVT)

Если скорость автомобиля не превышает 1 км/ч, рычаг селектора находится в положении R (задний ход) или D (движение), открыта левая передняя дверь и не нажата педаль тормоза, то рычаг селектора будет автоматически установлен в положение P (стоянка). Если левую переднюю дверь невозможно закрыть из-за ее повреждения, водитель может перевести рычаг селектора в положение P (стоянка) самостоятельно. После этого рычаг селектора можно будет снова установить в положение R (задний ход) или D (движение) и управлять автомобилем, как обычно. Если скорость автомобиля превышает 1 км/ч, рычаг селектора будет автоматически установлен в положение N (нейтраль). Если скорость автомобиля не превышает 1 км/ч, рычаг селектора будет автоматически установлен в положение P (стоянка). Незамедлительно обратитесь на сервисную станцию официального дилера Chery для проверки и ремонта автомобиля.

Автоматическая установка рычага селектора в положение P (7DCT)

Если автомобиль остановился после движения со скоростью, превышающей 15 км/ч, рычаг селектора находится в положении R (задний ход) или D (движение), открыта левая передняя дверь и не нажата педаль тормоза, то рычаг селектора будет автоматически установлен в положение P (стоянка). Если левую переднюю дверь невозможно закрыть из-за ее повреждения, водитель может перевести рычаг селектора в положение P (стоянка) самостоятельно. После этого рычаг селектора можно будет снова установить в положение R (задний ход) или D (движение) и управлять автомобилем, как обычно.

Процедура обучения автоматической коробки передач (7DCT)

Если аккумуляторную батарею отключить сразу после установки выключателя пуска двигателя в положение OFF, то после ее подключения информация о том, какая передача включена коробке в данный момент, будет недоступна. В таком случае для продолжения нормальной эксплуатации автомобиля необходимо выполнить процедуру обучения коробки передач.

Шаг 1. Подсоедините аккумуляторную батарею и установите выключатель пуска двигателя в положение ON.

Шаг 2. Выжмите педаль тормоза и держите ее в таком положении 30 секунд или больше, пока на приборной панели не загорится индикатор P (стоянка). Это будет свидетельствовать о завершении процедуры обучения коробки передач.

Шаг 3. Если индикатор P не загорелся, отсоедините провод от «минусового» полюсного вывода аккумуляторной батареи и повторяйте действия, описанные выше в пунктах 1 и 2, пока на приборной панели не загорится индикатор P.



ПРОЧИТАЙТЕ

Для выполнения данной процедуры рекомендуется обратиться на сервисную станцию официального дилера Chery.

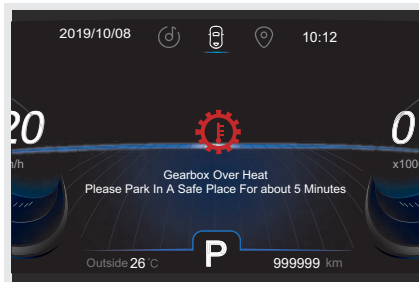

Предупреждение о перегреве автоматической коробки передач

При высокой температуре коробки передач на приборной панели отображается предупреждение High transmission temperature, stop at a safe place (Высокая температура коробки передач, остановите автомобиль в безопасном месте).

4. ПУСК ДВИГАТЕЛЯ И УПРАВЛЕНИЕ АВТОМОБИЛЕМ

При перегреве коробки передач на приборной панели отображается предупреждение *Transmission is overheated, please stop at a safe place for about 5 minutes* (Перегрев коробки передач, остановите автомобиль в безопасном месте на 5 минут).

ВНИМАНИЕ

После того как температура коробки передач придет в норму, снова запустите двигатель. Если предупреждение не исчезло, незамедлительно выключите двигатель и обратитесь на сервисную станцию официального дилера Chery для проверки и ремонта автомобиля.

Режимы вождения

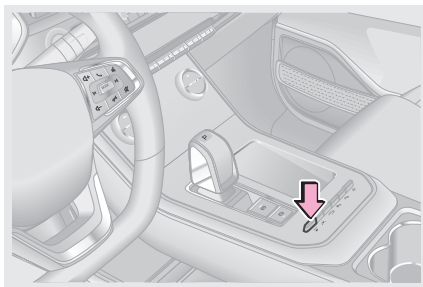

Если у автомобиля отсутствует режим **NORMAL**, после пуска двигателя по умолчанию включается режим **ECO**. Нажатие переключателя режимов вождения позволяет последовательно переключать режимы **SPORT** и **ECO**. Выберите режим, наиболее подходящий для текущих условий эксплуатации автомобиля.

Если у автомобиля имеется режим **NORMAL**, после пуска двигателя по умолчанию включается этот режим. Нажатие переключателя режимов вождения позволяет последовательно переключать режимы **NORMAL**, **SPORT** и **ECO**. Выберите режим, наиболее подходящий для текущих условий эксплуатации автомобиля.

В режиме **ECO** повышается топливная экономичность автомобиля. В режиме **SPORT** улучшается маневренность, управляемость и динамические характеристики автомобиля.

ПРОЧИТАЙТЕ

- При переключении режимов вождения соответствующим образом изменяется цветовая тема оформления приборной панели.
- В режим **ECO** адаптивная система круиз-контроля обеспечивает более плавный разгон, а в режиме **SPORT** — более динамичный.

Аварийный режим работы коробки передач

В случае неисправности коробка передач автоматически переходит в аварийный режим, и на приборной панели загорается желтый сигнализатор . В этом режиме возможности коробки передач ограничены, и автомобиль может передвигаться только с низкой скоростью.

ВНИМАНИЕ

Запрещается ездить на большие расстояния в аварийном режиме работы коробки передач. В противном случае, коробка передач может выйти из строя. Незамедлительно обратитесь на сервисную станцию официального дилера Chery для проверки и ремонта автомобиля.

4. ПУСК ДВИГАТЕЛЯ И УПРАВЛЕНИЕ АВТОМОБИЛЕМ

4-4. Рулевое управление

Электрический усилитель рулевого управления (EPS)

Описание

Электрический усилитель рулевого управления (EPS) использует в качестве источника энергии крутящий момент, развиваемый электродвигателем, а не гидронасосом, приводимым в действие двигателем автомобиля.



После отсоединения и последующего подсоединения аккумуляторной батареи или пуска двигателя может начать мигать желтый сигнализатор неисправности электрического усилителя рулевого управления 🚗⚠️. Это свидетельствует о том, что идет инициализация усилителя. Поверните рулевое колесо влево или вправо, чтобы сбросить показания датчика угла поворота рулевого колеса. После этого желтый сигнализатор 🚗⚠️ погаснет.

Сигнализатор неисправности электрического усилителя рулевого управления (EPS)

В случае неисправности электрического усилителя рулевого управления (EPS) загорается соответствующий желтый сигнализатор 🚗⚠️ на приборной панели.

⚠️ ВНИМАНИЕ

- Частое маневрирование и поворачивание рулевого колеса в течение длительного времени может вызвать выход из строя механизма электрического усилителя рулевого управления (EPS).
- При неподвижном автомобиле с работающим на холостом ходу двигателем запрещается быстро и часто поворачивать рулевое колесо, чтобы исключить перегрев компонентов усилителя. В случае перегрева компонентов усилителя рулевое колесо становится «тяжелым», что является нормальным явлением. Перестаньте поворачивать рулевое колесо, установите выключатель пуска двигателя в положение ACC/OFF и дайте компонентам усилителя остыть.

⚠️ ОПАСНОСТЬ

В случае отказа электрического усилителя рулевого управления (EPS) система рулевого управления сохраняет работоспособность, однако управлять автомобилем следует с осторожностью. При первой же возможности обратитесь на сервисную станцию официального дилера Chery для проверки и ремонта

4. ПУСК ДВИГАТЕЛЯ И УПРАВЛЕНИЕ АВТОМОБИЛЕМ

Режимы электрического усилителя рулевого управления

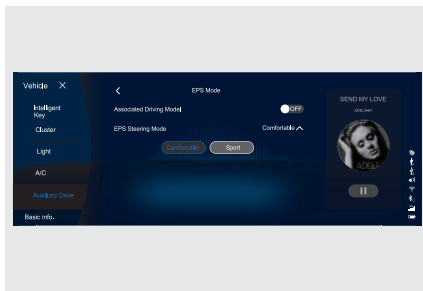

Электрический усилитель рулевого управления (EPS) имеет два режима работы: SPORT (спортивный) и COMFORT (обычный). По умолчанию на новом автомобиле включен режим COMFORT. Режим SPORT требует от водителя более высокого усилия для поворота рулевого колеса. Иначе говоря, рулевое колесо в этом режиме становится более «тяжелым».



ПРОЧИТАЙТЕ

- Режим работы электрического усилителя рулевого управления можно синхронизировать с режимом вождения (для некоторых вариантов исполнения автомобиля). Когда синхронизация включена, при включении режима вождения SPORT будет включаться режим SPORT электрического усилителя рулевого управления, а при включении режима вождения ECO или NORMAL будет включаться режим COMFORT электрического усилителя рулевого управления. Когда синхронизация выключена, режимы SPORT и COMFORT электрического усилителя рулевого управления можно переключать независимо от режима вождения.
- Выбор режима электрического усилителя рулевого управления осуществляется на экране аудиосистемы (для получения дополнительной информации см. «3-6. Аудиосистема и информационно-развлекательная система»).

4-5. Тормозная система

Стояночный тормоз с электроприводом (EPB)

Описание

Стояночный тормоз с электроприводом (EPB) выполняет две функции: удержание автомобиля на месте при кратковременных остановках и удержание автомобиля на месте при длительной стоянке. Стояночный тормоз с электроприводом пришел на смену стояночному тормозу с механическим приводом.

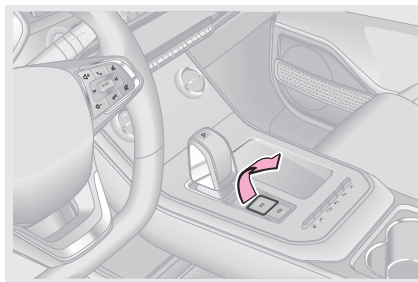

Способ использования

- Включение стояночного тормоза вручную.

На неподвижном автомобиле при работающем двигателе или выключателе пуска двигателя, находящемся в положении ON, потяните за выключатель стояночного тормоза. Загорятся красный сигнализатор стояночного тормоза (P) на приборной панели и индикатор в клавише выключателя стояночного тормоза.

После установки выключателя пуска двигателя в положение OFF стояночный тормоз с электроприводом (EPB) включается автоматически.

4. ПУСК ДВИГАТЕЛЯ И УПРАВЛЕНИЕ АВТОМОБИЛЕМ

■ Выключение стояночного тормоза вручную

При работающем двигателе или выключателе пуска двигателя, находящемся в положении ON, нажмите педаль тормоза и нажмите выключатель стояночного тормоза. Красный сигнализатор стояночного тормоза (P) на приборной панели и индикатор в клавише выключателя стояночного тормоза погаснут.

■ Автоматическое выключение стояночного тормоза

Пристегните ремень безопасности водителя и закройте левую переднюю дверь. При рычаге селектора, находящемся в положении D (движение) или R (задний ход), нажмите педаль акселератора, и стояночный тормоз с электроприводом выключится автоматически. Сигнализатор стояночного тормоза (P) погаснет. Автомобиль должен при этом стоять на горизонтальном участке дороги.

Если автомобиль стоит на уклоне, то для перевода рычага селектора в положение D (движение) или R (задний ход) необходимо нажать педаль акселератора немного сильнее. Когда тяговое усилие двигателя, передаваемое на ведущие колеса, превысит усилие, действующее на колеса стоящего на уклоне автомобиля, стояночный тормоз выключится автоматически.



ПРОЧИТАЙТЕ

Перед буксировкой автомобиля необходимо выключить стояночный тормоз и включить нейтральную передачу.



ВНИМАНИЕ

- Когда аккумуляторная батарея разряжена, стояночный тормоз с электроприводом (EPB) и система автоматического удержания автомобиля не работают. Запустите двигатель с помощью пусковых проводов (для получения дополнительной информации см. «6-2. Ваши действия в случае неисправности»).
- Если во время включения или выключения стояночного тормоза педаль тормоза нажата, она может немного подняться вверх или опуститься вниз. В таком случае просто продолжайте держать педаль тормоза нажатой.
- Перед автоматическим выключением стояночного тормоза с электроприводом необходимо пристегнуть ремень безопасности водителя и закрыть левую переднюю дверь. Если эти условия для автоматического выключения стояночного тормоза не будут соблюдены, стояночный тормоз не выключится.
- При включении и выключении стояночного тормоза с электроприводом вы можете услышать шипение, раздающееся в задней части автомобиля. Данный звук возникает при работе стояночного тормоза. Это нормальное явление.
- Если вскоре после остановки автомобиля и включения стояночного тормоза автомобиль покатится вперед или назад, система автоматически увеличит давление в тормозных механизмах, чтобы удержать автомобиль на месте. Увеличение давления в тормозных механизмах сопровождается характерным звуком. Это нормальное явление.
- Если после пуска двигателя или установки выключателя пуска двигателя в положение ON вы не можете выключить стояночный тормоз нажатием педали тормоза, нажмите педаль акселератора и выключатель стояночного тормоза, чтобы выключить стояночный тормоз. Делать это следует лишь в том случае, если вы не можете выключить стояночный тормоз нажатием педали тормоза. Соблюдайте осторожность. При первой же возможности обратитесь на сервисную станцию официального дилера Chery для проверки и ремонта автомобиля.

ОПАСНОСТЬ

Для предотвращения непроизвольного движения автомобиля при остановке или покидании автомобиля после включения стояночного тормоза с электроприводом (EPB) красный сигнализатор стояночного тормоза (P) на приборной панели и индикатор в клавише выключателя стояночного тормоза кратковременно загораются, а потом гаснут. Дождитесь включения красного сигнализатора стояночного тормоза (P) на приборной панели и индикатора в клавише выключателя стояночного тормоза, чтобы убедиться, что стояночный тормоз с электроприводом включился.

Экстренное торможение.

В случае отказа рабочей тормозной системы потяните за выключатель стояночного тормоза с электроприводом и держите его в таком положении. Начнется экстренное торможение с использованием стояночного тормоза. Во время экстренного торможения красный сигнализатор стояночного тормоза (P) на приборной панели мигает. Для выключения экстренного торможения отпустите выключатель стояночного тормоза с электроприводом.

ОПАСНОСТЬ

- Во время экстренного торможения раздается жужжащий звук. Это нормальное явление.
- При экстренном торможении стояночный тормоз с электроприводом развивает постоянное тормозное усилие, величина которого может не соответствовать той, на которую рассчитывает водитель. Соответственно, тормозной путь тоже может отличаться от ожидаемого.
- При эксплуатации автомобиля в нормальных условиях пользуйтесь этой функцией с осторожностью. Во время движения автомобиля следите за тем, чтобы пассажиры случайно не потянули за выключатель стояночного тормоза. В противном случае, это может стать причиной дорожно-транспортного происшествия.
- Экстренное торможение следует использовать в случае отказа рабочей тормозной системы или при невозможности нажатия педали тормоза. Система динамической стабилизации (ESP) и ее компоненты не способны изменить физические пределы сцепления шин с дорогой. Поэтому экстренное торможение на извилистой дороге, опасном участке дороги, дороге с интенсивным движением или в экстремальных погодных условиях может привести к заносу, уходу автомобиля в сторону или его опрокидыванию. Будьте осторожны! Экстренное торможение в таких условиях может стать причиной дорожно-транспортного происшествия.

Аварийное выключение стояночного тормоза с электроприводом

При включенном стояночном тормозе с электроприводом нажмите его выключатель и одновременно установите выключатель пуска двигателя в положение OFF. Использовать аварийное выключение стояночного тормоза с электроприводом следует лишь в экстренных ситуациях — например, при необходимости погрузки неисправного автомобиля на эвакуатор.

4. ПУСК ДВИГАТЕЛЯ И УПРАВЛЕНИЕ АВТОМОБИЛЕМ

Система автоматического удержания автомобиля

Описание

На неподвижно стоящем автомобиле данная система предотвращает его откатывание, когда водитель переносит ногу с педали тормоза на педаль акселератора, чтобы начать движение.

Способ использования

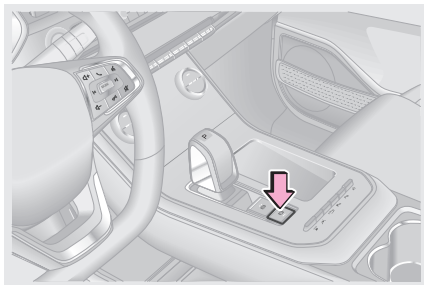

■ Условия работы системы автоматического удержания автомобиля

Работает двигатель, левая передняя дверь закрыта полностью и ремень безопасности водителя пристегнут.

■ Включение системы автоматического удержания автомобиля

Если соблюдены условия, при которых работает система автоматического удержания автомобиля, для ее включения нажмите соответствующий выключатель. При этом загорится индикатор, встроенный в клавишу выключателя, и система автоматического удержания автомобиля включится.

■ Активация системы автоматического удержания автомобиля

При включенной системе автоматического удержания автомобиля нажмите педаль тормоза, чтобы замедлить и полностью остановить автомобиль. Система автоматического удержания автомобиля активируется, и загорится зеленый индикатор (P) или (A) на приборной панели.

На неподвижном автомобиле нажмите педаль тормоза при включенной системе автоматического удержания автомобиля. Если условия активации системы автоматического удержания автомобиля соблюдены, произойдет активация этой системы и загорится зеленый индикатор (P) или (A) на приборной панели.

■ Выключение системы автоматического удержания автомобиля.

При включенной системе автоматического удержания автомобиля нажмите и держите нажатом соответствующий выключатель. При этом индикатор в клавише выключателя погаснет, и система автоматического удержания автомобиля выключится.

При активированной системе автоматического удержания автомобиля нажмите и держите нажатом соответствующий выключатель. При этом зеленый индикатор (P) или (A) на приборной панели и индикатор в клавише выключателя погаснут, система автоматического удержания автомобиля выключится и останется включен стояночный тормоз с электроприводом (EPB).

Выключение стояночного тормоза, включенного системой автоматического удержания автомобиля.

Данная процедура ничем не отличается от процедуры выключения стояночного тормоза с электроприводом в ручном или автоматическом режиме.



ПРОЧИТАЙТЕ

Индикатор системы автоматического удержания автомобиля может выглядеть по-разному в зависимости от исполнения автомобиля.

ВНИМАНИЕ

- Отключайте систему автоматического удержания автомобиля перед въездом на автомойку.
- Всегда паркуйте автомобиль в соответствии с правилами дорожного движения и требованиями безопасности. Будьте осторожны, чтобы не нанести травму себе или пешеходам.
- Если водитель нажимает педаль акселератора слишком медленно, система автоматического удержания автомобиля может не выключиться сразу. Это нормальное явление.
- Если автомобиль начинает движение с незакрытой левой передней дверью или непристегнутым ремнем безопасности водителя, система автоматического удержания автомобиля работать не будет.
- Если система автоматического удержания автомобиля активирована, откройте левую переднюю дверь или отстегните ремень безопасности водителя, чтобы выключить ее и оставить включенным стояночный тормоз с электроприводом.
- В случае автомобиля с механической коробкой передач полностью выжмите педаль сцепления, включите первую передачу или передачу заднего хода и нажмите педаль акселератора, чтобы выключить систему автоматического удержания автомобиля. При трогании на подъеме следует нажать педаль акселератора немного сильнее, чем обычно.
- Если при включенной системе автоматического удержания автомобиля он стоит неподвижно, удерживаемый на месте педалью тормоза, система автоматического удержания автомобиля активируется автоматически. Рычаг селектора может при этом по-прежнему находиться в положении D (движение) или R (задний ход). Если остановка продлится недолго, переведите рычаг селектора в положение N (нейтраль), а если долго — в положение P (стоянка).
- Если система автоматического удержания автомобиля включена, откройте левую переднюю дверь или отстегните ремень безопасности водителя, чтобы выключить систему. Чтобы снова включить систему автоматического удержания автомобиля, закройте левую переднюю дверь и пристегните ремень безопасности водителя.

ОПАСНОСТЬ

Во избежание непроизвольного движения автомобиля при включенной системе автоматического удержания автомобиля проверьте положение рычага селектора, прежде чем нажимать педаль акселератора.

Вакуумный усилитель тормозной системы

Усилитель тормозной системы управляется разрежением, возникающим в системе впуска двигателя, и может использоваться только при работающем двигателе. Поэтому запрещается двигаться на автомобиле накатом с выключенным двигателем.

ОПАСНОСТЬ

Запрещается двигаться на автомобиле под уклон накатом с выключенным двигателем. Для повышения эффективности торможения перед началом движения под уклон включите более низкую передачу.

Если усилитель тормозной системы не работает (например, при буксировке неисправного автомобиля или в результате собственной неисправности), необходимо компенсировать отсутствие усиления увеличением силы нажатия педали тормоза.

4. ПУСК ДВИГАТЕЛЯ И УПРАВЛЕНИЕ АВТОМОБИЛЕМ

При нормальной температуре окружающего воздуха в течение 15 секунд после пуска двигателя (или дольше при более низкой температуре окружающего воздуха) выполняется процедура прогрева трехкомпонентного каталитического нейтрализатора. Она необходима для повышения эффективности очистки отработавших газов. Данная процедура также позволяет восстановить разряжение в вакуумном усилителе тормозной системы после долгой парковки (например, если автомобиль был оставлен без движения на ночь). Поэтому после пуска двигателя рекомендуется дать ему поработать на холостых оборотах хотя бы 15 секунд, прежде чем начинать движение.

Тормозная система

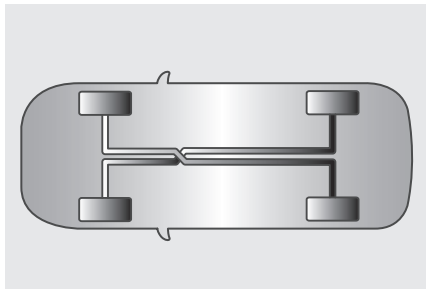

Тормозная система автомобиля двухконтурная с X-образным разделением контуров. Это гидравлическая система, состоящая из двух независимых подсистем (контуров). В случае отказа одного из контуров торможение автомобиля обеспечит второй контур. Но при этом водителю придется нажимать педаль тормоза сильнее, чем обычно, и тормозной путь автомобиля увеличится. Также в случае отказа загорится сигнализатор неисправности тормозной системы.



ОПАСНОСТЬ

Запрещается эксплуатировать автомобиль с только одним рабочим контуром тормозной системы. В этом случае необходимо как можно скорее доставить автомобиль на сервисную станцию официального дилера Chery для проверки и ремонта.

Сигнализатор неисправности тормозной системы

В случае неисправности тормозной системы на приборной панели загорается сигнализатор неисправности тормозной системы (⚠).



ОПАСНОСТЬ

Если сигнализатор неисправности тормозной системы загорелся и не гаснет, необходимо проверить уровень тормозной жидкости в бачке главного тормозного цилиндра. Если он находится ниже отметки MIN, следует долить тормозной жидкости в бачок. Если причина неисправности не обнаружена, при первой же возможности обратитесь на сервисную станцию официального дилера Chery.

Меры предосторожности при пользовании тормозной системой

Перед использованием тормозной системы внимательно изучите соответствующие меры предосторожности.

1. Если при торможении на рулевом колесе ощущается постоянное дрожание или вибрация, незамедлительно обратитесь на сервисную станцию официального дилера Chery для проверки и ремонта автомобиля.
2. При движении на спуске следует включать пониженную передачу для максимального использования торможения двигателем и исключения постоянного применения рабочей тормозной системы. В противном случае, тормозные механизмы перегреются, увеличится тормозной путь и может произойти отказ тормозной системы.

3. Периодически раздающийся шум работы тормозной системы не является свидетельством ее неисправности. Но появление металлического скрежета или продолжительного визга свидетельствует о сильном износе тормозных колодок, которые следует заменить. Для их замены незамедлительно обратитесь на сервисную станцию официального дилера Chery.
4. После установки новых тормозных колодок требуется некоторое время для их приработки. При этом на протяжении 200 км после замены колодок эффективность тормозной системы может быть недостаточной. Единственный способ компенсировать этот эффект — соответственно увеличить усилие, с которым вы нажимаете педаль тормоза.
5. При увлажнении тормозных механизмов замедление автомобиля при торможении значительно снижается и могут возникнуть условия для заноса. В этом случае для проверки эффективности торможения слегка нажмите педаль тормоза. После преодоления водной преграды или проезда через глубокую лужу двигайтесь с безопасной скоростью. Для просушки тормозных механизмов несколько раз легко нажмите педаль тормоза, чтобы восстановить эффективность работы тормозной системы.
6. Износ тормозных колодок в значительной степени зависит от условий эксплуатации и манеры вождения автомобиля. Для автомобилей, эксплуатирующихся преимущественно в городских условиях, частые остановки и трогания с места способствуют ускоренному износу тормозных колодок. Поэтому следует регулярно (в соответствии с регламентом технического обслуживания автомобиля) обращаться на сервисную станцию официального дилера Chery для проверки толщины тормозных колодок и их замены.

4-6. Подушки безопасности (система SRS)

Подушки безопасности (система SRS)

Описание

При сильном фронтальном или боковом ударе, если соблюдены необходимые условия, срабатывают подушки безопасности. Вместе с ремнями безопасности они обеспечивают защиту водителя и пассажиров. Подушки безопасности позволяют более равномерно распределить силу удара по верхней части тела водителя и переднего пассажира. В результате скорость перемещения водителя и переднего пассажира снижается и становится более равномерной, что уменьшает опасность получения им травм.

4. ПУСК ДВИГАТЕЛЯ И УПРАВЛЕНИЕ АВТОМОБИЛЕМ

Местоположение подушек безопасности в автомобиле

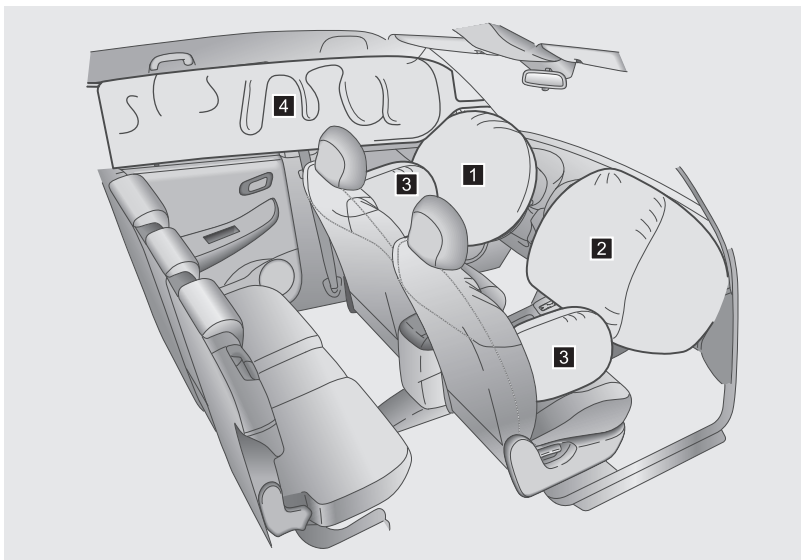

1 Подушка безопасности водителя

2 Подушка безопасности переднего пассажира

3 Подушка безопасности водителя

3 Боковые подушки безопасности (для некоторых вариантов исполнения автомобиля)

4 Оконные шторы безопасности (для некоторых вариантов исполнения автомобиля)

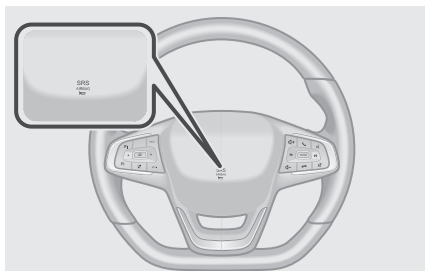

При срабатывании подушки безопасности водителя кожух подушки безопасности на рулевом колесе открывается, и подушка наполняется газом.

3 Подушка безопасности переднего пассажира



При срабатывании подушки безопасности переднего пассажира кожух подушки безопасности на панели управления открывается, и подушка наполняется газом.

4. ПУСК ДВИГАТЕЛЯ И УПРАВЛЕНИЕ АВТОМОБИЛЕМ

- Боковые подушки безопасности (для некоторых вариантов исполнения автомобиля)

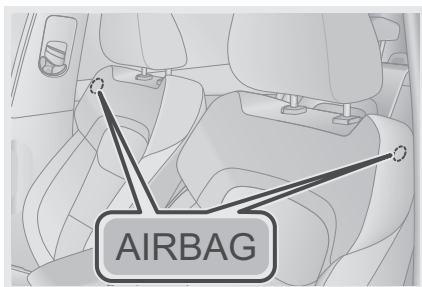

При боковом ударе, если соблюдены необходимые условия, срабатывает боковая подушка безопасности со стороны удара. Наряду с ремнями безопасности боковые подушки безопасности обеспечивают водителю и переднему пассажиру дополнительную защиту.

- Оконные шторки безопасности (для некоторых вариантов исполнения автомобиля)



При боковом ударе, если соблюдены необходимые условия, срабатывает оконная шторка безопасности. В зависимости от того, в какую сторону автомобиля пришелся удар, она защищает голову водителя и сидящего за ним заднего пассажира или переднего пассажира и сидящего за ним заднего пассажира.

Правила пользования подушками безопасности

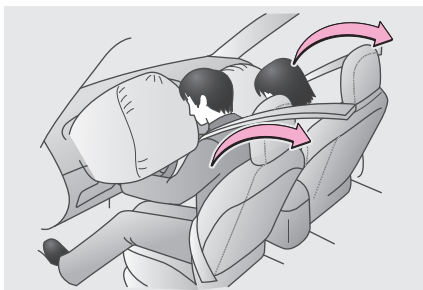

В случае сильного фронтального столкновения подушки безопасности водителя и переднего пассажира наряду с ремнями безопасности помогают снизить степень повреждения головы и грудной клетки водителя и переднего пассажира в результате их удара о детали интерьера. Подушка безопасности переднего пассажира может сработать даже при отсутствии пассажира на этом сиденье.

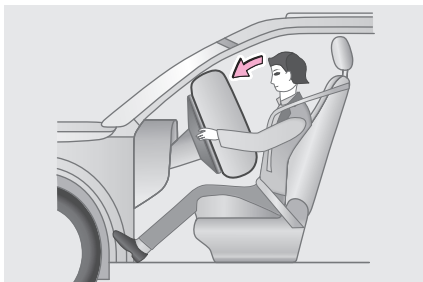

Подушки безопасности наряду с ремнями безопасности обеспечивают безопасность водителя и пассажиров. При этом подушки безопасности не являются заменой ремней безопасности. Кроме того, подушка безопасности срабатывает только в том случае, если сила удара при столкновении превышает определенную величину. При некоторых видах столкновений единственным средством защиты водителя и пассажиров являются ремни безопасности.

4. ПУСК ДВИГАТЕЛЯ И УПРАВЛЕНИЕ АВТОМОБИЛЕМ

Пользование ремнями безопасности при дорожно-транспортном происшествии снижает вероятность выбрасывания водителя и пассажиров из автомобиля или их удара об элементы салона, что повышает эффективность защиты водителя и пассажиров. Поэтому все находящиеся в салоне должны пользоваться ремнями безопасности.

Подушка безопасности наполняется с большой силой. Во избежание получения серьезных травм или гибели не приближайтесь к подушке безопасности на слишком близкое расстояние — запрещается сидеть на краю сиденья или опираться на панель управления. Из соображений безопасности водитель и передний пассажир должны сидеть как можно дальше от модулей подушек безопасности.

Подушки безопасности и ремни безопасности способны обеспечить защиту взрослых и детей старшего возраста, но не предназначены для защиты грудных детей и детей младшего возраста. Для получения дополнительной информации см. «Детские удерживающие устройства» в этой главе.

Условия срабатывания подушек безопасности

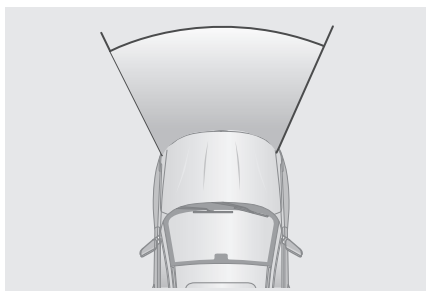

Как правило, в случае фронтального столкновения подушки безопасности водителя и переднего пассажира срабатывают, если замедление автомобиля превышает определенную величину.



Подушки безопасности водителя и переднего пассажира срабатывают, если сила фронтального удара превышает определенную величину, сопоставимую с силой удара при столкновении движущегося с определенной скоростью автомобиля с неподвижным недеформируемым препятствием при полном перекрытии.

Подушки безопасности водителя и переднего пассажира могут не сработать при несильном столкновении автомобиля со столбом, при подъезде под грузовой автомобиль или другое препятствие либо при боковом столкновении под углом.

4. ПУСК ДВИГАТЕЛЯ И УПРАВЛЕНИЕ АВТОМОБИЛЕМ

- Ситуации, в которых подушки безопасности могут сработать, даже если не было столкновения

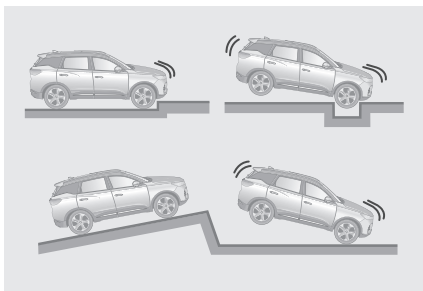

Подушки безопасности водителя и переднего пассажира могут сработать при сильном ударе в днище кузова.

- Ситуации, в которых при столкновении подушки безопасности могут не сработать



Подушка безопасности водителя и подушка безопасности переднего пассажира могут не сработать при фронтальном столкновении или столкновении с ударом сзади, при опрокидывании автомобиля или при фронтальном столкновении на малой скорости.

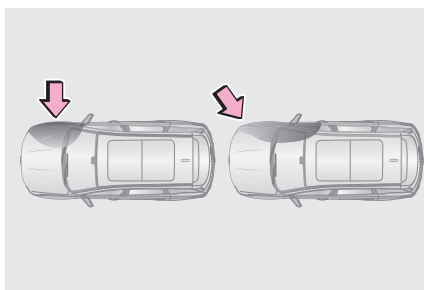

Боковые подушки безопасности и оконные шторки безопасности могут не сработать при столкновении с ударом сбоку, но не в область салона, или с ударом сбоку под определенным углом к кузову.



Как правило, боковые подушки безопасности и оконные шторки безопасности не срабатывают при фронтальном столкновении или столкновении с ударом сзади, при опрокидывании автомобиля или при столкновении с ударом сбоку на малой скорости.

4. ПУСК ДВИГАТЕЛЯ И УПРАВЛЕНИЕ АВТОМОБИЛЕМ

ОПАСНОСТЬ

- При чистке переднего сиденья не проливайте жидкость на сиденье, поскольку боковая подушка безопасности может намочнуть и выйти из строя.
- Запрещается надевать на передние сиденья чехлы, поскольку в таком случае боковые подушки безопасности могут не сработать при столкновении, что снизит уровень защиты водителя и переднего пассажира.

Сигнализатор неисправности подушек безопасности

В случае неисправности подушек безопасности на приборной панели загорается сигнализатор их неисправности .

Меры предосторожности, связанные с подушками безопасности

После наполнения подушки безопасности автоматически отпираются двери, включаются плафоны освещения салона и аварийная световая сигнализация. После наполнения подушки безопасности газом он быстро выходит из нее. При этом некоторые компоненты модуля подушки безопасности могут нагреться. Запрещается дотрагиваться до компонентов, нагревшихся в результате срабатывания подушки безопасности. При выпуске газа из сработавшей подушки безопасности появляется дым и пыль. Это может пагубно отразиться на самочувствии тех, кто страдает астмой или другими респираторными заболеваниями. Поэтому после срабатывания подушки безопасности все находящиеся в автомобиле должны как можно скорее покинуть его или открыть окна, чтобы получить доступ к свежему воздуху. При необходимости следует обратиться за медицинской помощью.

Если компоненты в местах установки подушек безопасности повреждены (накладка ступицы рулевого колеса, накладки стоек кузова), при первой же возможности обратитесь для их замены на сервисную станцию официального дилера Chery.



Следите за тем, чтобы никакие посторонние предметы не мешали разворачиванию подушек безопасности. Между водителем (пассажиром) и подушкой безопасности не должны находиться посторонние предметы (мобильные телефоны и т. д.). Запрещается прикреплять или размещать какие-либо предметы на коже подушки безопасности или рядом с ним. Если между водителем (пассажиром) и подушкой безопасности находится посторонний предмет, подушка безопасности может не сработать, как было задумано, или прижать этот предмет к телу водителя (пассажира), причинив ему серьезную травму или став причиной его гибели.

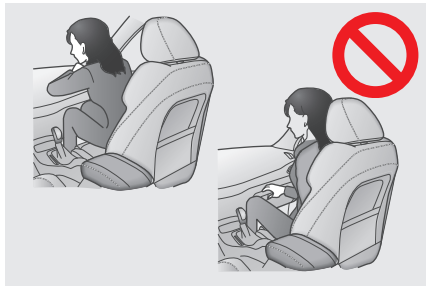

Запрещается сидеть на краю сиденья или опираться на панель управления.

4. ПУСК ДВИГАТЕЛЯ И УПРАВЛЕНИЕ АВТОМОБИЛЕМ



При движении не разрешайте ребенку стоять перед модулем подушки безопасности переднего пассажира или сидеть на коленях переднего пассажира.



Не прислоняйтесь к двери, передней, средней или задней стойке кузова.

Не разрешайте пассажирам становиться на колени на сиденьях и высовывать руки или голову из окон.

Запрещается крепить или прислонять любые предметы к панели управления, рулевому колесу и к нижней части панели управления. Эти предметы могут быть с силой отброшены при срабатывании подушек безопасности водителя и переднего пассажира.

Запрещается крепить любые посторонние предметы на двери, ветровое стекло, стекла дверей, передние, средние или задние стойки кузова, рейлинги на крыше или поручни.

Не ударяйте и не прикладывайте большие усилия к декоративным элементам салона в зонах, где находятся компоненты системы подушек безопасности. Это может стать причиной их неисправности.

4. ПУСК ДВИГАТЕЛЯ И УПРАВЛЕНИЕ АВТОМОБИЛЕМ

Внесение изменений в конструкцию автомобиля и утилизация компонентов системы подушек безопасности

Запрещается утилизация вашего автомобиля или внесение перечисленных ниже изменений в его конструкцию без предварительной консультации с сервисной станцией официального дилера Chery. Несоблюдение этого требования может стать причиной несчастного случая и травмирования людей.

1. Внесение изменений в конструкцию подвески.
2. Внесение изменений в конструкцию переднего бампера и т. д.
3. Установка, демонтаж, разборка или ремонт подушек безопасности.
4. Ремонт, внесение изменений в конструкцию, демонтаж или замена рулевого колеса, приборной панели, панели управления и сидений.

СИСТЕМЫ ПОМОЩИ ВОДИТЕЛЮ

- | | |
|---|--|
| <p>5-1. Система распознавания знаков ограничения скорости (SLA) (для некоторых вариантов исполнения автомобиля)
Система распознавания знаков ограничения скорости (SLA) 202</p> <p>5-2. Система круиз-контроля (для некоторых вариантов исполнения автомобиля)
Система круиз-контроля ... 203
Адаптивная система круиз-контроля (ACC) 204
Ограничитель скорости 210</p> <p>5-3. Система управляемого спуска (HDC) (для некоторых вариантов исполнения автомобиля)
Система управляемого спуска (HDC) 211</p> <p>5-4. Системы удержания автомобиля в пределах полосы движения (для некоторых вариантов исполнения автомобиля)
Система помощи при следовании по полосе 212
Система предупреждения о смене полосы движения (LDW) 214
Система помощи следованию по полосе (LKA) 215</p> <p>5-5. Система контроля «мертвых» зон (для некоторых вариантов исполнения автомобиля)
Система контроля «мертвых» зон (BSD)/система помощи при смене полосы движения (LCA) 216
Система предупреждения о незакрытой двери (DOW) 217
Система предупреждения о приближении объекта сзади в поперечном направлении (RCTA) 218
Система предупреждения о столкновении сзади (RCW)..... 218</p> | <p>5-6. Система автоматического экстренного торможения (АЕВ) (для некоторых вариантов исполнения автомобиля)
Система автоматического экстренного торможения (АЕВ) 219</p> <p>5-7. Система помощи при движении в заторе (ТJA)/система удержания автомобиля в центре полосы (ICA) (для некоторых вариантов исполнения автомобиля)
Система помощи при движении в заторе (ТJA)/система удержания автомобиля в центре полосы (ICA) 220</p> <p>5-8. Система контроля давления воздуха в шинах (TPMS)
Система контроля давления воздуха в шинах (TPMS)..... 223</p> <p>5-9. Системы помощи при парковке (для некоторых вариантов исполнения автомобиля)
Монитор заднего обзора .. 225
Монитор кругового обзора . 226
Система сигнализации при парковке 230</p> <p>5-10. Системы контроля тормозного усилия
Система динамической стабилизации (ESP) 234
Антиблокировочная тормозная система (ABS) 235
Другие системы помощи водителю 237</p> |
|---|--|

5. СИСТЕМЫ ПОМОЩИ ВОДИТЕЛЮ

5-1. Система распознавания знаков ограничения скорости (SLA) (для некоторых вариантов исполнения автомобиля)

Система распознавания знаков ограничения скорости (SLA)

Описание

Система SLA напоминает водителю о действующем ограничении скорости, помогает поддерживать разрешенную скорость и таким образом способствует соблюдению правил дорожного движения.



Если система SLA обнаружила знак ограничения скорости, на приборной панели загорается индикатор . Если скорость автомобиля превысит ограничение более чем на 5 км/ч, раздастся предупреждающий звуковой сигнал.

ПРОЧИТАЙТЕ

Настроить систему SLA можно на экране аудиосистемы (для получения дополнительной информации см. «3-6. Аудиосистема и информационно-развлекательная система»).

Функциональные ограничения

Система SLA может оказаться неспособна распознать дорожный знак, если он:

1. Выцвел
2. Установлен на извилистой дороге
3. Повернут относительно вертикальной оси или поврежден
4. Расположен слишком высоко (висит над проезжей частью)
5. Закрыт полностью или частично или расположен в таком месте, где его сложно обнаружить
6. Полностью и частично покрыт инеем, снегом или грязью



ОПАСНОСТЬ

Поскольку система SLA использует камеру, работоспособность которой зависит от погодных условий и освещенности, она может не работать в некоторых условиях.

5-2. Система круиз-контроля (для некоторых вариантов исполнения автомобиля)

Система круиз-контроля

Описание

Система круиз-контроля позволяет автомобилю поддерживать скорость, заданную водителем.

Кнопки управления системой круиз-контроля

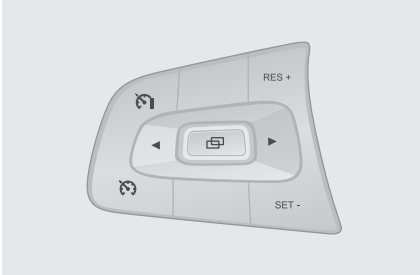

- Кнопка включения и выключения системы круиз-контроля
Включение и выключение системы круиз-контроля.
- Кнопка временного выключения системы круиз-контроля
Временное выключение системы круиз-контроля.

Кнопка RES +

Возобновление работы системы круиз-контроля и увеличение заданной скорости.

Кнопка SET -

Задание скорости для системы круиз-контроля или ограничителя скорости, уменьшение заданной скорости.

Способ использования

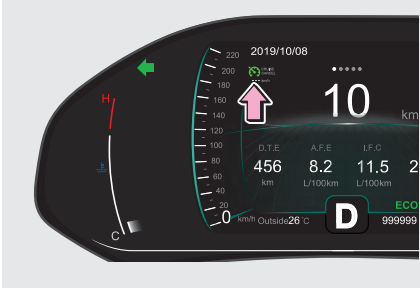

■ Включение системы круиз-контроля

Шаг 1. Установите выключатель пуска двигателя в положение ON и нажмите кнопку для перехода в режим ожидания системы круиз-контроля. При этом загорится индикатор на приборной панели.

Шаг 2. При включенной системе круиз-контроля и скорости автомобиля, находящейся в интервале от 40 до 150 км/ч, нажмите кнопку SET- еще раз, чтобы задать текущую скорость для системы круиз-контроля. При этом загорится индикатор на приборной панели.

■ Выключение системы круиз-контроля

Нажмите кнопку для выключения системы круиз-контроля, и индикатор на приборной панели погаснет.

Нажмите кнопку для выключения системы круиз-контроля и ее перевода в режим ожидания. На приборной панели загорится индикатор .

При включенной системе круиз-контроля нажмите кнопку для выключения этой системы, и индикатор на приборной панели погаснет. Ограничитель скорости перейдет в режим ожидания, и на приборной панели загорится индикатор .

5. СИСТЕМЫ ПОМОЩИ ВОДИТЕЛЮ

При включенной системе круиз-контроля нажатие педали тормоза (автомобиль с автоматической коробкой передач) или педали сцепления (автомобиль с механической коробкой передач) приведет к выключению системы круиз-контроля и ее переходу в режим ожидания. При этом загорится индикатор  на приборной панели.

■ Задание скорости

При включенной системе круиз-контроля нажмите кнопку RES +. Заданная скорость увеличится на 1 км/ч.

При включенной системе круиз-контроля нажмите и держите кнопку RES +. Заданная скорость будет увеличиваться ступенчато.

При включенной системе круиз-контроля нажмите кнопку SET -. Заданная скорость уменьшится на 1 км/ч.

При включенной системе круиз-контроля нажмите и держите кнопку SET -. Заданная скорость будет уменьшаться ступенчато.

Функциональные ограничения

Не используйте систему круиз-контроля в любой из указанных ниже ситуаций. В противном случае, вы можете не справиться с управлением и попасть в дорожно-транспортное происшествие, результатом которого может стать тяжелая травма или гибель людей.

1. При буксировке (эвакуации неисправного автомобиля)
2. При интенсивном движении транспорта
3. На извилистых дорогах
4. На дорогах с крутыми поворотами
5. На скользких дорогах, например, мокрых, покрытых льдом или снегом
6. При движении по крутому спуску, если скорость автомобиля может превысить заданную скорость

Адаптивная система круиз-контроля (ACC)

Описание



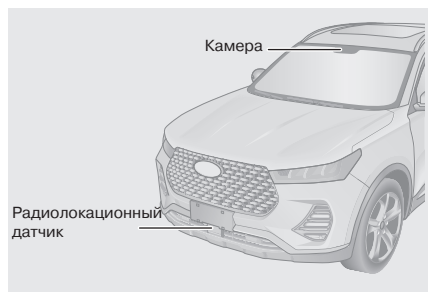

Адаптивная система круиз-контроля позволяет автомобилю поддерживать скорость, заданную водителем, и безопасную дистанцию до впереди идущего транспортного средства.

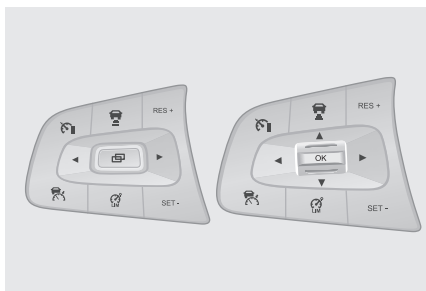

Адаптивная система круиз-контроля (ACC), система автоматического экстренного торможения (АЕВ) и система предупреждения об опасности фронтального столкновения (FCW) используют в своей работе один и тот же радиолокационный датчик и одну и ту же камеру.

Кнопки управления адаптивной системой круиз-контроля



-  Кнопка дистанции
Задание дистанции до впереди идущего транспортного средства.
-  Кнопка включения и выключения адаптивной системы круиз-контроля
Включение и выключение адаптивной системы круиз-контроля.
-  Кнопка временного выключения адаптивной системы круиз-контроля
Временное выключение адаптивной системы круиз-контроля.
-  Кнопка ограничителя скорости (LIM)
Включение и выключение ограничителя скорости.

Кнопка RES +

Возобновление работы адаптивной системы круиз-контроля и увеличение заданной скорости.

Кнопка SET -

Задание скорости для адаптивной системы круиз-контроля или ограничителя скорости и уменьшение заданной скорости.



ПРОЧИТАЙТЕ

Кнопки RES+ и SET- служат для управления обеими системами — системой круиз-контроля и адаптивной системой круиз-контроля.

Условия включения адаптивной системы круиз-контроля



Адаптивная система круиз-контроля может включиться лишь в том случае, если соблюдены все перечисленные ниже условия.

1. Педаль тормоза не нажата (автомобиль находится в движении)
2. Левая передняя дверь закрыта
3. Ремень безопасности водителя пристегнут
4. Рычаг селектора находится в положении D (движение)
5. Стояночный тормоз выключен
6. Система управляемого спуска (HDC) выключена
7. Система динамической стабилизации (ESP) включена
8. Система динамической стабилизации (ESP) не активирована
9. Антиблокировочная тормозная система (ABS) не активирована

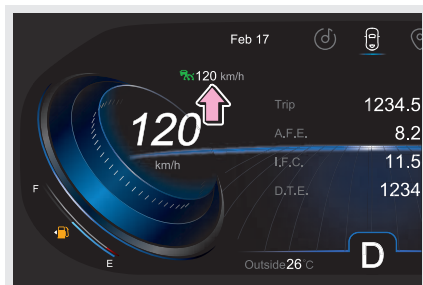
Способ использования



- Включение адаптивной системы круиз-контроля

Шаг 1. Установите выключатель пуска двигателя в положение ON и нажмите кнопку  для перехода в режим ожидания адаптивной системы круиз-контроля. При этом загорится индикатор  на приборной панели.

5. СИСТЕМЫ ПОМОЩИ ВОДИТЕЛЮ

Шаг 2. При включенном режиме ожидания адаптивной системы круиз-контроля и скорости автомобиля, находящейся в интервале от 30 до 150 км/ч, нажмите кнопку SET - еще раз, чтобы задать текущую скорость для адаптивной системы круиз-контроля и включить эту систему. При этом загорится индикатор  на приборной панели.

Шаг 3. На неподвижном автомобиле нажмите педаль тормоза и нажмите кнопку SET -. В течение 3 секунд отпустите педаль тормоза (если после остановки прошло больше 3 секунд, слегка нажмите педаль акселератора). Адаптивная система круиз-контроля включится, и на приборной панели загорится индикатор . По умолчанию будет задана скорость 30 км/ч.



ПРОЧИТАЙТЕ

- Включение ограничителя скорости приводит к выключению адаптивной системы круиз-контроля.
- Если перед вашим автомобилем на той же полосе движения есть другое транспортное средство и его скорость движения не превышает заданную, адаптивная система круиз-контроля будет поддерживать такую скорость, чтобы сохранялась необходимая дистанция до впередиидущего транспортного средства.
- При отсутствии впередиидущего транспортного средства на той же полосе движения или при наличии впередиидущего транспортного средства, движущегося со скоростью, превышающей заданную, адаптивная система круиз-контроля будет поддерживать заданную скорость.
- При включении стояночного тормоза адаптивная система круиз-контроля переходит в режим ожидания. В таком случае при нажатии кнопки SET - на приборной панели появится сообщение Please depress accelerator pedal to activate adaptive cruise control system (ACC) (Для включения адаптивной системы круиз-контроля нажмите педаль акселератора). Слегка нажмите педаль акселератора, чтобы активировать адаптивную систему круиз-контроля.

■ Выключение адаптивной системы круиз-контроля

Наступление одного или нескольких перечисленных ниже условий при включенной адаптивной системе круиз-контроля приводит к ее выключению.

1. Нажатие педали тормоза
2. Открывание левой передней двери
3. Отстегивание ремня безопасности водителя
4. Включение стояночного тормоза с электроприводом
5. Нажатие кнопки 
6. Включение системы управляемого спуска (HDC)
7. Активация системы динамической стабилизации (ESP)
8. Активация антиблокировочной тормозной системы (ABS)
9. Активация системы автоматического экстренного торможения (AEB)
10. Выключение системы динамической стабилизации (ESP)
11. Нахождение рычага селектора в любом положении, кроме D (Движение)
12. Нахождение педали акселератора в нажатом положении более 15 минут

После того как перечисленные условия прекратят действие, нажмите кнопку ^{RES +}. Система снова включится и вернется в тот режим, в котором находилась на момент выключения.

■ Задание скорости

При включенной адаптивной системе круиз-контроля нажмите кнопку RES+. Заданная скорость увеличится на 1 км/ч.

При включенной адаптивной системе круиз-контроля нажмите и держите кнопку RES+. Заданная скорость увеличится на 5 км/ч. Если скорость автомобиля превышает 80 км/ч, то заданная скорость увеличится на 10 км/ч.

При включенной адаптивной системе круиз-контроля нажмите кнопку SET-. Заданная скорость уменьшится на 1 км/ч.

При включенной адаптивной системе круиз-контроля нажмите и держите кнопку SET-. Заданная скорость уменьшится на 5 км/ч. Если скорость автомобиля превышает 80 км/ч, то заданная скорость уменьшится на 10 км/ч.



ПРОЧИТАЙТЕ

- Для адаптивной системы круиз-контроля можно задать скорость в интервале от 30 до 150 км/ч.
- При движении автомобиля на подъеме скорость может стать ниже, а при движении на спуске — выше заданной.

Выбор дистанции

При включенной адаптивной системе круиз-контроля нажмите кнопку , чтобы выбрать один из трех вариантов дистанции: минимальную, стандартную или максимальную дистанцию.



ПРОЧИТАЙТЕ

- Дистанция до впередиидущего транспортного средства, поддерживаемая системой, увеличивается по мере возрастания скорости.
- В режиме минимальной дистанции расстояние между вашим автомобилем и впередиидущим транспортным средством довольно мало, особенно при низкой скорости. Из соображений безопасности выбирайте максимальную дистанцию до впередиидущего транспортного средства при движении по скользкой дороге.
- Если впередиидущее транспортное средство начнет замедляться, система динамической стабилизации задействует тормозные механизмы вашего автомобиля, чтобы снизить его скорость. Это нормальное явление. Продолжайте управлять автомобилем как обычно.



ОПАСНОСТЬ

- Водитель должен управлять автомобилем в строгом соответствии с правилами дорожного движения.
- Водитель должен выполнять все необходимые для управления автомобилем действия на протяжении всей поездки.

Обгон

Если при включенной адаптивной системе круиз-контроля вам потребуется увеличить скорость автомобиля для выполнения обгона, нажмите педаль акселератора. После того как вы уберете ногу с педали акселератора, адаптивная система круиз-контроля продолжит поддерживать ранее заданную вами скорость. Если во время выполнения обгона ваш автомобиль слишком приблизится к впередиидущему транспортному средству, на приборной панели появится сообщение Please take over the vehicle by driver (Возьмите управление автомобилем на себя) и раздастся предупреждающий звуковой сигнал.

5. СИСТЕМЫ ПОМОЩИ ВОДИТЕЛЮ

Контроль скорости при прохождении поворотов

Из соображений безопасности снижайте скорость перед приближением к повороту при включенной адаптивной системе круиз-контроля.

ОПАСНОСТЬ

- Прохождение поворота следует выполнять на минимальной скорости и поддерживать ее на протяжении всего поворота.
- Поскольку радиолокационный датчик имеет ограничения, при входе в поворот он может вовремя не обнаружить впередиидущее транспортное средство. Поэтому водитель должен быть готов в любой момент взять управление автомобилем на себя.

Остановка и трогание с места

Если во время работы адаптивной системы круиз-контроля впередиидущее транспортное средство остановится, система остановит и ваш автомобиль.

Если остановка находящегося впереди транспортного средства продлится не более 3 секунд, то система возобновит движение вашего автомобиля автоматически. Если остановка находящегося впереди транспортного средства продлится от 3 секунд до 10 минут, то для активации адаптивной системы круиз-контроля потребуется легкое нажатие педали акселератора.

Если ваш автомобиль стоял неподвижно более 10 минут и за это время был отстегнут ремень безопасности водителя или открыта левая передняя дверь, адаптивная система круиз-контроля выключится и включится стояночный тормоз с электроприводом.

ОПАСНОСТЬ

При движении за впередиидущим транспортным средством следите за тем, чтобы цвет индикатора  оставался зеленым. Если цвет индикатора изменится на серый, это будет означать, что адаптивная система круиз-контроля потеряла впередиидущее транспортное средство, и скорость вашего автомобиля будет увеличена до заданной.

Меры предосторожности при пользовании адаптивной системой круиз-контроля

Перед тем как начать пользоваться адаптивной системой круиз-контроля, ознакомьтесь с приведенными ниже мерами предосторожности.

1. Адаптивная система круиз-контроля имеет ограничения и не способна отменить физические законы, действующие на ваш автомобиль. Водитель должен всегда сохранять контроль над автомобилем и несет полную ответственность за это.
2. Если ваш автомобиль слишком приблизится к другому автомобилю, движущемуся по соседней полосе, адаптивная система круиз-контроля может воспринять его как впередиидущее транспортное средство, до которого необходимо поддерживать заданную дистанцию.
3. Адаптивная система круиз-контроля не реагирует на неподвижные объекты и автомобили, на транспортные средства, движущиеся в поперечном и встречном направлении, а также на пешеходов, велосипедистов и животных.
4. Если во время работы адаптивной системы круиз-контроля автомобиль временно остановится, перед возобновлением движения водитель должен убедиться в отсутствии впереди других транспортных средств и таких препятствий, как пешеходы, велосипедисты и животные.

5. В случае неисправности адаптивной системы круиз-контроля загорается желтый сигнализатор  на приборной панели. Если адаптивная система круиз-контроля не работает надлежащим образом, следует при первой же возможности обратиться на сервисную станцию официального дилера Chery для проверки и ремонта автомобиля.
6. Во время работы адаптивной системы круиз-контроля водитель должен избегать случайного нажатия педали акселератора. Если водитель случайно нажмет педаль акселератора, система не будет задействовать тормозные механизмы. Поэтому из соображений безопасности водитель должен быть всегда готов применить торможение.
7. Адаптивная система круиз-контроля может задействовать тормозные механизмы лишь в ограниченных пределах. В случае внезапного торможения впередиидущего транспортного средства или перестроения другого транспортного средства на полосу движения перед вашим автомобилем адаптивная система круиз-контроля может не среагировать на это или среагировать с задержкой. В этом случае водитель должен своевременно взять на себя управление автомобилем.
8. Водитель должен поддерживать безопасную дистанцию до впередиидущего транспортного средства с учетом интенсивности транспортного потока и погодных условий. Водитель ответственен за безопасную остановку автомобиля в любой момент времени. В неблагоприятных дорожных условиях (дождь, снег, туман и т. д.) адаптивная система круиз-контроля может не распознать впередиидущее транспортное средство. В подобных условиях адаптивную систему круиз-контроля следует выключить.
9. Адаптивная система круиз-контроля подходит для использования на автомагистралях и дорогах, находящихся в хорошем состоянии. Не рекомендуется пользоваться этой системой на городских улицах, узких дорогах, горных дорогах, в холмистой местности, туннелях и т. д. При прохождении поворота система может потерять впередиидущее транспортное средство или обнаружить его с задержкой в связи с ограниченной зоной действия радиолокационного датчика. В таком случае система начнет разгонять автомобиль до заданной скорости.
10. Во время поддержания заданной дистанции до впередиидущего транспортного средства адаптивная система круиз-контроля может отреагировать не на заднюю, а на нижнюю или верхнюю его часть (например, на задний мост грузовика с высоким шасси или на кабину седельного тягача). В такой ситуации система может оказаться не в состоянии выдержать необходимую дистанцию до впередиидущего транспортного средства, что может привести к аварии. Поэтому водитель должен не упускать из вида впередиидущее транспортное средство и быть всегда готов взять на себя управление автомобилем.
11. В передней части автомобиля установлен радиолокационный датчик, а позади ветрового стекла расположена камера. Следите за тем, чтобы перед датчиком и камерой не было загрязнений. Не следует также вносить изменение в конструкцию передней части автомобиля, например, путем установки рамки регистрационного знака и т. д. Если датчик заблокирован полностью (например, снегом), система выключится. Работоспособность радиолокационного датчика может снизиться или оказаться полностью утрачена из-за вибрации или ударов, полученных при столкновении. В таком случае необходимо обратиться на сервисную станцию официального дилера Chery для повторной калибровки датчика.

Выше перечислены далеко не все факторы, которые могут оказать влияние на работу системы. Отказ системы может наступить и по другим причинам. Водитель должен всегда сохранять контроль над автомобилем и несет полную ответственность за это.

5. СИСТЕМЫ ПОМОЩИ ВОДИТЕЛЮ

Ограничитель скорости



Описание

Ограничитель скорости служит для ограничения скорости автомобиля.

Способ использования





■ Включение ограничителя скорости



Шаг 1. Установите выключатель пуска двигателя в положение ON и нажмите кнопку  для перехода в режим ожидания. При этом загорится индикатор  на приборной панели.



Шаг 2. Если двигатель выключен или скорость автомобиля не превышает 30 км/ч, нажмите кнопку SET-, чтобы перевести ограничитель скорости в активный режим. На приборной панели загорится индикатор , и по умолчанию будет задана скорость 30 км/ч.



Шаг 3. Если ограничитель скорости включен и скорость автомобиля находится в интервале от 30 до 200 км/ч, нажмите кнопку SET- еще раз, чтобы задать текущую скорость для ограничителя скорости и перевести его в активный режим. При этом загорится индикатор  на приборной панели.

■ Выключение ограничителя скорости

Нажмите кнопку  для выключения активного режима ограничителя скорости. Индикатор  на приборной панели погаснет.

Нажмите кнопку  для выключения активного режима ограничителя скорости и перевода его в режим ожидания. На приборной панели загорится индикатор .

Нажмите кнопку  для выключения активного режима ограничителя скорости и перехода в режим ожидания системы круиз-контроля. На приборной панели загорится индикатор .

Нажмите кнопку  для выключения активного режима ограничителя скорости и перехода в режим ожидания системы круиз-контроля. На приборной панели загорится индикатор .

■ Задание скорости

Во время работы ограничителя скорости нажмите кнопку RES+. Заданная скорость увеличится на 1 км/ч.

Во время работы ограничителя скорости нажмите и держите кнопку RES+. Заданная скорость увеличится на 5 км/ч.

Во время работы ограничителя скорости нажмите кнопку SET-. Заданная скорость уменьшится на 1 км/ч.

Во время работы ограничителя скорости нажмите и держите кнопку SET-. Заданная скорость уменьшится на 5 км/ч.

Обгон

Если во время работы ограничителя скорости возникнет необходимость в обгоне или другом аналогичном маневре, полностью нажмите педаль акселератора, чтобы перевести ограничитель скорости в режим ожидания. На приборной панели загорится индикатор .

Если после завершения обгона скорость автомобиля по-прежнему превышает значение, заданное для ограничителя скорости, то он перейдет в режим ожидания, и на приборной панели загорится индикатор .

Если после завершения обгона скорость автомобиля ниже значения, заданного для ограничителя скорости, то он перейдет в активный режим, и на приборной панели загорится индикатор .

5-3. Система управляемого спуска (HDC) (для некоторых вариантов исполнения автомобиля)

Система управляемого спуска (HDC)

Описание

Система управляемого спуска (HDC) обеспечивает безопасность за счет контроля над скоростью автомобиля при движении по крутому спуску. Если система HDC включена, то при движении автомобиля по крутому спуску она поддерживает скорость в интервале от 10 до 35 км/ч (автомобиль с автоматической коробкой передач) или от 14 до 35 км/ч (автомобиль с механической коробкой передач). Если начальная скорость движения автомобиля ниже, чем минимальная скорость, поддерживаемая системой, то система по умолчанию будет поддерживать именно эту минимальную скорость. Текущую скорость автомобиля можно увеличить или уменьшить в указанном диапазоне нажатием педали акселератора или педали тормоза.

Способ использования

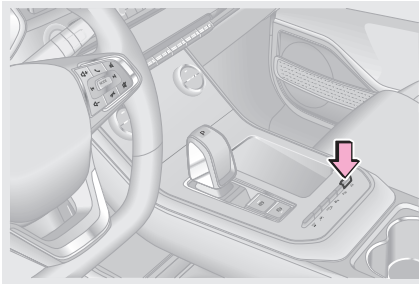

■ Включение системы управляемого спуска (HDC)

При выключателе пуска двигателя, установленном в положение ON, и скорости автомобиля, не превышающей 60 км/ч, нажмите выключатель системы HDC. На приборной панели загорится индикатор .

■ Выключение системы управляемого спуска (HDC)

При включенной системе HDC нажмите выключатель системы HDC. Система выключится, и индикатор  на приборной панели погаснет.

Если скорость автомобиля превысит 60 км/ч, система HDC выключится сама, и индикатор  на приборной панели погаснет.

5. СИСТЕМЫ ПОМОЩИ ВОДИТЕЛЮ

ВНИМАНИЕ

- Перед началом движения по крутому спуску включите систему HDC. Это позволит вам не отвлекаться от управления автомобилем и держать обе руки на рулевом колесе.
- Когда работает система HDC, в случае блокировки колеса система ABS включается автоматически.
- Если во время работы системы HDC какое-то из колес потеряет контакт с грунтом, тормозное усилие будет перераспределено на другое колесо, имеющее лучшее сцепление с грунтом.
- Система HDC управляет работой тормозных механизмов с помощью системы ESP. При работе системы может раздаваться характерный гидравлический звук, что является нормальным явлением. В случае неисправности системы ESP система HDC не работает. При первой же возможности обратитесь на сервисную станцию официального дилера Chery для проверки и ремонта автомобиля.

ОПАСНОСТЬ

Водитель должен выполнять все необходимые для управления автомобилем действия на протяжении всей поездки.

5-4. Системы удержания автомобиля в пределах полосы движения (для некоторых вариантов исполнения автомобиля)

Системы удержания автомобиля в пределах полосы движения

Описание

К системам удержания автомобиля в пределах полосы движения относится система предупреждения о смене полосы движения (LDW) и система помощи следованию по полосе (LKA). Эти системы помогают водителю удерживать автомобиль в пределах полосы движения и тем самым повышают безопасность дорожного движения.

Способ использования

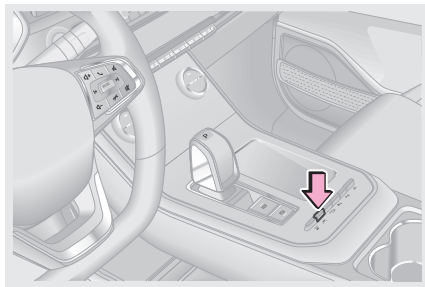

Переключатель систем удержания автомобиля в пределах полосы движения позволяет циклически включать системы LDW и LKA и выключать их.



ПРОЧИТАЙТЕ

- После выключения и последующего включения зажигания режим, выбранный переключателем систем удержания автомобиля в пределах полосы движения, сохраняется.
- Камера системы способна распознавать следующие линии дорожной разметки: сплошные линии белого цвета, прерывистые линии белого цвета, сплошные линии желтого цвета, прерывистые линии желтого цвета, а также двойные сплошные линии.
- Система может не работать в условиях низких температур и в плохих погодных условиях (дождь, снег, туман и т. д.), а также при сильном контрастном освещении, которое может повлиять на камеру.
- Нормальная работоспособность системы обеспечивается только на дорогах, имеющих две четко различимые линии дорожной разметки — слева и справа от автомобиля.
- Система может не работать при движении по бетонной дороге.
- Система может не работать при движении по дороге, на которой ведутся дорожные работы.
- Система может не работать при движении по дороге, которая затоплена водой или покрыта грязью.
- Система может не работать в крутых поворотах и на узких дорогах.
- При наличии дорожной разметки только с одной стороны от автомобиля работоспособность системы снижается.
- При неисправности камеры или датчиков система может работать некорректно.
- Камера может среагировать на временную дорожную разметку и вызвать ложное срабатывание системы.
- Внесение изменений в конструкцию подвески автомобиля может стать причиной неработоспособности системы.
- Следите за чистотой поверхностей в районе передних и задних датчиков. Своевременно удаляйте с них грязь, лед, птичий помет и следы насекомых.



ОПАСНОСТЬ

- Системы удержания автомобиля в пределах полосы движения выполняют лишь вспомогательную функцию. Они могут не работать надлежащим образом в определенных дорожных, погодных условиях и режимах эксплуатации автомобиля.
- Водитель должен выполнять все необходимые для управления автомобилем действия на протяжении всей поездки.

5. СИСТЕМЫ ПОМОЩИ ВОДИТЕЛЮ

Система предупреждения о смене полосы движения (LDW)

Описание

Для распознавания линий дорожной разметки система LDW использует переднюю камеру. Если система определит, что автомобиль отклоняется от полосы движения, она подаст водителю соответствующее предупреждение и включит вибрацию рулевого колеса.

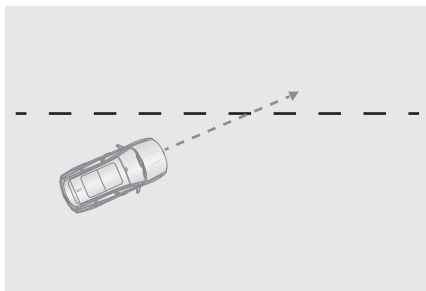

Система LDW включается, когда скорость автомобиля достигает 65 км/ч. При замедлении автомобиля в интервале скоростей от 65 до 60 км/ч система LDW переходит в режим ожидания. Если скорость опустится ниже 60 км/ч, система LDW выключится через 3 секунды.



ПРОЧИТАЙТЕ

Настроить чувствительность системы LDW можно на экране аудиосистемы (для получения дополнительной информации см. «3-6. Аудиосистема и информационно-развлекательная система»).

Индикатор системы предупреждения о смене полосы движения (LDW)

Когда система LDW переходит в режим ожидания, на приборной панели загорается серый индикатор .

Когда система LDW переходит в активный режим, на приборной панели загорается зеленый индикатор .

Во время работы системы LDW на приборной панели мигает желтый индикатор .

В случае неисправности системы LDW желтый индикатор  на приборной панели горит постоянным светом.

Функциональные ограничения

Нормальная работа системы LDW может нарушаться в следующих случаях.

1. При перестроении из одной полосы в другую
2. При прохождении поворота на высокой скорости
3. При слишком сильном нажатии педали акселератора
4. При слишком сильном нажатии педали тормоза
5. При включении аварийной световой сигнализации
6. При трогании с места с одновременным включением указателя поворота
7. При прохождении поворота, имеющего небольшой радиус
8. Если линия дорожной разметки слишком узкая, прерывается, выцвела или отсутствует

Система помощи следованию по полосе (LKA)

Описание

Для распознавания линий дорожной разметки система LKA использует переднюю камеру. Если система обнаружила линии дорожной разметки слева и справа от автомобиля, она может оказывать корректирующее воздействие на рулевой вал с целью удержания автомобиля по центру полосы.

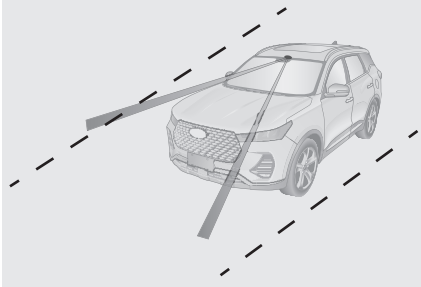

Система LKA включается, когда скорость автомобиля достигает 60 км/ч. При замедлении автомобиля в интервале скоростей от 60 до 55 км/ч система LKA переходит в режим ожидания.



ВНИМАНИЕ

- Водитель должен полностью брать на себя управление автомобилем при прохождении крутых поворотов.
- Водитель должен полностью брать на себя управление автомобилем при разделении полос, слиянии полос и т. п.
- Водитель должен полностью брать на себя управление автомобилем в сложных дорожных условиях (например, при проезде через перекрестки и при движении в заторах).

Индикатор системы помощи следованию по полосе (LKA)

Когда система LKA переходит в режим ожидания, на приборной панели загорается серый индикатор .

Когда система LKA переходит в активный режим или оказывает корректирующее воздействие, на приборной панели загорается зеленый индикатор .

В случае неисправности системы LKA желтый индикатор  на приборной панели горит постоянным светом.

Функциональные ограничения

Нормальная работа системы LKA может нарушаться в следующих случаях.

1. При перестроении из одной полосы в другую
2. При включении указателей поворота
3. При интенсивном торможении
4. При прохождении поворота на высокой скорости
5. При слишком сильном нажатии педали акселератора
6. При включении аварийной световой сигнализации
7. Если система LKA определила, что на протяжении определенного времени водитель не поворачивал рулевое колесо
8. Водитель поворачивает рулевое колесо в тот момент, как система LKA оказывает корректирующее воздействие на рулевой вал.

5. СИСТЕМЫ ПОМОЩИ ВОДИТЕЛЮ

В перечисленных ниже условиях не пользуйтесь системой LKA. В противном случае, вы можете не справиться с управлением и попасть в дорожно-транспортное происшествие, результатом которого может стать тяжелая травма или гибель людей.

1. Движение по дороге с низким качеством покрытия
2. Движение по дороге, на которой ведутся дорожные работы
3. Движение по дороге с частыми поворотами
4. Движение в темное время суток или в месте с плохой освещенностью
5. Вождение в спортивном стиле
6. Движение в неблагоприятных погодных условиях (дождь, снег, туман и т. д.)

5-5. Система контроля «мертвых» зон (для некоторых вариантов исполнения автомобиля)

Система контроля «мертвых» зон (BSD)/система помощи при смене полосы движения (LCA)

Описание

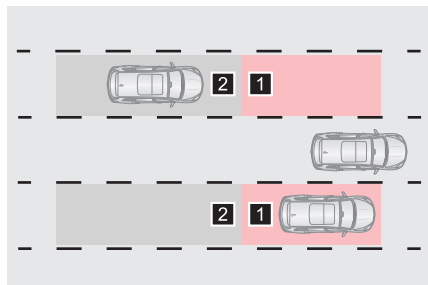

Система BSD/LCA служит для выявления транспортных средств, приближающихся к вашему автомобилю сзади по левому или правому борту, и подачи водителю соответствующих предупреждений. Это повышает безопасность управления автомобилем и безопасность смены полосы движения. В данную систему также входит система предупреждения о незакрытой двери (DOW) и система предупреждения о приближении объекта сзади в поперечном направлении (RCTA).





Система BSD включается, когда скорость автомобиля достигает 15 км/ч. При замедлении автомобиля в интервале скоростей от 15 до 10 км/ч система BSD переходит в режим ожидания.

- 1 Зона действия системы BSD
- 2 Другое транспортное приближается к зоне действия системы BSD

Индикатор системы контроля «мертвых» зон (BSD)

Когда система BSD включается, на приборной панели загорается зеленый индикатор . В случае неисправности системы BSD на приборной панели загорается желтый индикатор .

Предупреждения системы контроля «мертвых» зон (BSD)

Первый уровень: если в зону действия системы входит другое транспортное средство и соблюдены условия для подачи предупреждения, подается предупреждение первого уровня. В зеркале заднего вида загорается желтый индикатор , а на приборной панели загорается индикатор .

Второй уровень: если после подачи предупреждения первого уровня водитель включает указатели поворота со стороны приближающегося транспортного средства, подается предупреждение второго уровня. Желтый индикатор  в зеркале заднего вида начинает мигать, раздается предупреждающий звуковой сигнал и на приборной панели появляется экран предупреждения системы ADAS.



ПРОЧИТАЙТЕ

- Система BSD включается автоматически при установке выключателя пуска двигателя в положение ON.
- Настроить систему BSD можно на экране аудиосистемы (для получения дополнительной информации см. «3-6. Аудиосистема и информационно-развлекательная система»).



ВНИМАНИЕ

- Система BSD носит лишь вспомогательные функции. Она может не работать надлежащим образом в определенных дорожных, погодных условиях и режимах эксплуатации автомобиля.
- Водитель должен всегда сохранять контроль над автомобилем, постоянно отслеживать окружающую обстановку и выполнять необходимые для управления автомобилем действия.
- Система BSD может реагировать на неподвижные объекты на дороге или ее обочине (такие, как барьерные ограждения, туннели, стены и припаркованные автомобили).
- Выключайте систему BSD при буксировке прицепа или если на автомобиле установлено такое дополнительное оборудование, как задний багажник для перевозки велосипедов. В противном случае, система может работать некорректно, поскольку радиоволны датчиков будут экранироваться.
- Толстый слой снега или льда на заднем бампере и рядом с задними ультразвуковыми датчиками, а также продолжительное движение по заснеженной дороге могут стать причиной неработоспособности системы BSD.

Система предупреждения о незакрытой двери (DOW)

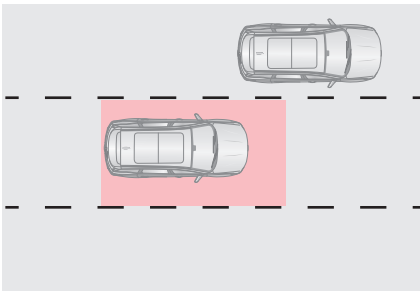

Если выключатель пуска двигателя находится в положении OFF/ACC/ON, автомобиль стоит неподвижно и к нему по левому или правому борту приближается другое транспортное средство, то система DOW включит предупреждающий звуковой сигнал, если водитель или пассажиры попытаются открыть дверь. Это помогает избежать несчастного случая при выходе из автомобиля.

Предупреждения, подаваемые системой DOW

Первый уровень: если в зону действия системы входит другое транспортное средство и соблюдены условия для подачи предупреждения, подается предупреждение первого уровня. В наружном зеркале заднего вида по соответствующему борту автомобиля загорится оранжевый индикатор , а также загорается индикатор на облицовке двери.

Второй уровень: если после подачи предупреждения первого уровня дверь была открыта, подается предупреждение второго уровня. Желтый индикатор  в зеркале заднего вида по соответствующему борту автомобиля начинает мигать, загорается индикатор на облицовке двери и звучит предупреждающий звуковой сигнал.

5. СИСТЕМЫ ПОМОЩИ ВОДИТЕЛЮ

Функциональные ограничения

Нормальная работа системы DOW может нарушаться в следующих случаях.

1. Если скорость движения автомобиля выше 0 км/ч
2. В течение 5 минут после установки выключателя пуска двигателя в положение OFF
3. По прошествии 5 минут после установки выключателя пуска двигателя в положение OFF, когда противоугонная система перейдет в режим охраны

Система предупреждения о приближении объекта сзади в поперечном направлении (RCTA)

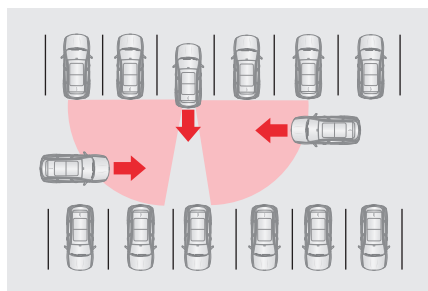

Если выключатель пуска двигателя находится в положении ON и автомобиль движется задним ходом (рычаг селектора находится в положении R), система RCTA отслеживает приближение к автомобилю других транспортных средств справа и слева. Если такие транспортные средства будут обнаружены, начнет мигать индикатор  в зеркале заднего вида и раздастся предупреждающий звуковой сигнал.

Система предупреждения о столкновении сзади (RCW)

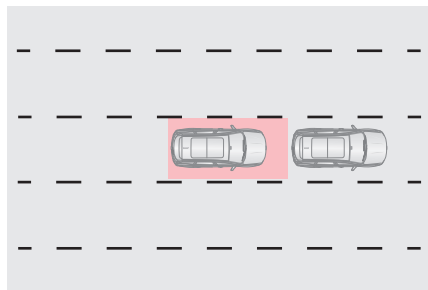

Если выключатель пуска двигателя находится в положении ON и скорость автомобиля достигает или превышает 15 км/ч, то при быстром приближении сзади другого транспортного средства включается аварийная световая сигнализация, раздастся предупреждающий звуковой сигнал и на приборной панели появляется экран предупреждения системы ADAS.



ПРОЧИТАЙТЕ

Настроить систему RCW можно на экране аудиосистемы (для получения дополнительной информации см. «3-6. Аудиосистема и информационно-развлекательная система»).

5-6. Система автоматического экстренного торможения (АЕВ) (для некоторых вариантов исполнения автомобиля)

Система автоматического экстренного торможения (АЕВ)

Описание

Если существует опасность столкновения с находящимся впереди транспортным средством или опасность наезда на пешехода, система АЕВ, действуя совместно с системой FCW, подает водителю соответствующее предупреждение. Если водитель вовремя не отреагирует на это предупреждение, система включит автоматическое торможение, снижая тяжесть столкновения.

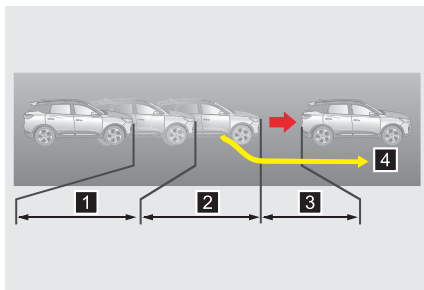

- 1** Начало подачи предупреждения перед столкновением
- 2** Начало предварительного торможения перед столкновением
- 3** Начало экстренного торможения перед столкновением
- 4** Если водитель отреагирует правильно (например, ему удастся избежать столкновения за счет маневрирования), экстренное торможение применено не будет



ПРОЧИТАЙТЕ

Настроить систему FCW можно на экране аудиосистемы (для получения дополнительной информации см. «3-6. Аудиосистема и информационно-развлекательная система»).



ВНИМАНИЕ

- Если скорость автомобиля не превышает 30 км/ч, система FCW не подает предупреждений. Если скорость автомобиля превышает 85 км/ч, система FCW не подает предупреждений при обнаружении неподвижного препятствия.
- Система АЕВ способна обнаруживать неподвижно стоящие транспортные средства в диапазоне скоростей автомобиля от 4 до 53 км/ч. Движущиеся транспортные средства система обнаруживает в диапазоне скоростей автомобиля от 4 до 80 км/ч. Система АЕВ способна обнаружить пешеходов и велосипедистов в диапазоне скоростей автомобиля от 4 до 64 км/ч.
- Водитель должен следить за тем, чтобы ремни безопасности были пристегнуты, а двери — закрыты. В противном случае, система АЕВ работать не будет.
- Системы ESP, FCW и АЕВ должны быть включены. В противном случае, системы FCW и АЕВ работать не будут.
- Если на приборной панели загорелся желтый индикатор , при первой же возможности обратитесь на сервисную станцию официального дилера Chery для проверки и ремонта автомобиля.
- Система автоматического экстренного торможения не удерживает автомобиль после его остановки. Водитель должен делать это самостоятельно.
- Если во время работы системы АЕВ водитель быстро повернет рулевое колесо или сильно нажмет педаль акселератора, система АЕВ выключится.

5. СИСТЕМЫ ПОМОЩИ ВОДИТЕЛЮ



ОПАСНОСТЬ

- Система АЕВ реагирует на следующие типы транспортных средств: легковые автомобили, автобусы, грузовые автомобили. Способность системы обнаруживать автомобили с нестандартной конструкцией (цементовозы, специальные автомобили с высоким или низким шасси) ограничена.
- Пешеходов система АЕВ распознает по характерным движениям человеческого тела при ходьбе (покачивание головы, движения рук и ног). Система АЕВ может распознать пешехода как препятствие, если он движется перпендикулярно полосе движения автомобиля. При этом система не распознаёт пешеходов, идущих параллельно полосе движения автомобиля, идущих по повороту дороги или скрытых от камеры каким-либо объектом.
- Велосипедистов система АЕВ распознает по очертаниям человеческого тела и велосипеда, а также по характерным для велосипедиста движениям. Система АЕВ не способна распознать велосипедиста как препятствие, если он движется навстречу автомобилю.
- Система АЕВ не всегда может распознать другие транспортные средства, велосипедистов и пешеходов. Кроме того, система АЕВ может задействовать автоматическое торможение без необходимости или не сработать по ряду причин. Система АЕВ предназначена лишь для снижения тяжести столкновения. Она не всегда может полностью предотвратить столкновение в указанном диапазоне скоростей. Водитель должен выполнять все необходимые для управления автомобилем действия на протяжении всей поездки.
- Система АЕВ носит лишь вспомогательные функции. Она может не работать надлежащим образом в определенных дорожных, погодных условиях и режимах эксплуатации автомобиля.
- Водитель должен выполнять все необходимые для управления автомобилем действия на протяжении всей поездки.

Меры предосторожности при пользовании системой автоматического экстренного торможения (АЕВ)

Перед тем как начать пользоваться системой АЕВ, ознакомьтесь с приведенными ниже мерами предосторожности.

1. Система АЕВ имеет ограничения и не способна отменить физические законы, действующие на ваш автомобиль. Водитель должен всегда сохранять контроль над автомобилем и несет полную ответственность за это.
2. Водитель должен поддерживать безопасную скорость и дистанцию до впереди идущего транспортного средства с учетом погодных условий, состояния дорожного покрытия, интенсивности транспортного потока и т. д.
3. Система АЕВ не реагирует на транспортные средства, движущиеся в поперечном и встречном направлении, а также на пешеходов, велосипедистов и животных.
4. Работоспособность системы существенно ограничивается в случае быстрого перестроения другого транспортного средства на полосу движения перед вашим автомобилем или в случае переключения системы с впереди идущего транспортного средства на другое транспортное средство при смене вашим автомобилем полосы движения или прохождении им поворота.
5. Для снижения уровня опасности при срабатывании системы АЕВ водитель и пассажиры должны быть пристегнуты ремнями безопасности, а весь багаж должен быть закреплен.

5. СИСТЕМЫ ПОМОЩИ ВОДИТЕЛЮ

6. В случае неисправности системы AEB на приборной панели загорается желтый индикатор . В таком случае при первой же возможности необходимо обратиться на сервисную станцию официального дилера Chery для проверки и ремонта автомобиля.
7. Перед проверкой автомобиля на тормозном стенде системы FCW и AEB следует выключить.
8. После установки на автомобиль малоразмерного запасного колеса системы FCW и AEB следует выключить. При первой же возможности замените малоразмерное запасное колесо на полноразмерное стандартное колесо.
9. В некоторых случаях (например, при переезде через железнодорожные пути, при въезде на подземную парковку и т. д.) возможные ложные срабатывания системы AEB (подача предупреждений или торможение). В определенных условиях (при движении в туннеле, под действием света фар встречного транспорта или в результате отражения света от мокрой или обледеневшей дороги) работоспособность датчиков может снизиться.
10. В передней части автомобиля установлен радиолокационный датчик, а позади ветрового стекла расположена камера. Следите за тем, чтобы перед датчиком и камерой не было загрязнений. Не следует также вносить изменения в конструкцию передней части автомобиля, например, путем установки рамки регистрационного знака и т. д. Если датчик заблокирован полностью (например, снегом), система выключится. Работоспособность системы AEB может снизиться или оказаться полностью утрачена из-за вибрации или ударов, полученных при столкновении. В таком случае необходимо обратиться на сервисную станцию официального дилера Chery для повторной калибровки датчиков.

Выше перечислены далеко не все факторы, которые могут оказать влияние на работу системы AEB. Отказ системы AEB может наступить и по другим причинам. Водитель должен всегда сохранять контроль над автомобилем и несет полную ответственность за это.



5-7. Система помощи при движении в заторе (TJA)/система удержания автомобиля в центре полосы (ICA) (для некоторых вариантов исполнения автомобиля)

Система помощи при движении в заторе (TJA)/система удержания автомобиля в центре полосы (ICA)

Описание

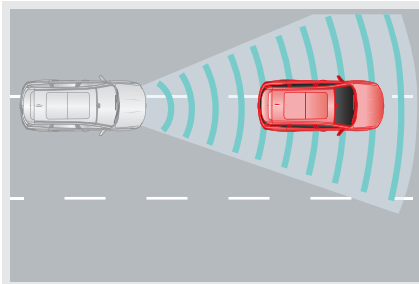
С помощью передней камеры система TJA/ICA определяет линию горизонта и положение автомобиля относительно нее. На основе этих данных система оказывает корректирующее воздействие на органы управления автомобилем, уменьшая нагрузку на водителя при монотонном вождении или при движении в транспортном заторе.



Включить систему TJA/ICA можно на экране аудиосистемы. При этом также автоматически включится система ACC, и на приборной панели загорится индикатор . Если соблюдены все условия для включения системы ACC, нажмите кнопку SET-. Включится система ACC, и передняя камера начнет выявление линий дорожной разметки и других транспортных средств. Когда все необходимые условия будут соблюдены, на приборной панели загорится зеленый индикатор .

5. СИСТЕМЫ ПОМОЩИ ВОДИТЕЛЮ

Система TJA работает при скорости автомобиля, не превышающей 60 км/ч. Данная система предназначена для удержания автомобиля в центре полосы движения. Если система не может распознать линии дорожной разметки, она ориентируется по впередиидущему транспортному средству. Если линии дорожной разметки и впередиидущее транспортное средство отсутствуют, система TJA выключается.

Система ICA работает в диапазоне скоростей автомобиля от 60 до 150 км/ч. Данная система предназначена для удержания автомобиля в центре полосы движения. Если система не может распознать линии дорожной разметки, она выключается независимо от наличия впередиидущего транспортного средства.



ПРОЧИТАЙТЕ

Настроить систему TJA/ICA можно на экране аудиосистемы (для получения дополнительной информации см. «3-6. Аудиосистема и информационно-развлекательная система»).

Функциональные ограничения

Нормальная работа системы TJA/ICA может нарушаться в следующих случаях.

1. Существуют условия для выключения системы ACC
2. Полоса движения слишком широкая или слишком узкая
3. Слишком большая кривизна поворота
4. Отсутствуют выявленные линии дорожной разметки
5. Водитель интенсивно поворачивает рулевое колесо
6. Водитель убрал руки с рулевого колеса
7. Водитель включил указатели поворота
8. Водитель включил аварийную световую сигнализацию
9. Скорость автомобиля ниже 1 км/ч



ОПАСНОСТЬ

- Система TJA/ICA носит лишь вспомогательные функции. Она может не работать надлежащим образом в определенных дорожных, погодных условиях и режимах эксплуатации автомобиля.
- Водитель должен выполнять все необходимые для управления автомобилем действия на протяжении всей поездки.

Меры предосторожности при пользовании системой помощи при движении в заторе (TJA)/системой удержания автомобиля в центре полосы (ICA)

Перед тем как начать пользоваться системой TJA/ICA, ознакомьтесь с приведенными ниже мерами предосторожности.

1. Система TJA/ICA представляет собой систему помощи водителю. Она имеет ограничения и не способна отменить физические законы, действующие на ваш автомобиль. Водитель должен всегда сохранять контроль над автомобилем и несет полную ответственность за это.
2. Для контроля в продольном направлении TJA/ICA использует систему ACC, а для контроля в поперечном направлении — систему LKA. При пользовании системой TJA/ICA соблюдайте те же меры предосторожности, что и при пользовании системами ACC и LKA.

3. Система TJA/ICA не обеспечивает автоматическое торможение и не позволяет водителю управлять автомобилем, не держа руки на рулевом колесе. Водитель должен всегда сохранять контроль над автомобилем, чтобы обеспечивать безопасность дорожного движения при выполнении поворотов, проезде перекрестков, слияния полос движения и при или перестроении другого транспортного средства на полосу движения перед его автомобилем.
4. На работоспособность системы TJA/ICA влияют погодные условия, уровень освещенности и качество линий дорожной разметки. Работоспособность системы может существенно ухудшиться или быть полностью утрачена в результате фоновой подсветки, на закате, в темное время суток, при отражении света от мокрой или обледеневшей дороги или из-за утративших четкость в результате износа линий дорожной разметки.
5. В случае неисправности системы TJA/ICA на приборной панели загорается желтый индикатор . В таком случае при первой же возможности необходимо обратиться на сервисную станцию официального дилера Chevrolet для проверки и ремонта автомобиля.

Выше перечислены далеко не все факторы, которые могут оказать влияние на работу системы. Отказ системы может наступить и по другим причинам. Водитель должен всегда сохранять контроль над автомобилем и несет полную ответственность за это.

5-8. Система контроля давления воздуха в шинах (TPMS)

Система контроля давления воздуха в шинах (TPMS)

Описание

Система TPMS является системой активной безопасности. Она позволяет в режиме реального времени отслеживать давление и температуру воздуха в шинах. Соответствующая информация отображается на информационном дисплее. При слишком высоком или слишком низком давлении воздуха в шинах, а также при слишком высокой температуре шин система TPMS подает водителю соответствующее предупреждение.



Перейти на экран системы TPMS можно с помощью кнопок  и  на рулевом колесе.

Величины давления и температуры воздуха в шинах выводятся на дисплей приборной панели при установке выключателя пуска двигателя в положение ON.

После того как автомобиль проедет со скоростью, превышающей 30 км/ч, более 45 секунд, давление и температура воздуха в шинах будут отображаться на дисплее приборной панели в режиме реального

времени. После перевода выключателя пуска двигателя из положения OFF в положение ON (если аккумуляторная батарея не отключалась) давление и температура воздуха в шинах также выводятся на дисплей приборной панели.

Если после того, как скорость автомобиля превысит 30 км/ч, система TPMS в течение 10 минут не получит радиосигнал от одного или нескольких датчиков, она подаст водителю предупреждение о неисправности. При этом на зеркале заднего вида начинает мигать желтый индикатор . Он мигает 75 секунд, после чего загорается постоянным светом. На дисплее появляется сообщение Abnormal Tire Pressure, Check TPMS (Недопустимое давление воздуха в шинах. Проверьте систему TPMS). Через 5 секунд оно исчезнет, но вы сможете просмотреть его позже.

5. СИСТЕМЫ ПОМОЩИ ВОДИТЕЛЮ

Предупреждение о низком давлении воздуха в шинах



Если давление воздуха в шинах опустилось ниже 1,8 кгс/см² и автомобиль при этом некоторое время движется со скоростью, превышающей 30 км/ч, система подаст предупреждение о низком давлении воздуха в шинах. Во время подачи предупреждения о низком давлении воздуха в шинах мигает символ соответствующего колеса, отображается текущее значение давления воздуха в шине и горит желтый индикатор на приборной панели.

Если после перевода выключателя пуска двигателя из положения OFF в положение ON давление воздуха в шинах составляет менее 1,8 кгс/см², система подает предупреждение о низком давлении воздуха в шинах. Во время подачи предупреждения о низком давлении воздуха в шинах мигает символ соответствующего колеса, отображается текущее значение давления воздуха в шине и горит желтый индикатор (!) на приборной панели.

В случае падения давления воздуха в шинах при первой же возможности доведите его до 2,2 кгс/см². Когда после этого автомобиль в течение определенного периода времени проедет со скоростью, превышающей 30 км/ч, предупреждение выключится автоматически.



ПРОЧИТАЙТЕ

- Недостаточное давление воздуха в шинах вызывает повышенный расход топлива и чрезмерный износ шин. Чрезмерный износ шины может стать причиной ее разрыва.
- Если давление воздуха в шинах слишком низкое, проверьте шину на предмет утечек воздуха. При первой же возможности обратитесь на сервисную станцию официального дилера Chery для проверки и ремонта автомобиля.

Предупреждение о высокой температуре воздуха в шинах



Если температура воздуха в шинах превышает 85 °С и автомобиль при этом некоторое время движется со скоростью, превышающей 30 км/ч, система подаст предупреждение о высокой температуре воздуха в шинах. Во время подачи предупреждения о высокой температуре воздуха в шинах мигает символ соответствующего колеса, отображается текущее значение температуры воздуха в шине и на приборной панели загорается желтый индикатор (!).

Если после перевода выключателя пуска двигателя из положения OFF в положение ON температура воздуха в шинах превышает 85 °С, система подает предупреждение о высокой температуре воздуха в шинах. Во время подачи предупреждения о высокой температуре воздуха в шинах мигает символ соответствующего колеса, отображается текущее значение температуры воздуха в шине и на приборной панели загорается желтый индикатор (!).

5. СИСТЕМЫ ПОМОЩИ ВОДИТЕЛЮ

Когда температура воздуха в шинах опустится ниже 80 °С, поездка на автомобиле со скоростью, превышающей 30 км/ч, выполняемая в течение определенного периода времени, приведет к автоматическому выключению предупреждения о высокой температуре воздуха в шинах.

ВНИМАНИЕ

- Если система подала предупреждение о высокой температуре воздуха в шинах, остановите автомобиль и дайте шинам остыть. В противном случае, может произойти дорожно-транспортное происшествие.
- В случае высокой температуры воздуха в шинах не пытайтесь охладить их водой. Шины могут получить повреждение, что, в свою очередь, может стать причиной дорожно-транспортного происшествия.
- Для проверки и ремонта шин обращайтесь на сервисную станцию официального дилера Chery.

Функциональные ограничения

Ниже перечислены возможные причины подачи предупреждения системой TPMS.

1. После замены колес (включая установку запасного колеса) не была выполнена процедура обучения системы TPMS.
2. На датчики системы TPMS могут влиять электромагнитные помехи, создаваемые установленными на колеса цепями противоскольжения. Эти помехи мешают нормальной работе системы.
3. Повреждены колесные датчики или другие компоненты системы TPMS. В этом случае автомобиль необходимо доставить на сервисную станцию официального дилера Chery для проверки и ремонта.
4. Система TPMS может не работать из-за радиопомех. Временное влияние на работу системы TPMS могут оказывать сильные электромагнитные радиосигналы той же частоты (433 МГц).
5. Также система TPMS может работать некорректно из-за установленного на автомобиле нештатного электронного оборудования. Оно может стать причиной ложной подачи предупреждений системой.

5-9. Системы помощи при парковке (для некоторых вариантов исполнения автомобиля)

Монитор заднего обзора

Описание

Монитор заднего обзора выводит на дисплей аудиосистемы полученное от камер изображение пространства позади автомобиля и накладывает на него линии про-

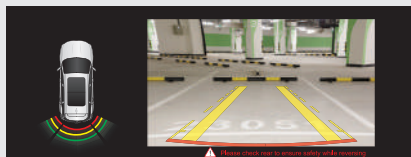

гнозируемой траектории, что упрощает парковку автомобиля и делает ее более безопасной.

Чтобы вывести на дисплей монитор заднего обзора и линии прогнозируемой траектории, переведите рычаг селектора в положение R (задний ход). Линии прогнозируемой траектории изменяются в зависимости от угла поворота рулевого колеса.

5. СИСТЕМЫ ПОМОЩИ ВОДИТЕЛЮ

ВНИМАНИЕ

- Используйте отображаемое на экране расстояние до препятствия только в качестве справочной величины (особенно при приближении к уклону дороги).
- Габаритные линии и линии прогнозируемой траектории немного шире, чем автомобиль.
- При очистке объектива камеры от грязи или снега будьте осторожны, чтобы не поцарапать его.
- В случае установки шин нестандартного размера возможно отклонение линий прогнозируемой траектории на экране от фактической траектории движения автомобиля. В таком случае необходимо пользоваться зеркалами заднего вида и определять расстояние до препятствий визуально.

ОПАСНОСТЬ

- Перед началом движения задним ходом убедитесь, что дверь багажного отделения полностью закрыта.
- Из-за ограниченного угла обзора камеры на экране не отображается пространство по краям от бампера и под ним.
- Поскольку задняя камера имеет широкоугольный объектив, расстояние до препятствия, отображаемое на мониторе заднего обзора, отличается от фактического.
- Монитор заднего обзора упрощает управление автомобилем, однако пользование им не избавляет водителя от обязанности выполнять все остальные действия, необходимые при движении задним ходом. Перед началом движения задним ходом обернитесь, чтобы убедиться в безопасности этого маневра. Двигаться задним ходом следует с низкой скоростью.
- Во время мойки автомобиля водой под высоким давлением не направляйте струю на камеру. В противном случае, вода попадет внутрь камеры и образует конденсат на ее объективе. Это может вызвать неисправность камеры, ее возгорание или короткое замыкание.
- Берегите объектив камеры от ударов. Камера представляет собой прецизионное устройство. Несоблюдение этого требования может вызвать неисправность камеры, ее возгорание или короткое замыкание.
- Объектив камеры заднего вида увеличивает и искажает изображение, поэтому картина на дисплее отличается от реальности. Кроме того, имеются «слепые» зоны и присутствует небольшая задержка при выводе изображения на дисплей.
- При движении задним ходом особое внимание обращайте на присутствие детей, мелких животных и препятствия небольшого размера, поскольку они не всегда могут быть обнаружены камерой.
- Следите за тем, чтобы просмотр изображения на дисплее не отвлекал вас от управления автомобилем.

Монитор кругового обзора

Описание

Монитор кругового обзора выводит на дисплей аудиосистемы полученное от четырех камер изображение пространства вокруг автомобиля и накладывает на него линии прогнозируемой траектории, что упрощает парковку автомобиля и делает ее более безопасной.

5. СИСТЕМЫ ПОМОЩИ ВОДИТЕЛЮ

Местоположение камер

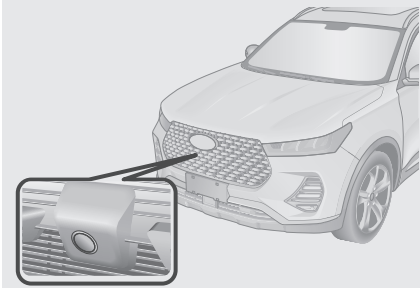

Передняя камера: расположена в облицовке радиатора.

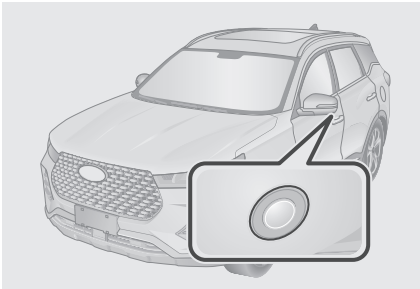

Левая и правая камеры: расположены в нижней части наружных зеркал заднего вида.

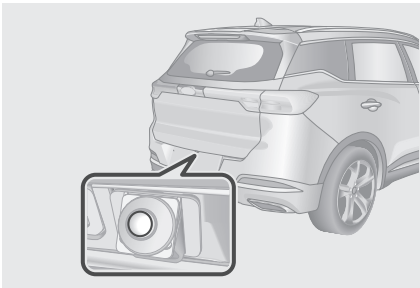

Задняя камера: расположена в центре двери багажного отделения над задним регистрационным знаком.

Способ использования

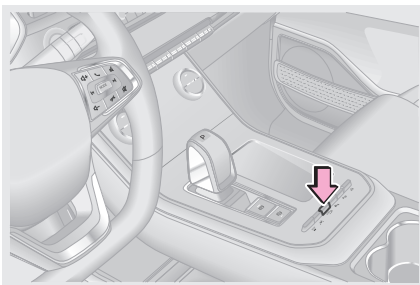

■ Включение монитора кругового обзора
Выключатель пуска двигателя находится в положении ON, скорость автомобиля не превышает 15 км/ч и рычаг селектора находится в положении D (движение) — если система сигнализации при парковке получила от датчика сигнал обнаружения препятствия, монитор кругового обзора включается автоматически (для автомобилей, оборудованных системой сигнализации при парковке).

5. СИСТЕМЫ ПОМОЩИ ВОДИТЕЛЮ

Выключатель пуска двигателя находится в положении ON и скорость автомобиля не превышает 20 км/ч — для включения монитора кругового обзора переведите рычаг селектора в положение R (задний ход).

Выключатель пуска двигателя находится в положении ON и скорость автомобиля не превышает 20 км/ч — для включения монитора кругового обзора нажмите выключатель монитора кругового обзора.

Выключатель пуска двигателя находится в положении ON и скорость автомобиля не превышает 20 км/ч — монитор кругового обзора включается при повороте рулевого колеса на большой угол (для этого в настройках монитора кругового обзора необходимо включить соответствующую функцию).

Выключатель пуска двигателя находится в положении ON и скорость автомобиля не превышает 20 км/ч — монитор кругового обзора включается при включении левых/правых указателей поворота (для этого в настройках монитора кругового обзора необходимо включить соответствующую функцию).

■ Выключение монитора кругового обзора

Если скорость автомобиля превысит 30 км/ч, монитор кругового обзора выключится автоматически. При установке выключателя пуска двигателя в положение OFF монитор кругового обзора выключится автоматически.

Если система сигнализации при парковке получила от датчика сигнал обнаружения препятствия и включила монитор кругового обзора, переведите рычаг селектора в положение N (нейтраль) или P (стоянка). Если этого не сделать, монитор кругового обзора выключится автоматически через 15 секунд.

Если монитор кругового обзора включился при переводе рычага селектора в положение R (задний ход), то после того как вы выведете рычаг селектора из этого положения, монитор кругового обзора выключится автоматически через 15 секунд.

Если монитор кругового обзора был включен соответствующим выключателем, нажмите этот выключатель еще раз, чтобы выключить монитор кругового обзора.

Если монитор кругового обзора включился при включении левых/правых указателей поворота, выключите указатели поворота, и монитор кругового обзора выключится.



ВНИМАНИЕ

Монитор кругового обзора упрощает управление автомобилем, однако при этом водителю следует помнить, что изображение препятствия на дисплее и отображаемое расстояние до препятствия отличаются от фактических. Кроме того, имеются «слепые» зоны и присутствует небольшая задержка при выводе изображения на дисплей. Поэтому монитор кругового обзора не избавляет водителя от обязанности самостоятельно оценивать ситуацию и выполнять все необходимые действия. Водитель должен следить за окружающей обстановкой и вести автомобиль осторожно как при включенном, так и при выключенном мониторе кругового обзора.

Переключение видов

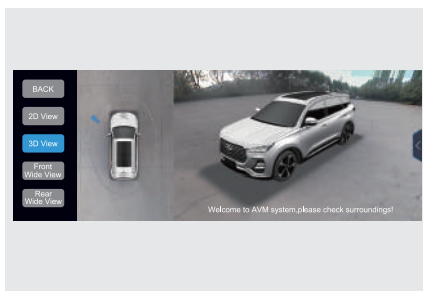

Включите монитор кругового обзора. Нажмите кнопку «Назад», чтобы выйти из режима настройки монитора кругового обзора.

Включите монитор кругового обзора. Нажмите кнопку 2D/3D для переключения между режимами 2D и 3D.

Включите монитор кругового обзора. Нажмите кнопку широкоугольного вида спереди/сзади для вывода на экран широкоугольного вида спереди/сзади.

Включите монитор кругового обзора. Нажмите кнопку , чтобы переключиться на соответствующий вид.

Включите монитор кругового обзора. Нажмите кнопку быстрого действия в правой части экрана монитора кругового обзора, чтобы перейти к его настройкам.



ПРОЧИТАЙТЕ

Монитор кругового обзора существенно облегчает парковку автомобиля и безопасное управление им. Для знакомства с работой монитора кругового обзора лучше всего подходят открытые пространства с минимальным количеством препятствий.



ВНИМАНИЕ

- При очистке объектива камеры от грязи или снега будьте осторожны, чтобы не поцарапать его.
- Перед началом пользования монитором кругового обзора убедитесь, что наружные зеркала заднего вида находятся в рабочем положении и дверь багажного отделения закрыта полностью.
- Расстояние до препятствия, отображаемое на мониторе кругового обзора, отличается от фактического.
- Камеры монитора кругового обзора установлены на решетке радиатора, на наружных зеркалах заднего вида и над задним регистрационным знаком. Следите за тем, чтобы объективы камер не были ничем закрыты.
- Монитор кругового обзора был откалиброван в заводских условиях. Любой несанкционированный монтаж или демонтаж камер, а также изменение их положения может отразиться на работе монитора кругового обзора.
- Монитор кругового обзора упрощает управление автомобилем, однако при этом водителю следует помнить, что изображение препятствия на дисплее и отображаемое расстояние до него отличаются от фактических. Кроме того, имеются «слепые» зоны и присутствует небольшая задержка при выводе изображения на дисплей. Поэтому монитор кругового обзора не избавляет водителя от обязанности самостоятельно оценивать ситуацию и выполнять все необходимые действия. Водитель должен следить за окружающей обстановкой и вести автомобиль осторожно как при включенном, так и при выключенном мониторе кругового обзора.

5. СИСТЕМЫ ПОМОЩИ ВОДИТЕЛЮ

Настройка системы



[Panoramic view starting screen]

Выберите данный пункт, чтобы перейти на главный экран. При первом включении монитора кругового обзора на дисплей выводится главный экран монитора кругового обзора.

[Auto zoomin view]

Выберите данный пункт, чтобы включить автоматическое масштабирование. Масштаб изображения на экране будет изменяться автоматически в зависимости от расстояния до препятствия.

[Door open view]

Выберите данный пункт, чтобы вывести на дисплей изображение с камеры, расположенной со стороны открытой двери. Вывести на дисплей изображение с камеры на двери можно также, открыв переднюю левую или переднюю правую дверь.

[Lane guideline display]

Выберите данный пункт, чтобы вывести на дисплей линии прогнозируемой траектории. Вывести на дисплей статические/динамические линии прогнозируемой траектории, а также габаритные линии автомобиля можно перемещением рычага селектора.

[License plate number display]

Выберите данный пункт, чтобы вывести на дисплей изображение с камеры, расположенной над регистрационным знаком.

[Parking sensor display]

Выберите данный пункт, чтобы вывести на дисплей экран системы сигнализации при парковке.

[Restore default setting] Click to restore default settings.

Система сигнализации при парковке

Описание

Система сигнализации при парковке служит для выявления препятствий впереди и позади автомобиля. Для этого система использует 3 или 12 ультразвуковых датчиков (зависит от модификации автомобиля). Система сообщает водителю о расстоянии между передним/задним бампером автомобиля и соответствующим препятствием с помощью звуковых сигналов и изображения на дисплее аудиосистемы. Это позволяет свести к минимуму опасность травмирования пешеходов и повреждения других транспортных средств, а также упрощает парковку автомобиля.

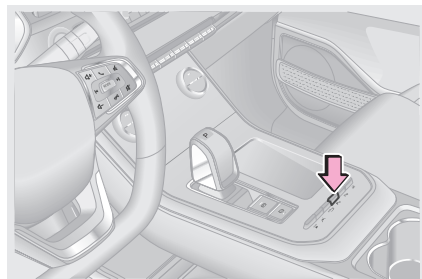

В случае неисправности одного из ультразвуковых датчиков система сигнализации при парковке после ее включения будет в течение 2 секунд подавать предупредительный звуковой сигнал. В случае системы с 12 датчиками при включении стояночного тормоза или установке рычага селектора в положение P (стоянка) подача предупреждения прекращается.

Способ использования

Система с 3 датчиками — установите выключатель пуска двигателя в положение ON и переведите рычаг селектора в положение R (задний ход). Система сигнализации при парковке включится автоматически. Если ультразвуковой датчик обнаружит препятствие, на дисплее аудиосистемы будет выведена информация о расстоянии до этого препятствия и раздастся предупреждающий звуковой сигнал.

Система с 12 датчиками — установите выключатель пуска двигателя в положение ON и переведите рычаг селектора в положение R (задний ход). Система сигнализации при парковке включится автоматически. Если ультразвуковой датчик обнаружит препятствие, на дисплее аудиосистемы будет выведена информация о расстоянии до этого препятствия и раздастся предупреждающий звуковой сигнал.

На автомобиле, оборудованном системой с 12 датчиками, для включения системы сигнализации при парковке нажмите выключатель этой системы. При следующем нажатии выключателя встроенный в его клавишу индикатор погаснет, и система сигнализации при парковке выключится. Система сигнализации при парковке выключится автоматически, если скорость автомобиля превысит 15 км/ч. Когда скорость автомобиля опустится ниже 15 км/ч, для включения системы сигнализации при парковке нажмите ее выключатель.



ПРОЧИТАЙТЕ

- Если при включенных передних ультразвуковых датчиках включен стояночный тормоз или рычаг селектора находится в положении P (стоянка), предупреждающий звуковой сигнал подаваться не будет, а будет лишь отображаться информация о препятствии на дисплее аудиосистемы.
- На автомобиле, оборудованном системой с 12 датчиками, для включения системы сигнализации при парковке установите рычаг селектора в положение R (задний ход), независимо от того, была ли данная система включена до этого. После этого при перемещении рычага селектора в другие положения система сигнализации при парковке останется включенной.

Система с 3 датчиками

Если ультразвуковой датчик обнаружит препятствие, на дисплее аудиосистемы отобразится расстояние до этого препятствия и раздастся звуковой сигнал.

Расстояние (см)	Изображение на дисплее			Частота подачи звукового сигнала
	Левый задний датчик	Центральный задний датчик	Правый задний датчик	
≤ 35				Непрерывно
$40 \leq L \leq 60$				4 Гц
$65 \leq L \leq 90$				2 Гц
$95 \leq L \leq 150$				1 Гц

5. СИСТЕМЫ ПОМОЩИ ВОДИТЕЛЮ

Система с 12 датчиками

При обнаружении препятствия передними или задними ультразвуковыми датчиками на дисплей аудиосистемы будет выведена информация о расстоянии до этого препятствия и раздастся предупреждающий звуковой сигнал. При обнаружении препятствия боковыми ультразвуковыми датчиками на дисплей аудиосистемы будет выведена информация о расстоянии до этого препятствия, по предупреждающий звуковой сигнал подан не будет.

■ Экран системы (система с 6 передними датчиками)

Расстояние (см)	Изображение на дисплее						Частота подачи звукового сигнала
	Левый передний боковой датчик	Левый передний угловой датчик	Левый передний датчик	Правый передний датчик	Правый передний угловой датчик	Правый передний боковой датчик	
≤ 35							Непрерывное звучание
$40 \leq L \leq 60$							4 Гц
$65 \leq L \leq 90$							2 Гц

■ Экран системы (система с 6 задними датчиками)

Расстояние (см)	Изображение на дисплее						Частота подачи звукового сигнала
	Левый задний боковой датчик	Левый задний угловой датчик	Левый задний датчик	Правый задний датчик	Правый задний угловой датчик	Правый задний боковой датчик	
≤ 35							Непрерывное звучание
$40 \leq L \leq 60$							4 Гц
$65 \leq L \leq 90$							2 Гц
$95 \leq L \leq 150$							1 Гц



ПРОЧИТАЙТЕ

Определяемое расстояние до препятствия соответствует кратчайшему расстоянию между проекциями контуров препятствия и ультразвукового датчика на горизонтальную плоскость

Функциональные ограничения

Работоспособность системы сигнализации при парковке может нарушиться в следующих случаях.

1. Если автомобиль находится на крутом уклоне.
2. При движении по размокнутому снегу или в дождь.
3. При наличии низко расположенных препятствий, которые система не способна выявить (камни и т. п.).
4. При наличии препятствий, расположенных выше бампера.
5. При наличии таких препятствий, как проволока, забор из сетки, канаты и т. п.
6. При использовании на автомобиле высокочастотного радиоприемника или антенны.
7. Если капли воды попали на поверхность ультразвуковых датчиков и замерзли, датчики не способны обнаружить препятствия.
8. Если поверхность ультразвуковых датчиков покрыта снегом или грязью, датчики не способны обнаружить препятствия.
9. Ультразвуковые датчики не способны обнаружить объекты, которые легко поглощают ультразвуковые волны, например, рыхлый снег, вата, поролон и т. п.
10. Если рядом с автомобилем имеются источники ультразвукового излучения, например, звуковые сигналы других автомобилей, двигатели мотоциклов или раздается звук торможения тяжелых транспортных средств.
11. При обнаружении препятствий одновременно несколькими датчиками расстояния между соответствующими датчиками и препятствиями отображаются на дисплее аудиосистемы одновременно. При этом звуковой сигнал предупреждает только о приближении к ближайшему препятствию.



ВНИМАНИЕ

- Препятствия, находящиеся за пределами зоны действия датчиков, не могут быть обнаружены системой сигнализации при парковке.
- Учтите, что при движении автомобиля датчики системы сигнализации при парковке с другой стороны кузова могут приблизиться к другим препятствиям.

Очистка ультразвуковых датчиков



Для нормальной работы системы помощи при парковке поверхность датчиков следует регулярно очищать от снега, грязи пыли. Пользуйтесь для этого мягкой тканью или струей воды под низким давлением.

Использование установки высокого давления для мойки ультразвуковых датчиков, а также воздействие на них высоких внешних нагрузок может вывести датчики из строя. Не надавливайте на датчики и не подвергайте их ударной нагрузке. Это может нарушить работоспособность датчиков.

5. СИСТЕМЫ ПОМОЩИ ВОДИТЕЛЮ

5-10. Системы контроля тормозного усилия

Система динамической стабилизации (ESP)

Описание

Система ESP обеспечивает курсовую устойчивость автомобиля при избыточной или недостаточной поворачиваемости. Если система выявила избыточную или недостаточную поворачиваемость, она индивидуально задействует тормозные механизмы колес, чтобы повысить устойчивость автомобиля. Система ESP также обеспечивает работу других систем (таких как ABS и EBD) для обеспечения продольной устойчивости автомобиля во время его движения.

Способ использования

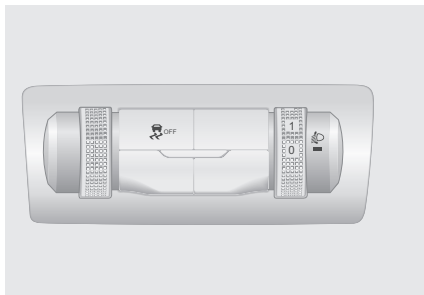

Для выключения системы ESP нажмите выключатель ESP OFF (для некоторых вариантов исполнения автомобиля). Чтобы снова включить систему ESP, нажмите этот выключатель еще раз.

Способ включения системы ESP зависит от модификации автомобиля. Для получения дополнительной информации см. «Приборная панель (цветная 7-дюймовая)», «Приборная панель (комбинированная 7-дюймовая)» или «Приборная панель (12,3-дюймовая)».





ПРОЧИТАЙТЕ

- На новом автомобиле система динамической стабилизации (ESP) по умолчанию включена.
- Вы не можете выключить систему ESP, когда она работает.

Сигнализатор системы динамической стабилизации (ESP)

В случае неисправности системы ESP на приборной панели загорается желтый сигнализатор .

Во время работы системы ESP желтый сигнализатор  на приборной панели начинает мигать.

В случае неисправности системы ESP желтый сигнализатор  на приборной панели горит постоянным светом.



ОПАСНОСТЬ

- В случае неисправности системы ESP при первой же возможности обратитесь на сервисную станцию официального дилера Chevy для проверки и ремонта автомобиля.
- Высокая скорость движения, резкие повороты и плохие дорожные условия могут стать причиной дорожно-транспортного происшествия, даже если система ESP работает.
- Работа системы ESP не может гарантировать сохранение полного контроля над автомобилем в экстремальных условиях вождения. Даже при включенной системе ESP необходимо строго соблюдать все необходимые правила, чтобы не попасть в дорожно-транспортное происшествие.

Функциональные ограничения

Условия, при которых систему динамической стабилизации (ESP) следует отключить.

1. При использовании цепей противоскольжения.
2. При испытании автомобиля на динамометрическом стенде.
3. При движении по глубокому снегу или рыхлой поверхности.



ПРОЧИТАЙТЕ

Для улучшения проходимости автомобиля при движении по глубокому песку или щебню систему ESP рекомендуется выключить.

Антиблокировочная тормозная система (ABS)

Описание

Система ABS помогает предотвратить блокировку колес при слишком сильном торможении или при торможении на скользкой дороге. Это позволяет избежать проскальзывания колес и заноса автомобиля, а также повышает устойчивость автомобиля.



Антиблокировочная тормозная система (ABS) вступает в действие только при опасности блокировки колес при торможении, но не во время нормального торможения. Если во время торможения педаль тормоза пульсирует и слышен шум, это указывает на работу системы ABS. Такие пульсации и шум являются нормальным явлением. В это время не отпускайте педаль тормоза.

5. СИСТЕМЫ ПОМОЩИ ВОДИТЕЛЮ

ОПАСНОСТЬ

- Управляйте автомобилем с осторожностью и снижайте скорость при движении в поворотах.
- В случае неисправности системы ABS при первой же возможности обратитесь на сервисную станцию официального дилера Chery для проверки и ремонта автомобиля.
- Система ABS обеспечивает максимально возможную эффективность торможения, однако длина тормозного пути во многом зависит от состояния дорожного покрытия.
- Кроме того, система ABS не может защитить вас от опасности при слишком маленькой дистанции до впередиидущего транспортного средства, при проезде залитых водой участков, при слишком быстром движении в поворотах или на разбитых дорогах, а также при невнимательном или небрежном управлении автомобилем.
- Система ABS не гарантирует сокращения тормозного пути при любом состоянии дорожного покрытия, например, на песчаных или покрытых снегом дорогах. По сравнению с автомобилем без антиблокировочной системы, вашему автомобилю может понадобиться увеличенный тормозной путь.

Сигнализатор неисправности антиблокировочной тормозной системы (ABS)

В случае неисправности системы ABS на приборной панели загорается желтый сигнализатор .

ОПАСНОСТЬ

Если сигнализатор неисправности антиблокировочной тормозной системы (ABS) и сигнализатор неисправности тормозной системы загорелись одновременно, остановите автомобиль в безопасном месте на обочине дороги и при первой же возможности обратитесь на сервисную станцию официального дилера Chery для проверки и ремонта автомобиля.

Функциональные ограничения

- Антиблокировочная тормозная система (ABS) может издавать при работе следующие звуки.
1. Звук, возникающий при пульсации педали тормоза.
 2. Звук удара компонентов подвески о кузов автомобиля при экстренном торможении.
 3. Звук работы электродвигателя, электромагнитного клапана и насоса обратной подачи в гидравлическом блоке системы ABS.
 4. Звук работы электромагнитного клапана при вмешательстве электронного регулятора тормозных сил (EBD) в процесс торможения.
 5. Короткий «жужжащий» звук в ходе самодиагностики системы ABS — при включении электропитания или при пуске двигателя.

■ В указанных ниже условиях всегда поддерживайте безопасную дистанцию до впередиидущего транспортного средства.

1. При движении по разбитым дорогам.
2. При движении по дорогам с выбоинами или неровным покрытием.
3. При использовании цепей противоскольжения.
4. При движении по грязным, гравийным или заснеженным дорогам.

ВНИМАНИЕ

Большое значение для нормальной работы системы ABS имеют размер шин и состояние их протектора. При замене устанавливайте шины такого же типоразмера, допустимой нагрузки и конструкции, как и шины, установленные на заводе. При выходе шины из строя обратитесь на сервисную станцию официального дилера Chery для замены неисправной шины на новую оригинальную шину.

ОПАСНОСТЬ

- При вождении в дождь следует тщательно контролировать скорость автомобиля. В случае пробуксовки или проскальзывания колес система ABS может оказаться неэффективной.
- Хотя система ABS помогает сохранить контроль над автомобилем, очень важно управлять автомобилем осторожно и поддерживать умеренную скорость движения и безопасную дистанцию до впередиидущего транспортного средства, поскольку существует предел устойчивости автомобиля и эффективности работы рулевого управления даже при работе системы ABS.

Другие системы помощи водителю

Электронный регулятор тормозных сил (EBD)

Электронный регулятор тормозных сил (EBD) автоматически регулирует распределение тормозных сил между передней и задней осями в зависимости от нагрузки на них. Это необходимо для повышения эффективности торможения. Совместная работа электронного регулятора тормозных сил (EBD) и системы ABS повышает устойчивость автомобиля при торможении. Кроме того, при торможении в повороте система регулирует усилие в тормозных механизмах внутренних и внешних по отношению к центру поворота колес, что еще больше повышает устойчивость автомобиля при торможении.

Противобуксовочная система (TCS)

Противобуксовочная система (TCS) представляет собой дополнительную функцию системы динамической стабилизации (ESP). При резком трогании с места, а также во время разгона возможна пробуксовка ведущих колес. На скользкой (например, покрытой снегом или льдом) дороге это может привести к потере контроля над автомобилем и стать причиной аварийной ситуации. Если на основании сигнала от колесных датчиков система TCS обнаружила, что частота вращения ведущих колес превышает частоту вращения ведомых колес (что может свидетельствовать о пробуксовке), она корректирует угол опережения зажигания, уменьшает угол открытия дроссельной заслонки, включает более низкую передачу или затормаживает ведущие колеса, чтобы прекратить их пробуксовку.

5. СИСТЕМЫ ПОМОЩИ ВОДИТЕЛЮ

Система помощи при трогании на подъеме (HHC)

Система HHC предотвращает скатывание автомобиля назад при трогании на подъеме. После остановки автомобиля система HHC с помощью датчика продольного ускорения определяет, находится ли автомобиль на уклоне. Если автомобиль из неподвижного положения начинает движение передним или задним ходом на подъем, система HHC начинает работу автоматически. При трогании автомобиля с места система в течение 1-2 секунд поддерживает давление в тормозных механизмах, пока водитель переносит ногу с педали тормоза на педаль акселератора. Давление в тормозных механизмах снижается плавно, по мере увеличения развиваемого двигателем тягового усилия. Это позволяет избежать аварийной ситуации в результате резкого трогания автомобиля с места.

Система помощи при экстренном торможении (HBA)

Система помощи при экстренном торможении (HBA) представляет собой дополнительную функцию системы динамической стабилизации (ESP), призванную сократить тормозной путь при экстренном торможении. В экстренной ситуации водитель обычно начинает тормозить вовремя, но, как правило, нажимает педаль тормоза с недостаточным усилием, и это увеличивает тормозной путь. В подобных ситуациях может помочь система HBA. Если в экстренной ситуации водитель нажимает педаль тормоза быстро, но недостаточно сильно, система HBA сразу же поднимает давление в контурах тормозной системы до максимального уровня. Это повышает быстрдействие и эффективность системы ABS и позволяет эффективно сократить тормозной путь.

Система контроля тяги (DTC)

Если в обычных условиях эксплуатации водитель быстро отпустит педаль акселератора или по ошибке включит более низкую передачу, то на скользкой дороге из-за эффекта торможения двигателем ведущие колеса могут заблокироваться. В таком случае система DTC снизит развиваемый двигателем крутящий момент и разблокирует ведущие колеса, восстановив управляемость автомобиля.

Система предотвращения опрокидывания автомобиля (RMI)

Система RMI помогает предотвратить опрокидывание автомобиля под действием как переменной (например, перестроение), так и постоянной (например, движение по кругу) нагрузки.

Система помощи при трогании с места (для некоторых вариантов исполнения автомобиля)

Для облегчения трогания автомобиля с места данная система повышает развиваемый двигателем крутящий момент.

В СЛУЧАЕ НЕИСПРАВНОСТИ

- | | |
|--|---|
| <p>6-1. Ваши действия в экстренной ситуации</p> <p>Аварийная световая сигнализация 240</p> <p>Светоотражающий жилет .. 241</p> <p>Знак аварийной остановки . 241</p> <p>Инструмент 242</p> <p>6-2. Ваши действия в случае неисправности</p> <p>Если колесо получило повреждение при движении автомобиля . 242</p> <p>Перегрев охлаждающей жидкости двигателя 246</p> <p>Действия при разряде аккумуляторной батареи ... 247</p> <p>Если двигатель не запускается 249</p> | <p>6-3. Буксировка</p> <p>Буксировка вашего автомобиля 250</p> <p>Установка буксирной проушины 251</p> <p>Буксировка неисправного автомобиля 252</p> <p>6-4. Предохранители</p> <p>Блок предохранителей 253</p> <p>Проверка предохранителей 254</p> <p>Замена предохранителей . 254</p> <p>6-5. Система ЭРА-ГЛОНАСС</p> <p>Система ЭРА-ГЛОНАСС..... 255</p> |
|--|---|

6. В СЛУЧАЕ НЕИСПРАВНОСТИ

6-1. Ваши действия в экстренной ситуации

Аварийная световая сигнализация

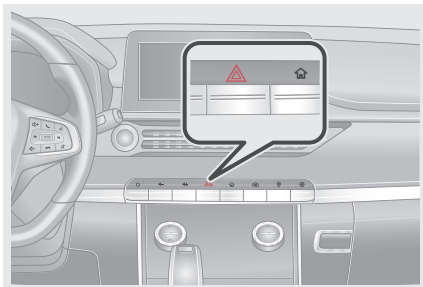

В случае поломки автомобиля или его попадания в дорожно-транспортное происшествие включите аварийную световую сигнализацию, чтобы предупредить об опасности других участников дорожного движения и избежать повторного дорожно-транспортного происшествия.

Для включения аварийной световой сигнализации нажмите соответствующий выключатель, при этом начнут одновременно мигать оба индикатора указателей поворота. Чтобы выключить аварийную световую сигнализацию, нажмите выключатель еще раз.



ПРОЧИТАЙТЕ

- Аварийная световая сигнализация работает, даже если выключатель пуска двигателя находится в положении OFF.
- При срабатывании подушки безопасности аварийная световая сигнализация включается автоматически.



ВНИМАНИЕ

Во избежание разряда аккумуляторной батареи избегайте длительного пользования аварийной световой сигнализацией при неработающем двигателе.

Сигнал экстренного торможения

При нажатии педали тормоза в экстренной ситуации при высокой скорости движения все выключатели поворота и соответствующие индикаторы на приборной панели мигают с высокой частотой. Это называется сигналом экстренного торможения. При отпуске педали тормоза, нажатии выключателя аварийной световой сигнализации или установке выключателя пуска двигателя в положение OFF сигнал экстренного торможения выключается.

Светоотражающий жилет

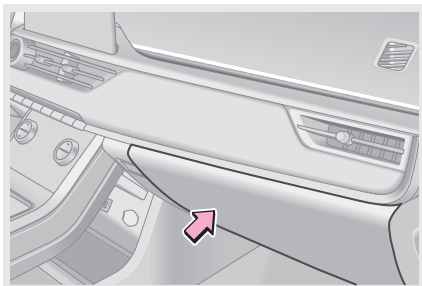

Надевайте светоотражающий жилет (полосами из светоотражающего материала наружу), когда покидаете автомобиль в условиях недостаточной видимости — например, для устранения внезапно возникшей неисправности или после дорожно-транспортного происшествия. Это сделает вас более заметными для водителей других транспортных средств и поможет избежать повторного дорожно-транспортного происшествия.

Знак аварийной остановки

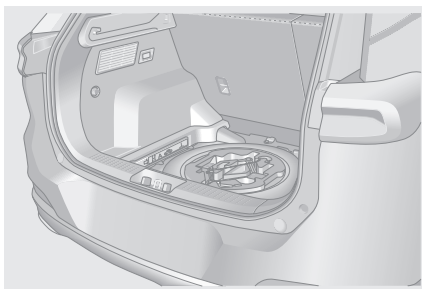

Знак аварийной остановки хранится в багажном отделении под ковровым покрытием пола.

Использование знака аварийной остановки при остановке автомобиля для устранения внезапно возникшей неисправности или после дорожно-транспортного происшествия позволит предупредить об опасности водителей других транспортных средств и избежать повторного дорожно-транспортного происшествия.

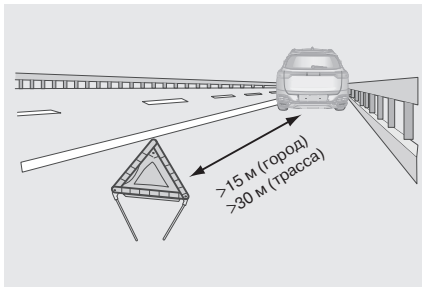

Знак аварийной остановки должен быть выставлен, при необходимости, в соответствии с требованиями Правил дорожного движения.

6. В СЛУЧАЕ НЕИСПРАВНОСТИ

Инструмент

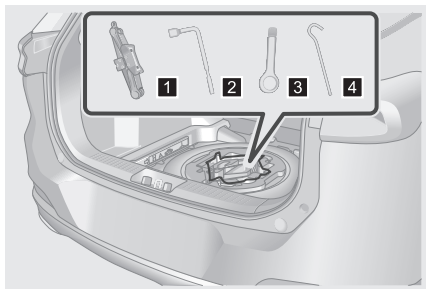

- 1 Домкрат
- 2 Баллонный ключ
- 3 Буксирная проушина
- 4 Рукоятка домкрата

6-2. Ваши действия в случае неисправности

Если колесо получило повреждение при движении автомобиля

Если во время движения автомобиля колесо получило повреждение, возьмите рулевое колесо обеими руками и, продолжая прямолинейное движение, плавно снизьте скорость. Остановите автомобиль в безопасном месте в стороне от транспортного потока.

1. Подготовка к замене поврежденного колеса

Шаг 1. Остановите автомобиль на горизонтальной площадке.

Шаг 2. Включите стояночный тормоз и переведите рычаг селектора в положение P (стоянка) (автомобиль с автоматической коробкой передач) или переведите рычаг переключения передач в положение N (нейтраль) (автомобиль с механической коробкой передач).

Шаг 3. Переведите выключатель пуска двигателя в положение OFF и включите аварийную световую сигнализацию.

Шаг 4. Попросите всех пассажиров выйти из автомобиля (с той стороны, которая находится дальше от транспортного потока).

Шаг 5. Наденьте светоотражающий жилет и установите знак аварийной остановки согласно Правилам дорожного движения.

ВНИМАНИЕ

Не следует продолжать движение с поврежденным колесом. В противном случае, при движении даже на небольшое расстояние произойдет необратимое повреждение шины.

2. Извлечение запасного колеса.

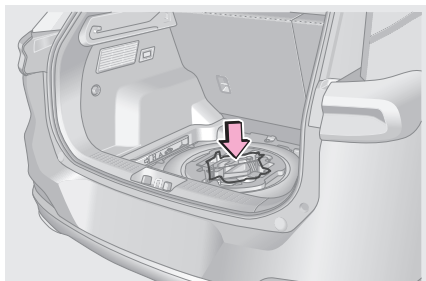

Шаг 1. Откройте дверь багажного отделения, поднимите ковровое покрытие пола багажного отделения и извлеките комплект инструмента.

6. В СЛУЧАЕ НЕИСПРАВНОСТИ



Шаг 2. Отворачивайте ключом болт крепления запасного колеса против часовой стрелки. Достаньте запасное колесо.

3. Снятие поврежденного колеса.

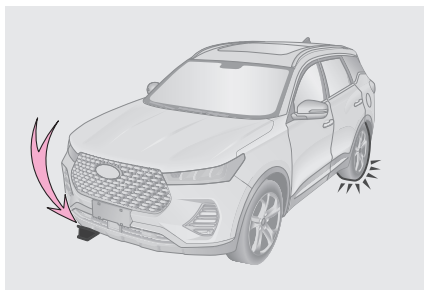

Шаг 1. Установите противооткатные упоры перед колесом, находящимся по диагонали от поврежденного колеса, чтобы избежать самопроизвольного движения автомобиля.

Поврежденное колесо	Положение противооткатного упора
Переднее левое колесо	Позади заднего правого колеса
Переднее правое колесо	Позади заднего левого колеса
Заднее левое колесо	Перед передним правым колесом
Заднее правое колесо	Перед передним левым колесом

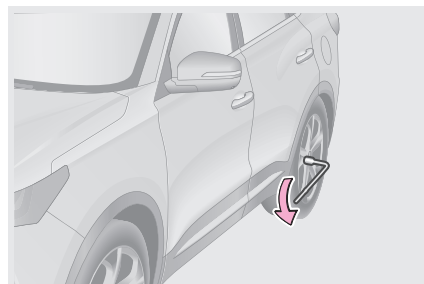

Шаг 2. Ослабьте затяжку всех колесных болтов поврежденного колеса, вращая их против часовой стрелки баллонным ключом. Для развития максимального момента при отворачивании болтов баллонный ключ следует надеть на головку болта так, чтобы ручка ключа находилась с левой стороны, затем взяться за конец ручки этого ключа и нажать на нее.

ВНИМАНИЕ

При отворачивании болтов баллонным ключом не допускайте соскальзывания ключа с головки болта. В противном случае, вы можете повредить колесный болт.

6. В СЛУЧАЕ НЕИСПРАВНОСТИ

ОПАСНОСТЬ

Не отворачивайте болты полностью на данном этапе. В противном случае, под тяжестью автомобиля колесо может упасть, что может стать причиной травмирования людей или повреждения автомобиля.

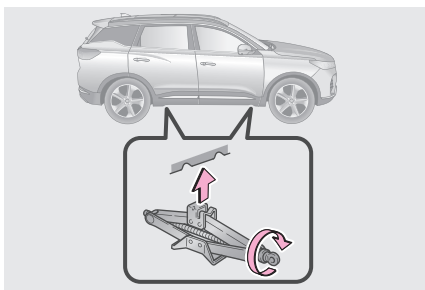

Шаг 3. Установите домкрат на горизонтальной площадке с твердым покрытием и убедитесь, что углубление на головке домкрата точно совпадает с опорной площадкой на кузове автомобиля.

ПРОЧИТАЙТЕ

- Максимальная нагрузка на домкрат: 1200 кг.
- Поднимите автомобиль на высоту, достаточную для того, чтобы снять колесо.

ОПАСНОСТЬ

Когда автомобиль поднят домкратом, во избежание травмирования людей следите за тем, чтобы ничьи части тела не оказались под кузовом.

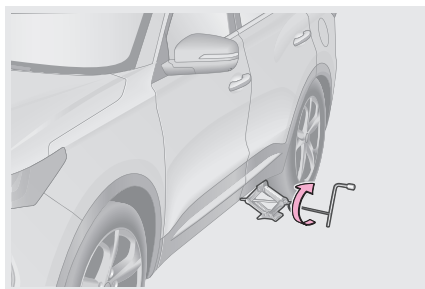

Шаг 4. Как только головка домкрата коснется опорной площадки на кузове, установите рукоятку домкрата на домкрат, вставьте колесный ключ в рукоятку домкрата, затем вращайте баллонный ключ по часовой стрелке, чтобы поднять автомобиль.

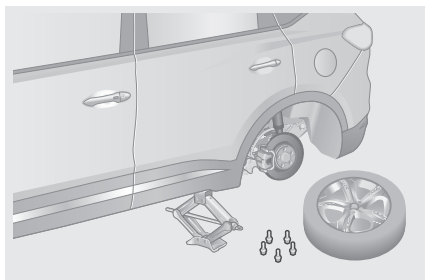

Шаг 5. Отверните колесные болты, вращая баллонный ключ против часовой стрелки, и снимите поврежденное колесо.

ВНИМАНИЕ

Положите снятое колесо на землю лицевой стороной вверх, чтобы исключить повреждение лакокрасочного покрытия диска

4. Установка запасного колеса.

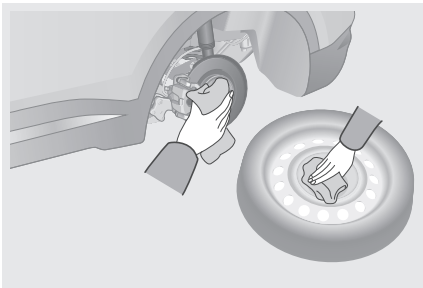

Шаг 1. Перед установкой колеса удалите все загрязнения с привалочных плоскостей. Установите запасное колесо на ступицу и убедитесь, что колесный диск хорошо прилегает к ступице.

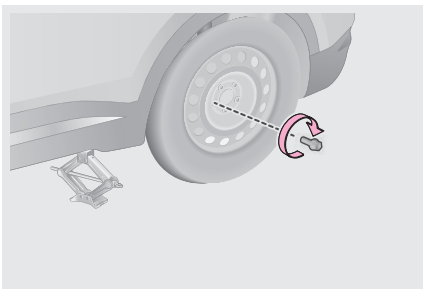

Шаг 2. Сначала заверните колесные болты от руки, вращая их по часовой стрелке. Затем установите запасное колесо в правильное положение и предварительно затяните все болты с помощью баллонного ключа.

⚠ ВНИМАНИЕ

Запрещается наносить смазку на резьбовую часть болтов.

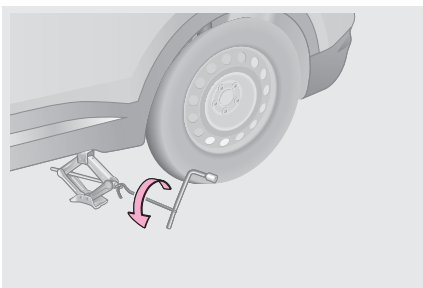

Шаг 3. Убедитесь, что рядом с автомобилем нет посторонних лиц. Для того чтобы опустить автомобиль, вращайте баллонный ключ, вставленный в рукоятку домкрата, против часовой стрелки.

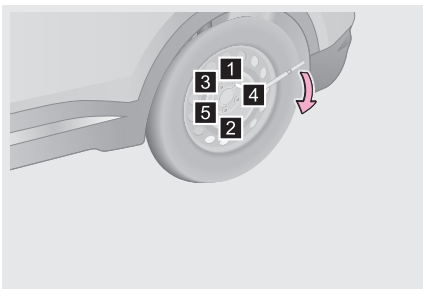

Шаг 4. Затяните болты баллонным ключом в последовательности, показанной на рисунке. Повторите данную процедуру 2 или 3 раза для надежной затяжки болтов.

Шаг 5. Уложите на место поврежденное колесо, домкрат, знак аварийной остановки и весь инструмент.

Шаг 6. Если давление воздуха в шине низкое, двигайтесь с небольшой скоростью к ближайшей сервисной станции официального дилера Chery, чтобы довести давление воздуха в шине до нормы.

6. В СЛУЧАЕ НЕИСПРАВНОСТИ

ОПАСНОСТЬ

- Скорость движения с установленным малоразмерным запасным колесом не должна превышать 80 км/ч.
- Малоразмерное запасное колесо нельзя использовать длительное время. Момент затяжки колесных болтов после установки малоразмерного запасного колеса должен составлять 130 ± 10 Н·м. Двигайтесь с небольшой скоростью к ближайшей сервисной станции официального дилера Chery (расстояние до нее не должно превышать 80 км/ч) для замены малоразмерного запасного колеса на стандартное колесо. Несоблюдение этого требования может привести к отворачиванию колесных болтов.

Перегрев охлаждающей жидкости двигателя

Если во время движения автомобиля произойдет перегрев охлаждающей жидкости двигателя, на что указывает нахождение указателя температуры охлаждающей жидкости двигателя у метки «Н» или включение красного сигнализатора  на приборной панели, необходимо покинуть проезжую часть и остановить автомобиль в безопасном месте.

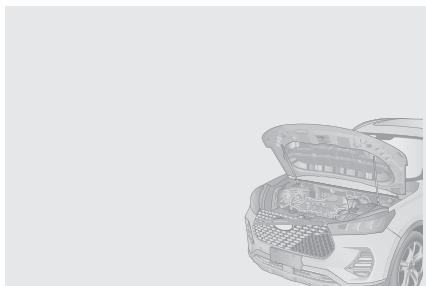

⚠ ВНИМАНИЕ

Если двигатель часто перегревается, обратитесь на сервисную станцию официального дилера Chery для проверки и ремонта автомобиля.

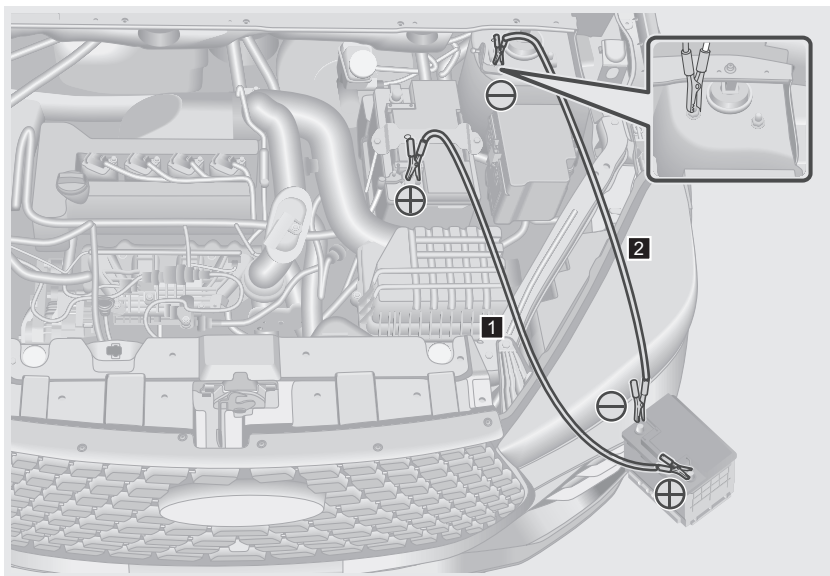
Действия при разряде аккумуляторной батареи**Пуск двигателя от внешней аккумуляторной батареи**

Шаг 1. Установите выключатель пуска двигателя в положение OFF и присоедините пусковые провода.

1 Присоедините один зажим «положительного» (+) пускового провода к «положительному» (+) полюсному выводу разряженной аккумуляторной батареи. Другой зажим «положительного» (+) пускового провода присоедините к «положительному» (+) полюсному выводу внешней аккумуляторной батареи.

2 Присоедините один зажим «отрицательного» (-) пускового провода к «отрицательному» (-) выводу внешней аккумуляторной батареи. Другой зажим «отрицательного» (-) пускового провода присоедините к неокрашенной детали двигателя автомобиля с разряженной аккумуляторной батареей.

Шаг 2. Если двигатель автомобиля-донора заглушен, следует запустить его, легко нажать педаль акселератора и приблизительно 5 минут поддерживать повышенные обороты двигателя автомобиля-донора, чтобы разряженная аккумуляторная батарея вашего автомобиля немного зарядилась.

Шаг 3. При неудачной первой попытке пуска двигателя убедитесь в хорошем контакте зажимов на пусковых проводах и повторите попытку пуска двигателя. Если двигатель все равно не запускается, зарядите разряженную аккумуляторную батарею.

Шаг 4. После успешного пуска двигателя отсоедините пусковые провода в последовательности, обратной присоединению (сначала «отрицательный» (-) провод, а затем «положительный» (+) провод).

6. В СЛУЧАЕ НЕИСПРАВНОСТИ

ВНИМАНИЕ

- Напряжение внешней аккумуляторной батареи должно находиться в интервале от 12 до 13 В. Не приступайте к пуску двигателя от внешней аккумуляторной батареи, пока не убедитесь в том, что ее напряжение соответствует норме.
- Если аккумуляторная батарея часто разряжается, при первой же возможности обратитесь на сервисную станцию официального дилера Chery для проверки и ремонта автомобиля.
- Не соединяйте «отрицательный» (-) вывод внешней аккумуляторной батареи напрямую с «отрицательным» (-) выводом разряженной аккумуляторной батареи.
- При присоединении пусковых проводов убедитесь в том, что они не касаются вращающихся деталей в моторном отсеке (вентилятора, ремней навесных агрегатов и т. п.).
- Следите за тем, чтобы пусковые провода были присоединены правильно, а между их зажимами было достаточное расстояние. Не допускайте контакта зажимов пусковых проводов друг с другом или с металлическими деталями автомобиля.

ОПАСНОСТЬ

- Используйте только специальные пусковые провода.
- Не курите возле аккумуляторной батареи, не пользуйтесь спичками или зажигалками, не подносите открытое пламя.
- Если вы не уверены в своей способности самостоятельно выполнить описанную здесь процедуру, компания Chery настоятельно рекомендует вам обратиться за помощью к квалифицированному механику или на сервисную станцию официального дилера Chery.

Снятие и установка аккумуляторной батареи

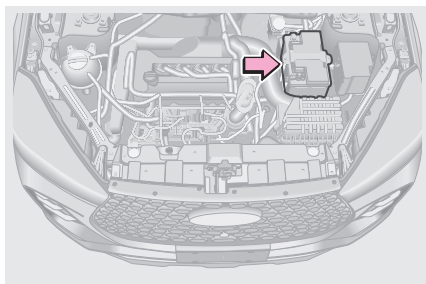

Шаг 1. Установите выключатель пуска двигателя в положение OFF.

Шаг 2. Откройте капот.

Шаг 3. Отсоедините провод от «отрицательного» (-) полюсного вывода аккумуляторной батареи.

Шаг 4. Отсоедините провод от «положительного» (+) полюсного вывода аккумуляторной батареи.

Шаг 5. Снимите прижимную планку, затем снимите аккумуляторную батарею.

Шаг 6. Параметры новой аккумуляторной батареи должны соответствовать параметрам заменяемой батареи.

Шаг 7. Установите и подключите аккумуляторную батарею в последовательности, обратной снятию.

ЗАЩИТА ОКРУЖАЮЩЕЙ СРЕДЫ

Отработавшая аккумуляторная батарея содержит серную кислоту. Она ядовита и представляет коррозионную опасность. Утилизируйте аккумуляторную батарею в соответствии с местным законодательством по защите окружающей среды.

⚠ ВНИМАНИЕ

Будьте осторожны, не касайтесь металлическим инструментом одновременно обоих полюсных выводов аккумуляторной батареи. Не держитесь одновременно за «положительный» (+) вывод аккумуляторной батареи и за кузов автомобиля.

⚠ ОПАСНОСТЬ

- Храните аккумуляторную батарею в месте, недоступном для детей.
- Не курите возле аккумуляторной батареи, не пользуйтесь спичками или зажигалками, не подносите открытое пламя.
- Аккумуляторная батарея содержит серную кислоту, которая ядовита и представляет коррозионную опасность, поэтому при работе с аккумуляторной батареей носите защитные очки и перчатки. Не наклоняйте и не переворачивайте аккумуляторную батарею.
- Если электролит попал на открытые участки тела или одежду, нейтрализуйте его с помощью щелочи (мыла), а затем промойте пораженный участок чистой водой. При необходимости незамедлительно обратитесь за медицинской помощью.

Если двигатель не запускается

Если двигатель не запускается, убедитесь, что ваши действия соответствовали правильной процедуре пуска и что в топливном баке достаточно топлива.

■ Коленчатый вал двигателя не вращается или вращается с низкой частотой

Шаг 1. Убедитесь, что клеммы на полюсных выводах аккумуляторной батареи чисты и надежно затянуты.

Шаг 2. Если клеммы на полюсных выводах аккумуляторной батареи чисты и надежно затянуты, включите фары. Если фары горят тускло, это означает, что аккумуляторная батарея разряжена. В этом случае можно попробовать запустить двигатель с помощью внешней аккумуляторной батареи.

Шаг 3. Если двигатель все равно не запускается, это может указывать на неисправность системы пуска. Незамедлительно обратитесь на сервисную станцию официального дилера Chery для проверки и ремонта автомобиля.

■ Коленчатый вал двигателя вращается с нормальной частотой, но двигатель не запускается

Шаг 1. Переведите выключатель пуска двигателя в положение OFF или ACC повторите попытку пуска двигателя

Шаг 2. Если двигатель не запускается, это может указывать на то, что свечи зажигания залиты бензином из-за многократных попыток пуска. Установите выключатель пуска двигателя в положение OFF и через несколько минут предпримите еще одну попытку пуска двигателя.

Шаг 3. Если двигатель не запускается и после повторной попытки, при первой же возможности обратитесь на сервисную станцию официального дилера Chery для проверки и ремонта автомобиля.

⚠ ВНИМАНИЕ

- Во избежание выхода стартера из строя не держите его включенным дольше 15 секунд.
- Если двигатель становится трудно запустить или он часто глохнет, при первой же возможности обратитесь на сервисную станцию официального дилера Chery для проверки или ремонта автомобиля.

6. В СЛУЧАЕ НЕИСПРАВНОСТИ

6-3. Буксировка

Буксировка вашего автомобиля

Буксировка автомобиля должна осуществляться с соблюдением действующих в вашей местности правил и норм.

Перед буксировкой автомобиля выключите стояночный тормоз (аварийное выключение стояночного тормоза см. в разделе «3-5. Тормозная система») и переведите рычаг селектора/рычаг переключения передач в положение N (нейтраль).

Правильные способы буксировки

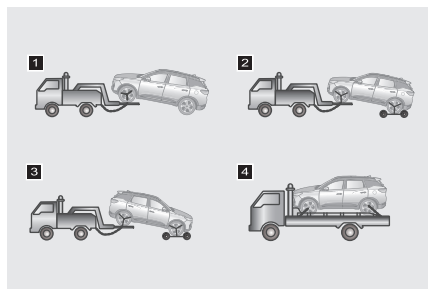

1 Буксировка с вывешиванием передних колес (для переднеприводных автомобилей). Убедитесь, что буксируемый автомобиль надежно зафиксирован на эвакуаторе.

2 Буксировка с вывешиванием передних колес автомобиля и установкой задних колес на подкатную тележку (для передне-, задне- и полноприводных автомобилей). Убедитесь, что буксируемый автомобиль надежно зафиксирован на эвакуаторе.

3 Буксировка с вывешиванием задних колес автомобиля и установкой передних колес на подкатную тележку (для передне-, задне- и полноприводных автомобилей). Убедитесь, что буксируемый автомобиль надежно зафиксирован на эвакуаторе.

4 Перевозка с полной погрузкой на эвакуатор (для передне-, задне- и полноприводных автомобилей).

ВНИМАНИЕ

- Полноприводные автомобили следует перевозить с полной погрузкой на эвакуатор.
- Полная погрузка на эвакуатор также необходима, если у автомобиля повреждены колеса или мосты.
- Обеспечьте достаточное расстояние между кузовом (рядом с невывешенными колесами) и опорной поверхностью. В противном случае, бампер и днище буксируемого автомобиля будут повреждены во время буксировки.

Неправильные способы буксировки

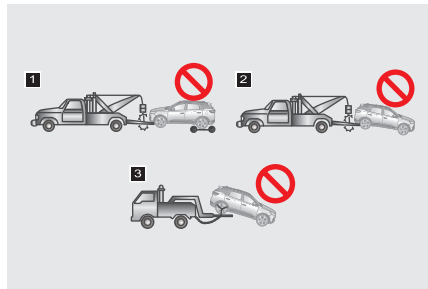

1 Буксировка эвакуатором с тросовым подъемником за переднюю часть автомобиля.

2 Буксировка эвакуатором с тросовым подъемником за заднюю часть автомобиля при опоре передних колес на дорогу.

3 Буксировка эвакуатором с вывешиванием задних колес при опоре передних колес на дорогу.

6. В СЛУЧАЕ НЕИСПРАВНОСТИ

ВНИМАНИЕ

Запрещается буксировка эвакуатором с тросовым подъемником как за переднюю, так и за заднюю часть автомобиля. Это приведет к повреждению кузова.

Установка фирменной проушины

Передняя фирменная проушина

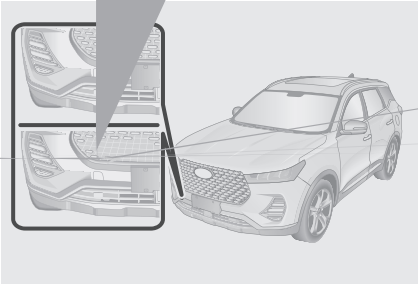

6

В СЛУЧАЕ НЕИСПРАВНОСТИ

6. В СЛУЧАЕ НЕИСПРАВНОСТИ

Буксировка неисправного автомобиля

При невозможности вызова эвакуатора автомобиль можно некоторое время буксировать с помощью троса, цепи или жесткой сцепки, которые крепятся к буксирной проушине. Такой способ буксировки допускается лишь на дорогах с твердым покрытием при низкой скорости движения и на небольшое расстояние.

В этом случае водитель должен находиться в буксируемом автомобиле и управлять рулевым колесом и педалью тормоза. Убедитесь в исправности колес, трансмиссии, мостов, рулевого управления и тормозной системы автомобиля.

Перед буксировкой автомобиля выключите стояночный тормоз (аварийное выключение стояночного тормоза см. в разделе «3-5. Тормозная система»), переведите рычаг селектора/рычаг переключения передач в положение N (нейтраль) и установите выключатель пуска двигателя в положение ACC или ON.

ВНИМАНИЕ

- Запрещается длительная буксировка автомобиля.
- Надежно закрепите трос, цепь или жесткую сцепку в буксирной проушине.
- Никогда не буксируйте другой автомобиль, если он тяжелее вашего, иначе ваш автомобиль может получить повреждения.
- Водитель буксирующего и водитель буксируемого автомобиля должны знать правила буксировки. В противном случае, буксировка запрещена.
- Во избежание повреждения автомобиля не буксируйте его со смещением.
- При неработающем двигателе вакуумный усилитель тормозной системы и усилитель рулевого управления не функционируют. Поэтому управление рулевым колесом и пользование педалью тормоза потребуют большего усилия, чем обычно. При буксировке соблюдайте повышенную осторожность.
- При необходимости буксировки автомобиля с автоматической коробкой передач обратитесь за помощью на сервисную станцию официального дилера Chery или в компанию, специализирующуюся на эвакуации автомобилей.
- Если буксируемый автомобиль передвигается с трудом, не продолжайте буксировку во избежание дополнительного повреждения автомобиля. Обратитесь за помощью на сервисную станцию официального дилера Chery или в компанию, специализирующуюся на эвакуации автомобилей.

ОПАСНОСТЬ

- Во избежание травм в буксируемом автомобиле не должно быть никого, кроме водителя.
- При буксировке автомобиля избегайте резкого трогания с места или непредсказуемых маневров, которые могут привести к избыточной нагрузке на буксирную проушину, трос, цепь или жесткую сцепку. Буксирная проушина, трос, цепь или жесткая сцепка могут разрушиться, став причиной тяжелых травм или повреждений.

6-4. Предохранители

Блок предохранителей

Предохранители служат для защиты электрических цепей и устройств от перегрузки. Если не работает какой-либо электрический прибор, то, скорее всего, перегорел соответствующий предохранитель.

Блок предохранителей в моторном отсеке

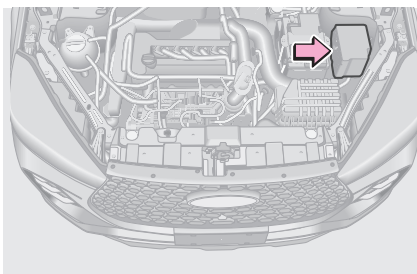

Шаг 1. Установите выключатель пуска двигателя в положение OFF.

Шаг 2. Отсоедините провод от «отрицательного» (-) вывода аккумуляторной батареи.

Шаг 3. Снимите крышку блока предохранителей в моторном отсеке для проверки или замены предохранителей.

Блок предохранителей в салоне автомобиля



Шаг 1. Установите выключатель пуска двигателя в положение OFF.

Шаг 2. Отсоедините провод от «отрицательного» (-) вывода аккумуляторной батареи.

Шаг 3. Снимите левую нижнюю декоративную накладку панели управления для проверки или замены предохранителей.



ПРОЧИТАЙТЕ

- Проверьте предохранители, вызывающие у вас подозрение, по схеме, нанесенной на внутреннюю сторону крышки блока.
- Во избежание повреждения автомобиля проявляйте осторожность при снятии и установке левой нижней декоративной накладки панели управления. При необходимости обратитесь для этого на сервисную станцию официального дилера Chery.
- Во избежание повреждения электрической системы содержите блок плавких предохранителей в чистоте. Не допускайте попадания влаги внутрь блока через открытую крышку.

6. В СЛУЧАЕ НЕИСПРАВНОСТИ

Проверка предохранителей



A Исправный предохранитель

B Перегоревший предохранитель

ПРОЧИТАЙТЕ

Если предохранители перегорели, их следует заменить.

Замена предохранителей

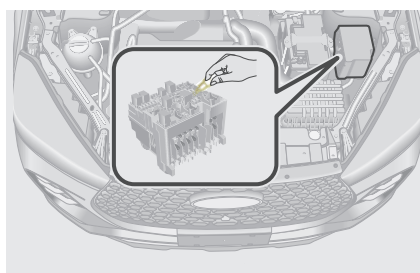

Шаг 1. Установите выключатель пуска двигателя в положение OFF.

Шаг 2. Проверьте предохранители, вызывающие у вас подозрение, по схеме, нанесенной на внутреннюю сторону крышки блока.

Шаг 3. Для извлечения предохранителя воспользуйтесь специальным пинцетом.

Шаг 4. Проверьте исправность предохранителя. Если вы не уверены, исправен ли предохранитель, замените его заведомо исправным предохранителем того же номинала. Номинал предохранителей указан на самом предохранителе и на крышке блока предохранителей.

ПРОЧИТАЙТЕ

При отсутствии запасного предохранителя можно при крайней необходимости использовать предохранитель такого же номинала от второстепенного потребителя электроэнергии. Но лучше всего приобрести набор запасных предохранителей и хранить его в автомобиле.

ВНИМАНИЕ

- Запрещается изменять конструкцию предохранителей или блоков предохранителей.
- Для замены используйте только предохранитель того же номинала, что и у предыдущего предохранителя. Запрещается даже временно заменять перегоревший предохранитель проволокой. В противном случае, возможно серьезное повреждение электрооборудования автомобиля или его возгорание.

6-5. Система ЭРА-ГЛОНАСС

Система ЭРА-ГЛОНАСС

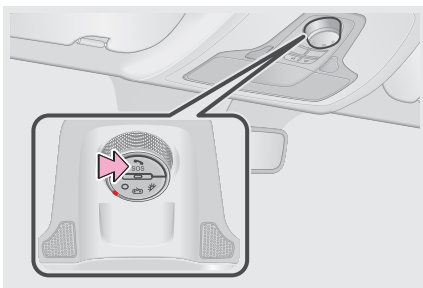

Российская государственная система экстренного реагирования при авариях – это система вызова экстренных оперативных служб. Предназначена для автоматического (при аварии) или ручного (нажатием кнопки «SOS») вызова оператора экстренных оперативных служб, передачи минимального набора данных с описанием характеристик автомобиля, координат его местонахождения, времени и направления движения, а так же установления громкой связи пользователей автомобиля с оператором государственной федеральной системы посредством сотовых сетей (GSM).

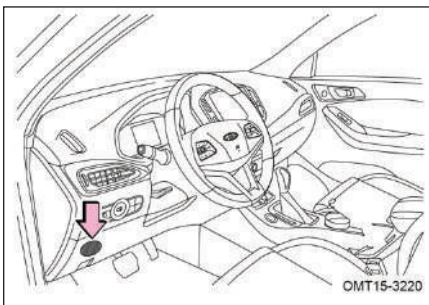

Динамик системы ЭРА – ГЛОНАСС находится в зоне, указанной на рисунке.

■ Режим автоматического срабатывания экстренного вызова

Автоматический вызов в диспетчерский центр ЭРА-ГЛОНАСС осуществляется в момент аварии при: фронтальном столкновении; боковом столкновении; ударе сзади; опрокидывании.

Оператору передается набор данных с описанием характеристик автомобиля, координат его местонахождения, времени и направления движения, а так же устанавливается громкая связь с лицами находящимися в автомобиле.

■ Ручной режим экстренного вызова

Для экстренного вызова вручную, нажмите кнопку «SOS». С этого момента запускается алгоритм работы, аналогичный режиму автоматического экстренного вызова, описанного выше.

Для отмены экстренного вызова, инициированного в ручном режиме, на стадии установления соединения (если соединение с оператором системы ещё не установлено) следует нажать кнопку «SOS», вызов будет прекращен.

При случайному нажатию кнопки «SOS», сообщите оператору, что вы не находитесь в экстренной ситуации.

6. В СЛУЧАЕ НЕИСПРАВНОСТИ

■ Режим тестирования устройства

Режим тестирования предназначен для проверки функционирования автомобильной телекоммуникационной системы оператором системы «ЭРА – ГЛОНАСС».

Для тестирования устройства рекомендуем обратиться к дилеру CHERY. При желании вы можете самостоятельно провести тестирование. Для этого необходимо нажать кнопку «SOS» пять раз подряд. В режиме тестирования индикатор состояния блока Интерфейса пользователя будет поочередно мигать красным – желтым – зеленым цветом.

Для выполнения тестирования требуется следовать голосовым подсказкам. Выход из режима тестирования осуществляется:

- после передачи минимально необходимых данных с результатами тестирования изделия оператору системы;
- при отключении внешнего питания.

■ Меры безопасности

Изделие работает от бортовой сети транспортного средства с номинальным напряжением 12 или 24В. При отключении от источника питания изделие работает за счёт встроенной резервной аккумуляторной батареи, срок службы которой составляет 3 года.

Замена резервной батареи производится только у авторизованных дилеров CHERY. В случае обнаружения неисправности в работе изделия следует обратиться в сервисный центр. Запрещается проводить ремонт самостоятельно.



ВНИМАНИЕ

Вызов экстренной оперативной службы невозможен в следующих случаях:

- плохого сигнала мобильной сети, или если занята линия диспетчерского центра ЭРА – ГЛОНАСС;
- автомобиль находится вне зоны действия мобильной сети (тоннели, подземные парковки и т. д.);
- неисправности элементов устройства телекоммуникационной системы.

■ Индикаторы состояния системы

Для визуального контроля работоспособности системы используется индикатор состояния блока интерфейса пользователя.

При подаче питания на изделие, индикатор состояния горит красным цветом в течение пяти секунд, если изделие исправно и прошло самодиагностику, индикатор состояния гаснет и изделие переходит в рабочий режим.

При обнаружении неисправности встроенных компонентов во время проведения самодиагностики изделие переходит в состояние сервисной индикации.

6. В СЛУЧАЕ НЕИСПРАВНОСТИ

Возможные варианты индикации состояния изделия приведены в таблице.

Таблица 1. Индикация состояний системы

Состояние изделия	Состояние индикатора
Включение	Красный 5 сек, затем мигает зеленый
Рабочий режим	Горит зеленый или желтый
Режим тестирования	Мигает красный – желтый – зеленый
Неисправность, внутренняя память переполнена	Горит красный
Экстренный вызов невозможен	Горит красный
Установление соединения в режиме «Экстренный вызов»	Горит зеленый или желтый
Передача данных в режиме «Экстренный вызов»	Горит зеленый или желтый
Голосовое соединение в режиме «Экстренный вызов»	Горит зеленый или желтый
Низкий заряд батареи	Мигает желтый
Отсутствие сигналов GLONASS/GPS	Горит желтый
Отсутствие сигналов GSM	Горит красный



ВНИМАНИЕ

В случае выявления, в процессе диагностики, неисправности внутренних компонентов, необходимо обратиться к дилеру CHERY.

ПОМОЩЬ КЛИЕНТУ

7-1. Организация технического обслуживания	
Организация технического обслуживания.....	260
Перечень работ по ремонту и техническому обслуживанию	260
Запрос на проведение технического обслуживания	260
7-2. Если вам нужна помощь	
Удовлетворенность обслуживанием	260
7-3. Услуги, предоставляемые сервисной станцией официального дилера Chery	260
7-4. Способ обращения в компанию Chery	261
7-5. Информация, предоставляемая при обращении в компанию Chery	261

7. ПОМОЩЬ КЛИЕНТУ

7-1. Организация технического обслуживания

Организация технического обслуживания

При обращении на сервисную станцию официального дилера Chery нужно иметь при себе соответствующие документы. Не все работы, которые должны быть выполнены, могут покрываться гарантией. Обсудите дополнительные расходы с консультантом по обслуживанию. Ведите журнал технического обслуживания автомобиля. Зачастую это помогает решить возникшую проблему.

Перечень работ по ремонту и техническому обслуживанию

Подготовьте письменный перечень неисправностей автомобиля или конкретных работ, которые следует выполнить. Если произошло дорожно-транспортное происшествие или была выполнена работа, которая не зафиксирована в журнале технического обслуживания, обязательно сообщите об этом консультанту по обслуживанию.

Запрос на проведение технического обслуживания

Перечислите позиции, которые должны быть выполнены к концу дня, обсудите ситуацию с консультантом по обслуживанию и перечислите позиции в порядке очереди.

7-2. Если вам нужна помощь

Удовлетворенность обслуживанием

Компания Chery и ее официальные дилеры обязуются предоставлять клиентам высококачественные изделия и услуги. Для нас очень важно, чтобы вы были довольны своим автомобилем. При возникновении проблем при техническом обслуживании автомобиля рекомендуется предпринять следующие действия:

- Обсудить проблему с консультантом по обслуживанию вашей сервисной станции официального дилера Chery. Персонал сервисной станции официального дилера обладает профессиональными знаниями, что позволяет быстро решать возникающие проблемы.
- Если решить проблему не удастся, обращайтесь к руководителю отдела технического обслуживания. Он найдет оптимальное решение.
- Если сервисная станция не смогла решить вашу проблему, обращайтесь в Отдел послепродажного обслуживания «АО ЧЕРИ АВТОМОБИЛИ РУС».

7-3. Услуги, предоставляемые сервисной станцией официального дилера Chery

Только оригинальные запасные части и материалы могут обеспечить заявленный срок службы автомобиля. Компания Chery Automobile Co., Ltd. является единственным поставщиком запасных частей для сервисных станций официальных дилеров Chery во всем мире. Поэтому используйте только оригинальные запасные части, доступные на сервисных станциях официальных дилеров Chery.

Официальные дилеры Chery являются профессионалами своего дела, и только они официально уполномочены компанией Chery Automobile Co., Ltd. выполнять техническое обслуживание и ремонт автомобилей Chery. При обращении на станцию технического обслуживания официального дилера для проведения соответствующих работ помните, что специалисты станции прошли обучение в компании Chery Automobile Co., Ltd. и что станция располагает всеми необходимыми оригинальными запасными частями.

7-4. Способ обращения в компанию Chery

Горячая линия 8 (800) 555-999-8

Форма обратной связи на сайте www.chery.ru

7-5. Информация, предоставляемая при обращении в компанию Chery

Любое обращение в Отдел послепродажного обслуживания АО «ЧЕРИ АВТОМОБИЛИ РУС» должно включать в себя следующие данные:

- ФИО и адрес владельца
- Номер телефона владельца
- Адрес электронной почты владельца
- Название дилера, осуществлявшего продажу и обслуживание автомобиля
- Идентификационный номер автомобиля (VIN)

7. ПОМОЩЬ КЛИЕНТУ

■ Расположение табличек с идентификационным номером автомобиля

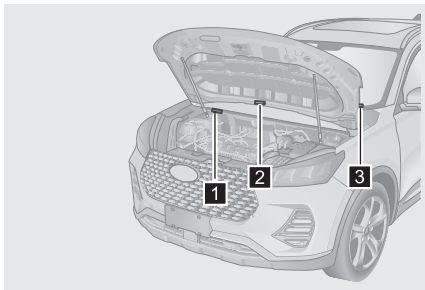

- 1** Идентификационный номер автомобиля (VIN) выштампован в правой части моторного щита под панелью водостока ветрового стекла.
- 2** Идентификационный номер автомобиля (VIN) нанесен на капот, как показано на иллюстрации.
- 3** Идентификационный номер автомобиля (VIN) нанесен в верхнем левом углу передней панели и виден снаружи автомобиля через ветровое стекло.



ВНИМАНИЕ

Запрещается закрывать, закрашивать, заваривать, срезать высверливать, изменять или удалять табличку с идентификационным номером автомобиля (VIN) и прилегающие к ней поверхности.

- Дата продажи и текущий пробег автомобиля
- История технического обслуживания автомобиля
- Точное описание неисправности и условий, при которых она возникла

ТЕХНИЧЕСКИЕ ХАРАКТЕРИСТИКИ

8-1. Таблички с идентификационным номером Идентификационный номер автомобиля (VIN)..... 264 Табличка с данными автомобиля 265 Номер двигателя 265 Окно устройства для радиочастотной идентификации автомобиля 265	Технические характеристики автомобиля 268 Технические характеристики двигателя 268 Система питания 268 Система охлаждения двигателя 269 Подвеска 269 Рулевое управление 269 Тормозная система 270 Углы установки колес..... 270 Диски колес и шины..... 271 Аккумуляторная батарея.... 271 Расход топлива..... 271 Типы ламп 272
8-2. Технические характеристики Габаритные размеры автомобиля 266 Модель и тип автомобиля .. 267 Масса автомобиля..... 267	

8. ТЕХНИЧЕСКИЕ ХАРАКТЕРИСТИКИ

8-1. Таблички с идентификационным номером

Идентификационный номер автомобиля (VIN)

- Местоположение табличек с идентификационным номером на автомобиле

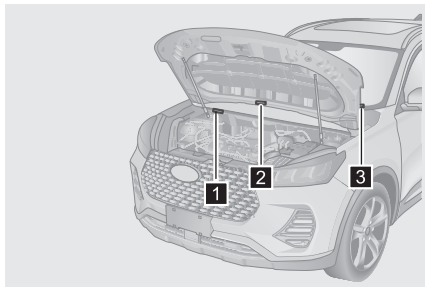

- 1** Идентификационный номер автомобиля (VIN) выштампован в правой части моторного щита под панелью водостока ветрового стекла.
- 2** Идентификационный номер автомобиля (VIN) нанесен на капот, как показано на иллюстрации.
- 3** Идентификационный номер автомобиля (VIN) нанесен в верхнем левом углу передней панели и виден снаружи автомобиля через ветровое стекло.



ПРОЧИТАЙТЕ

- Запрещается закрывать, окрашивать, заваривать, срезать высверливать, изменять или удалять табличку с идентификационным номером автомобиля (VIN) и прилегающие к ней поверхности.
- При необходимости прочитать VIN обратитесь на сервисную станцию официального дилера Chery.

8. ТЕХНИЧЕСКИЕ ХАРАКТЕРИСТИКИ

Табличка с данными автомобиля

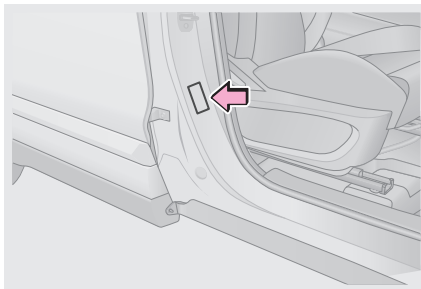

Табличка с данными автомобиля расположена на средней стойке кузова в проеме двери переднего пассажира.

Номер двигателя

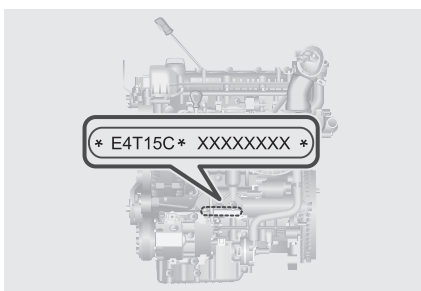

Номер двигателя выбит на блоке цилиндров, как показано на рисунке.

Окно устройства для радиочастотной идентификации автомобиля

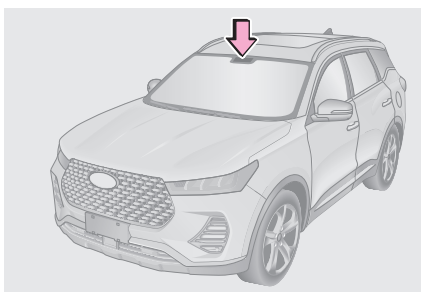

Окно устройства для радиочастотной идентификации автомобиля расположено в верхней части ветрового стекла. Само устройство находится с внутренней стороны ветрового стекла в корпусе зеркала заднего вида.

8. ТЕХНИЧЕСКИЕ ХАРАКТЕРИСТИКИ

8-2. Технические характеристики

Габаритные размеры автомобиля

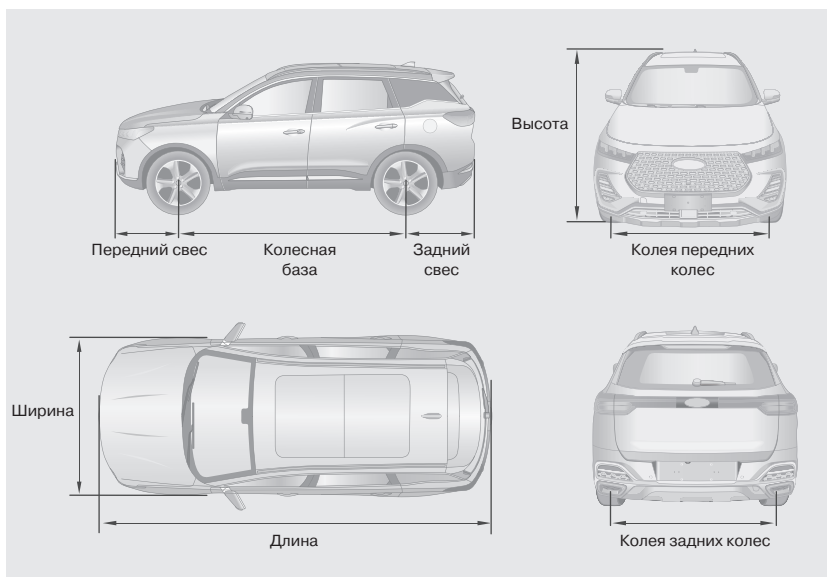

Габаритные размеры	Длина (мм)	4500
	Ширина (мм)	1842
	Высота (мм)	1705
Колесная база (мм)		2670
Колея	Передняя (мм)	1550
	Задняя (мм)	1550
Свесы	Передний (мм)	897
	Задний (мм)	933

8. ТЕХНИЧЕСКИЕ ХАРАКТЕРИСТИКИ

Модель и тип автомобиля

Тип автомобиля	Передний привод (4x2), передние управляемые колеса, двигатель расположен спереди, кузов двухобъемный, пятидверный, пятиместный, несущий, с левосторонним расположением органов рулевого управления
Модель двигателя	SQRE4T15C
Тип двигателя	Бензиновый, с вертикальным расположением цилиндров, четырехцилиндровый, рядный, с жидкостным охлаждением, четырехтактный, с двумя верхними распределительными валами, с турбокомпрессором и промежуточным охладителем
Система питания	Электронная система распределенного последовательного впрыска топлива
Модель коробки передач	025 SNC

Масса автомобиля

Параметр		Значение
Снаряженная масса автомобиля (кг)		1540
Технически допустимая максимальная масса автомобиля (кг)		1888
Максимальная допустимая масса на ось	Передняя ось (кг)	1054
	Задняя ось (кг)	937
Число мест в автомобиле (включая место водителя)		5



ОПАСНОСТЬ

Соблюдайте требования к величине полезной нагрузки (если это применимо), приведенные в Руководстве. Не превышайте допустимую полную массу. Это может отрицательно сказаться на эффективности работы тормозной системы и управляемости автомобиля и стать причиной травм или дорожно-транспортного происшествия.

8. ТЕХНИЧЕСКИЕ ХАРАКТЕРИСТИКИ

Технические характеристики автомобиля

Параметр		Значение	
Параметры проходимости	Дорожный просвет (мм)		190
	Минимальный диаметр разворота (м)	Налево (м)	11,0
		Направо (м)	11,0
	Угол въезда (°)		20
	Угол съезда (°)		21
	Угол продольной проходимости	Снаряженный автомобиль (°)	20
Автомобиль с полной нагрузкой (°)		17	
Скоростные показатели	Максимальная скорость (км/ч)		186
	Максимальный преодолеваемый подъем (%)		45

Технические характеристики двигателя

Модель двигателя	SQRE4T15C
Диаметр цилиндра (мм)	77
Ход поршня (мм)	80,5
Рабочий объем (куб. см)	1498
Степень сжатия	9,5
Максимальная мощность (кВт)	108
Частота вращения коленчатого вала при максимальной мощности (об/мин)	5500
Максимальный крутящий момент (Н·м)	210
Частота вращения коленчатого вала при максимальном крутящем моменте (об/мин)	1750-4000
Минимальный удельный расход топлива (г/кВт·ч)	275

Система питания

Модель двигателя	SQRE4T15C
Сорт топлива	Неэтилированный бензин с октановым числом не ниже 92
Топливный бак	Из пластмассы
Емкость топливного бака	51 л
Топливный насос	Электрический

**ПРОЧИТАЙТЕ**

Для автомобиля с каталитическим нейтрализатором можно использовать только неэтилированный бензин. Автомобиль, во избежание заправки непредназначенным для него топливом, оснащен узкой заливной горловиной, в которую входит только патрубок заправочного пистолета колонок с неэтилированным бензином.

**ВНИМАНИЕ**

- Используйте только топливо, рекомендованное компанией Chery.
- Использование этилированного бензина приведет к выходу из строя трехкомпонентного каталитического нейтрализатора и повышению уровня токсичности отработавших газов.
- Запрещается использовать бензин с октановым числом ниже указанного. В противном случае, возможны повреждения двигателя, которые не покрываются гарантийными обязательствами изготовителя.
- При случайной заправке бака этилированным бензином (даже в небольшом количестве) не запускайте двигатель, поскольку этилированный бензин наносит необратимые повреждения каталитическому нейтрализатору. Если вы случайно заправили бак этилированным бензином, незамедлительно обратитесь на сервисную станцию официального дилера Chery.

Система охлаждения двигателя

Модель двигателя	SQRE4T15C
Тип радиатора	Трубчато-ленточный

Подвеска

Передняя подвеска	Независимая, пружинная, типа Макферсон, со стабилизатором поперечной устойчивости
Задняя подвеска	Независимая, пружинная, рычажная, с гидравлическими телескопическими амортизаторами и стабилизатором поперечной устойчивости

Рулевое управление

Тип усилителя рулевого управления	Электрический	
Диаметр рулевого колеса (мм)	374	
Тип рулевого механизма	Шестерня-рейка	
Тип рулевой колонки	Регулируемая, энергопоглощающая	
Диапазон регулировки положения рулевого колеса	Вверх-вниз (мм)	34
	Вперед-назад (мм)	40

8. ТЕХНИЧЕСКИЕ ХАРАКТЕРИСТИКИ

Тормозная система

Тормозная система	Тормозные механизмы передних колес	Дисковые
	Тормозные механизмы задних колес	Дисковые
Усилитель тормозной системы		Вакуумный
Стояночный тормоз		Электрический с приводом на задние колеса
Допустимый максимальный свободный ход педали тормоза		25 мм
Допустимые параметры тормозных колодок и тормозных дисков		<p>Толщина фрикционной накладки передних тормозных колодок (новых): 10 мм. Минимальная остаточная толщина: 2 мм.</p> <p>Толщина передних тормозных дисков (новых): 25 мм. Минимальная остаточная толщина: 23 мм.</p> <p>Толщина фрикционной накладки задних тормозных колодок (новых): 9 мм. Минимальная остаточная толщина: 2 мм.</p> <p>Толщина задних тормозных дисков (новых): 10 мм. Минимальная остаточная толщина: 8 мм.</p>



ОПАСНОСТЬ

- При тяжелых условиях эксплуатации автомобиля одновременно с заменой тормозных колодок нужно менять и тормозную жидкость.
- Для долива используйте только чистую тормозную жидкость. При попадании загрязнений в тормозную жидкость может произойти отказ тормозной системы.

Углы установки колес

Параметр		Значение
Передние колеса	Развал	$-25' \pm 45'$
	Продольный наклон оси поворота	$4' 14' \pm 60'$
	Поперечный наклон оси поворота	$11' 30' \pm 60'$
	Схождение	$5' \pm 5'$ (одна сторона)
Задние колеса	Развал	$-42' \pm 30'$
	Схождение	$5' \pm 10'$ (одна сторона)
Допустимая величина бокового увода		Не более 3 м/км

Диски колес и шины

Модель шин		225/65R17, 225/60R18
Размер обода		17X6 1/2J, 18X6 1/2J
Давление воздуха в холодных шинах (кПа) (снаряженный автомобиль)	Передние колеса	220
	Задние колеса	220
	Запасное колесо	420
Момент затяжки колесных болтов		130 ± 10 Нм
Требования к балансировке колес автомобилей с конструктивной скоростью движения более 100 км/ч		Остаточный дисбаланс колеса в сборе после установки корректирующих грузиков: Наружная сторона ≤ 8 г Внутренняя сторона ≤ 10 г



ПРОЧИТАЙТЕ

Приведенные в таблице величины давления воздуха указаны для холодных шин. После нагрева шин давление воздуха в них немного увеличивается, но принудительно снижать его не нужно.



ВНИМАНИЕ

- Проверять давление воздуха в шинах нужно не реже одного раза в месяц. Особенно важно соблюдать правильную величину давления воздуха при движении с высокой скоростью.
- Нормативная величина давления воздуха в холодных шинах указана на табличке в проеме двери водителя.

Аккумуляторная батарея

Параметры аккумуляторной батареи	12 В, 60 Ач
----------------------------------	-------------

Расход топлива

Экологический класс	VI	
Расход топлива (в смешанном цикле)	6,9 л/100 км	6,8 л/100 км



ПРОЧИТАЙТЕ

- Расход топлива и выбросы CO₂ зависят не только от технических характеристик автомобиля, но и от стиля вождения и других нетехнических факторов.
- Расход топлива и выбросы CO₂, приведенные в этом Руководстве по эксплуатации, даны для указанной снаряженной массы автомобиля и могут незначительно увеличиться в случае установки на автомобиль дополнительных устройств.

8. ТЕХНИЧЕСКИЕ ХАРАКТЕРИСТИКИ

Типы ламп

Назначение лампы	Тип и мощность лампы	Комментарий
Фары	12 В (светодиодная лампа)	Замена должна осуществляться на сервисной станции официального дилера Chery
Задние противотуманные фонари	12 В P21W	Замена должна осуществляться на сервисной станции официального дилера Chery
Дневные ходовые огни	12 В (светодиодная лампа)	Замена должна осуществляться на сервисной станции официального дилера Chery
Передние габаритные фонари	12 В (светодиодная лампа)	Замена должна осуществляться на сервисной станции официального дилера Chery
Задние габаритные фонари	12 В (светодиодная лампа)	Замена должна осуществляться на сервисной станции официального дилера Chery
Стоп-сигналы	12 В P21W	Замена должна осуществляться на сервисной станции официального дилера Chery
Дополнительный стоп-сигнал	12 В (светодиодная лампа)	Замена должна осуществляться на сервисной станции официального дилера Chery
Фонари заднего хода	12 В W16W	Замена должна осуществляться на сервисной станции официального дилера Chery
Передние указатели поворота	12 В (светодиодная лампа)	Замена должна осуществляться на сервисной станции официального дилера Chery
Задние указатели поворота	12 В PY21W	Замена должна осуществляться на сервисной станции официального дилера Chery
Боковые повторители указателей поворота	13,5 В 4414AAУ/605АСМ	Замена должна осуществляться на сервисной станции официального дилера Chery
Фонари освещения регистрационного знака	12 В (светодиодная лампа)	Замена должна осуществляться на сервисной станции официального дилера Chery

ТЕХНИЧЕСКОЕ ОБСЛУЖИВАНИЕ

9-1. Ремонт и техническое обслуживание	Проверка ремня привода навесных агрегатов	280
Ремонт и техническое обслуживание.....	Проверка шин.....	280
274	Перестановка колес.....	282
Проверка исправности автомобиля	Проверка аккумуляторной батареи	282
274	Проверка фильтра системы кондиционирования воздуха.....	282
9-2. Плановое техническое обслуживание	Проверка уровня жидкости омывателя ветрового стекла.....	283
Плановое техническое обслуживание.....	Проверка щеток очистителей	283
275	9-3. Плановое техническое обслуживание.....	285
Проверка уровня моторного масла	Карта технического обслуживания.....	285
276	Регламент технического обслуживания.....	287
Проверка уровня трансмиссионного масла ..	Спецификация.....	290
277		
Проверка уровня тормозной жидкости		
278		
Проверка уровня охлаждающей жидкости		
278		
Проверка радиатора и конденсора кондиционера.....		
279		

9. ТЕХНИЧЕСКОЕ ОБСЛУЖИВАНИЕ

9-1. Ремонт и техническое обслуживание

Ремонт и техническое обслуживание

Существует два вида работ по ремонту и техническому обслуживанию: текущие работы, которые владелец автомобиля может выполнить самостоятельно, и плановые проверки и техническое обслуживание, для выполнения которых владельцу следует обратиться на сервисную станцию официального дилера Chery.

Подробнее о плановых проверках и техническом обслуживании рассказано в разделе «Плановое техническое обслуживание» ниже в этой главе. Данные операции позволяют заблаговременно выявлять потенциальные опасности и устранять неисправности. Регулярное техническое обслуживание автомобиля очень важно. Строго соблюдайте регламент технического обслуживания, приведенный в настоящем Руководстве. Это гарантирует оптимальные характеристики вашего автомобиля, его исправную работу и продляет срок его службы.

Во избежание поломки автомобиля используйте только рекомендованные компанией Chery эксплуатационные жидкости.

Проверка исправности автомобиля

Проводите проверку исправности автомобиля перед каждой поездкой. Это обеспечит безопасность эксплуатации автомобиля и удовольствие от управления им.



ОПАСНОСТЬ

Во время проведения проверки двигатель должен быть заглушен.

Ежедневная проверка

Осмотрите лакокрасочное покрытие на отсутствие царапин, обесцвечивания и сколов, проверьте затяжку колесных болтов и их наличие, убедитесь в отсутствии течи эксплуатационных жидкостей/масел и в отсутствии повреждений дверей, капота, двери багажного отделения и стекол.

Проверьте уровни моторного масла, тормозной жидкости, охлаждающей жидкости, жидкости усилителя рулевого управления (для некоторых вариантов исполнения автомобиля) и жидкости омывателя и долейте соответствующую жидкость при необходимости.

Проверьте давление в холодных шинах и их состояние (уровень износа, отсутствие грыж, трещин, механических повреждений и т. д.). Проверьте состояние запасного колеса.

Убедитесь в том, что запорные скобы ремней надежно фиксируются замками. Убедитесь, что ленты ремней не изношены или не повреждены.

Проверьте исправность приборов освещения и световой сигнализации.

Проверьте исправность сигнализаторов и индикаторов на приборной панели.

9. ТЕХНИЧЕСКОЕ ОБСЛУЖИВАНИЕ

Ежемесячная проверка
Вымойте кузов автомобиля, очистите моторный отсек (удалите грязь из радиатора и конденсора, потеки масла с двигателя), почистите салон автомобиля и багажное отделение.
Проверьте соединения, трубки, шланги и бачки на герметичность. Проверьте состояние проводов и затяжку клемм аккумуляторной батареи, убедитесь в отсутствии на них следов коррозии. Осмотрите электрическую проводку на отсутствие повреждений, плохого контакта в разъемах и обрывов проводов. Убедитесь в отсутствии течи эксплуатационных жидкостей/масел.
Проверьте работоспособность системы кондиционирования воздуха.
Проверьте работоспособность стояночного тормоза.
Проверьте наличие запасных предохранителей и комплекта инструментов (домкрата, баллонного ключа и др.).



ЗАЩИТА ОКРУЖАЮЩЕЙ СРЕДЫ

Для утилизации отработанного моторного масла, тормозной жидкости, охлаждающей жидкости, отслуживших свой ресурс аккумуляторных батарей и шин обращайтесь в специализированные организации по утилизации отходов. Запрещается утилизировать их в систему сбора бытового мусора или канализацию.

9-2. Плановое техническое обслуживание

Плановое техническое обслуживание

Если вы проводите техническое обслуживание автомобиля самостоятельно, в точно-сти выполняйте операции, указанные в данном разделе.

В нем приведены инструкции только для тех операций по техническому обслуживанию, которые могут быть выполнены владельцем самостоятельно. Существуют также операции, которые следует доверить квалифицированному специалисту, располагающему специальным инструментом.



ВНИМАНИЕ

- Перед закрыванием капота проверьте, не остались ли в моторном отсеке лишние предметы, например, инструмент, ветошь и т. д.
- Запрещается эксплуатация автомобиля без фильтрующего элемента воздухоочистителя, поскольку она приводит к интенсивному износу двигателя.
- Доливайте охлаждающую жидкость, тормозную жидкость и жидкость омывателя строго до установленного уровня. Если какая-либо жидкость попала на кузов, немедленно вытрите ее влажной ветошью, чтобы предотвратить повреждение лакокрасочного покрытия.

9. ТЕХНИЧЕСКОЕ ОБСЛУЖИВАНИЕ

ОПАСНОСТЬ

- Не открывайте крышку расширительного бачка системы охлаждения при горячем двигателе, чтобы не получить ожоги.
- При работающем двигателе держите руки, одежду и инструмент в стороне от вентилятора системы охлаждения и приводных ремней.
- Не курите рядом с заливной горловиной топливного бака или аккумуляторной батареей, поскольку искры или открытое пламя могут привести к возгоранию.
- Электронная система зажигания работает под высоким напряжением. Поэтому при работающем двигателе или при выключателе пуска двигателя, находящемся в положении ON, запрещается прикасаться к компонентам этой системы.
- Сразу же после поездки двигатель, радиатор, выпускной коллектор и крышка головки блока цилиндров имеют очень высокую температуру, поэтому не прикасайтесь к ним. Вентилятор системы охлаждения может в любой момент включиться автоматически. Поэтому будьте осторожны, чтобы исключить попадание одежды (особенно галстуков) во вращающийся вентилятор.

Проверка уровня моторного масла

Проверка уровня моторного масла

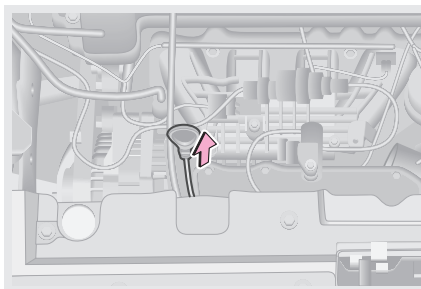

Проверка уровня моторного масла выполняется с помощью щупа на выключенном двигателе.

Шаг 1. После прогрева двигателя остановите автомобиль на горизонтальной площадке. Выждите примерно 5 минут после выключения двигателя.

Шаг 2. Откройте капот, извлеките щуп и протрите его чистой ветошью.

Шаг 3. Плавно и равномерно вставьте щуп на место до упора.

Шаг 4. Оставьте щуп в таком положении на 3 секунды. Затем снова извлеките щуп и проверьте уровень моторного масла.



Положите ветошь под конец щупа, чтобы масло не капало на двигатель или кузов автомобиля.

Не проверяйте уровень масла сразу же после прогрева двигателя. После выключения двигателя дождитесь, пока масло стечет в поддон картера.

Долив моторного масла

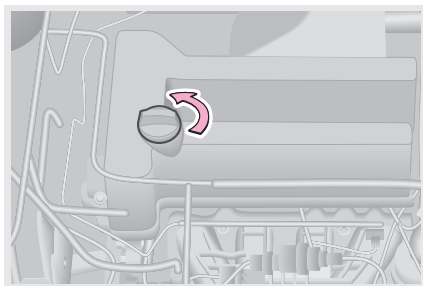

Шаг 1. Отверните пробку маслозаливной горловины двигателя против часовой стрелки.

Шаг 2. Долейте небольшое количество моторного масла через воронку и проверьте его уровень по щупу.

Шаг 3. Если уровень моторного масла находится в допустимых пределах, заверните пробку маслозаливной горловины двигателя по часовой стрелке и затяните ее.

ЗАЩИТА ОКРУЖАЮЩЕЙ СРЕДЫ

Запрещается использовать систему сбора бытового мусора, канализацию или землю для утилизации отработанного моторного масла и масляного фильтра, поскольку это приводит к серьезному загрязнению окружающей среды. Их следует утилизировать в соответствии с местным природоохранным законодательством.

ВНИМАНИЕ

- Запрещается заливать моторное масло выше отметки максимального уровня. В противном случае, двигатель может выйти из строя.
- Используйте только моторное масло, рекомендованное компанией Chery. В противном случае, никакие претензии по прямому или косвенному ущербу компанией Chery приниматься не будут.
- Если при замене масло пролилось на двигатель, вытрите потеки масла ветошью, прежде чем завернуть пробку маслозаливной горловины двигателя.
- После отворачивания пробки маслозаливной горловины двигателя положите ее резьбовой частью вверх. В противном случае, остатки масла могут вылиться из пробки на двигатель.

Проверка уровня трансмиссионного масла

Контроль уровня, долив и замена трансмиссионного масла должны выполняться специалистами.

Пожалуйста, обратитесь на сервисную станцию официального дилера Chery.

9. ТЕХНИЧЕСКОЕ ОБСЛУЖИВАНИЕ

Проверка уровня тормозной жидкости

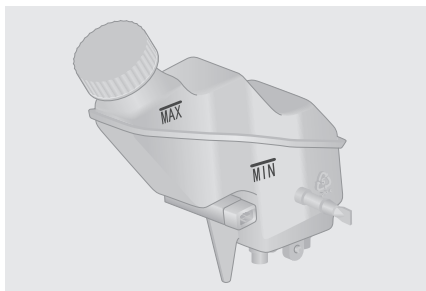

Уровень жидкости должен находиться между отметками MIN и MAX на корпусе бачка главного тормозного цилиндра. Если уровень тормозной жидкости опустился до отметки MIN или ниже ее, долейте тормозной жидкости в бачок и незамедлительно обратитесь на сервисную станцию официального дилера Chery для проверки и ремонта автомобиля.

ВНИМАНИЕ

- Поскольку тормозная жидкость обладает высокой гигроскопичностью, держите бачок главного тормозного цилиндра плотно закрытым.
- Используйте только тормозную жидкость, рекомендованную компанией Chery. В противном случае, никакие претензии по прямому или косвенному ущербу компанией Chery приниматься не будут.
- При попадании тормозной жидкости на лакокрасочное покрытие кузова ее следует удалить влажной губкой или смыть водой, чтобы не допустить коррозии деталей или повреждения лакокрасочного покрытия кузова.

ОПАСНОСТЬ

Избегайте попадания тормозной жидкости на кожу или в глаза. При попадании тормозной жидкости на открытые участки тела или в глаза незамедлительно промойте пораженный участок большим количеством чистой воды. При необходимости незамедлительно обратитесь за медицинской помощью.

Проверка уровня охлаждающей жидкости

Проверка уровня охлаждающей жидкости



При холодном двигателе уровень охлаждающей жидкости должен находиться между отметками MAX и MIN расширительного бачка радиатора. Если уровень жидкости опустился до отметки MIN или ниже ее, долейте жидкости в бачок и незамедлительно обратитесь на сервисную станцию официального дилера Chery для проверки и ремонта автомобиля.

Долив охлаждающей жидкости

Шаг 1. На холодном двигателе откройте крышку расширительного бачка системы охлаждения двигателя и доведите уровень охлаждающей жидкости до отметки МАХ.

Шаг 2. Запустите двигатель и прогрейте его до нормальной рабочей температуры. При этом постоянно контролируйте уровень охлаждающей жидкости. Если он опустится ниже отметки MIN, доливайте охлаждающую жидкость до тех пор, ее пока уровень не перестанет снижаться.

Шаг 3. Заглушите двигатель и после его остывания проверьте, соответствует ли норме уровень охлаждающей жидкости. Если нет, повторяйте описанные выше операции, пока уровень не достигнет нормы.

Шаг 4. Плотно закройте крышку расширительного бачка системы охлаждения двигателя.

**ВНИМАНИЕ**

- Если уровень охлаждающей жидкости падает слишком быстро, проверьте радиатор, шланги и жидкостный насос на наличие утечек.
- Используйте только охлаждающую жидкость, рекомендованную компанией Chery. В противном случае, никакие претензии по прямому или косвенному ущербу компанией Chery приниматься не будут.
- Не используйте охлаждающую жидкость низкого качества. При высоких температурах работы двигателя некачественная охлаждающая жидкость не может обеспечить достаточное охлаждение и защиту от коррозии.

**ОПАСНОСТЬ**

- При высокой температуре двигателя охлаждающая жидкость находится под высоким давлением. Не открывайте крышку расширительного бачка и крышку горловины радиатора системы охлаждения двигателя, чтобы не получить ожоги.
- Охлаждающая жидкость ядовита. Поэтому при доливке охлаждающей жидкости будьте предельно осторожны и избегайте ее попадания на любую часть автомобиля, тела или на землю. При попадании охлаждающей жидкости на открытые участки тела или в глаза пораженный участок следует незамедлительно промыть большим количеством чистой воды. При необходимости незамедлительно обратитесь за медицинской помощью.

Проверка радиатора и конденсора кондиционера

В ходе эксплуатации автомобиля передняя поверхность конденсора и радиатора может забиться насекомыми, листьями и другими посторонними предметами. Это может пагубно отразиться на работе системы кондиционирования воздуха и системы охлаждения двигателя и вызвать его перегрев. В таком случае необходимо очистить радиатор и конденсор кондиционера.

Конденсор кондиционера: при выключенном и остывшем двигателе продуйте конденсор сжатым воздухом через радиатор по направлению от моторного отсека к передней стороне автомобиля.

9. ТЕХНИЧЕСКОЕ ОБСЛУЖИВАНИЕ

Радиатор: рекомендуется очищать поверхность радиатора не реже одного раза в год. При выключенном и остывшем двигателе очистите ребра радиатора сжатым воздухом или водой, удалите из них насекомых, листья и другие посторонние предметы. Давление воздуха и воды не должно при этом превышать 150 кПа. В противном случае, вы можете повредить ребра радиатора.

ВНИМАНИЕ

- Материал ребер радиатора имеет хорошую теплопроводность, которая используется для охлаждения охлаждающей жидкости. Не чистите ребра щеткой, иначе вы можете повредить их, что снизит эффективность охлаждения.
- Запрещается направлять струю воды на горячий радиатор прогретого двигателя, поскольку образующийся при этом пар может привести к ожогам. Мойте радиатор только при выключенном и остывшем двигателе.

Проверка ремня привода навесных агрегатов

Ремень привода навесных агрегатов со временем растягивается, поэтому его натяжение необходимо регулярно проверять. Недостаточное натяжение ремня может стать причиной поломки автомобиля.

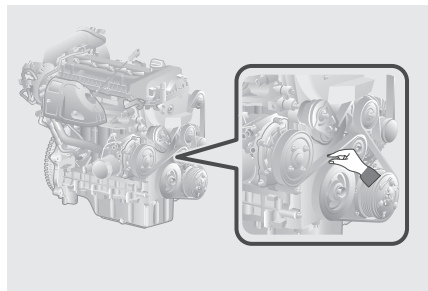

Шаг 1. Установите выключатель пуска двигателя в положение OFF.

Шаг 2. Возьмитесь пальцами за ремень и проверьте, на какой угол можно повернуть ремень в поперечном направлении.

Шаг 3. Если угол поворота ремня превышает 90°, обратитесь на сервисную станцию официального дилера Chery для регулировки натяжения ремня.

ОПАСНОСТЬ

Перед проверкой натяжения ремня привода навесных агрегатов заглушите двигатель и дайте ему остыть, а также убедитесь, что ремень не вращается.

Проверка шин



Контролируйте износ шин по индикаторам износа на протекторе. Когда остаточная глубина протектора шины достигает предельного значения, становятся четко видны индикаторы износа. Появление индикаторов износа указывает на то, что свойства шин и безопасность их эксплуатации серьезно снизились и шины требуют замены.

ЗАЩИТА ОКРУЖАЮЩЕЙ СРЕДЫ

Проявляйте ответственность — не выбрасывайте изношенные шины. Их следует утилизировать в соответствии с местным природоохранным законодательством.

ВНИМАНИЕ

- Давление воздуха в шинах с течением времени медленно падает. Это нормальное явление.
- Но если вам приходится подкачивать шины слишком часто, при первой же возможности обратитесь на сервисную станцию официального дилера Chery для проверки и ремонта автомобиля.
- Для измерения давления воздуха в шинах используйте шинный манометр. Измерение производите на холодных шинах. Визуальная проверка давления воздуха в шинах не даст вам точных результатах.
- Если при движении автомобиля произошла утечка воздуха из шины, следует прекратить движение. Даже при непродолжительной поездке со спущенной шиной может произойти ее необратимое повреждение.
- Система контроля давления воздуха в шинах (TPMS) позволяет контролировать давление в режиме реального времени. Для получения дополнительной информации см. «5-8. Система контроля давления воздуха в шинах (TPMS)».
- Следите за правильностью установки колпачков вентилях шин. В противном случае, в вентили попадет грязь. При утере колпачка необходимо сразу же установить вместо него новый колпачок.

Неправильное давление воздуха в шинах приводит к повышенному расходу топлива, сокращению срока службы шин и ухудшению устойчивости автомобиля. Поэтому следует поддерживать рекомендуемое давление воздуха в шинах (величина рекомендуемого давления воздуха в шинах приведена в табличке в проеме двери водителя). Если давление воздуха в шине часто падает или ее нельзя качественно отремонтировать из-за пореза или другого повреждения, такую шину следует заменить.

ОПАСНОСТЬ

Поддерживайте правильное давление воздуха в шинах. В противном случае, возможны перечисленные ниже последствия, которые могут привести к дорожно-транспортному происшествию с тяжелыми травмами или смертельным исходом.



- Чрезмерный износ шин
- Ухудшение управляемости автомобиля
- Неравномерный износ шин
- Плохая герметизация борта шины
- Деформация колесного диска или разбортирование шины на ходу
- Возможность разрушения шин из-за их перегрева

9. ТЕХНИЧЕСКОЕ ОБСЛУЖИВАНИЕ

Перестановка колес

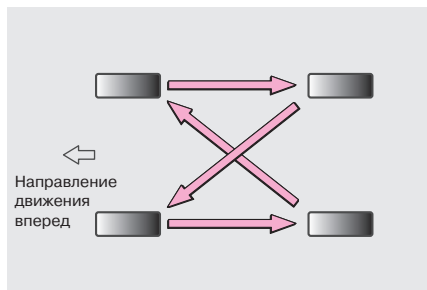

Для обеспечения равномерного износа и увеличения срока службы комплекта шин рекомендуется выполнять перестановку колес не реже чем каждые 10 000 км пробега (оптимальной является перестановка колес каждые 5000-7000 км). При этом интервал перестановки колес может меняться в зависимости от вашего стиля вождения и состояния дорожного покрытия.

Соблюдайте перечисленные ниже меры предосторожности. В противном случае, вы можете не справиться с управлением и попасть в дорожно-транспортное происшествие, результатом которого может стать тяжелая травма или гибель людей.

1. Не используйте шины, которые эксплуатировались на другом автомобиле.
2. Не используйте одновременно шины, значительно различающиеся между собой по степени износа протектора.
3. Не используйте шины, если вы не знаете, в каких условиях они эксплуатировались ранее.
4. Не устанавливайте на автомобиль шины разных изготовителей, разных моделей или с разным рисунком протектора.
5. Не устанавливайте на автомобиль шины разной конструкции (радиальные и диагональные).
6. Размер установленных на автомобиль шин влияет на показания спидометра. Если размер (диаметр) шин отличается от оригинального, спидометр будет показывать скорость движения автомобиля некорректно. Это может стать причиной дорожно-транспортного происшествия, ущерб от которого не покрывается гарантией.



ПРОЧИТАЙТЕ

Для перестановки колес рекомендуется обращаться на сервисную станцию официального дилера Chery.

Проверка аккумуляторной батареи

Проверьте, нет ли следов окисления на полюсных выводах аккумуляторной батареи, не ослабла ли затяжка клемм, нет ли на них трещин и не ослабла ли затяжка прижимной планки.

Ваш автомобиль оснащен необслуживаемой аккумуляторной батареей. Параметры новой аккумуляторной батареи должны соответствовать параметрам заменяемой батареи. Для замены аккумуляторной батареи рекомендуется обращаться на сервисную станцию официального дилера Chery.

Проверка фильтра системы кондиционирования воздуха

Фильтр системы кондиционирования воздуха служит для предотвращения попадания пыли снаружи в салон автомобиля через вентиляционные решетки системы кондиционирования воздуха во время движения автомобиля. С течением времени фильтр постепенно забивается. Если эффективность работы системы кондиционирования воздуха заметно снизилась, проверьте фильтр системы кондиционирования воздуха и при необходимости замените его.

**ПРОЧИТАЙТЕ**

- Замену фильтра системы кондиционирования воздуха лучше доверить профессионалам. Для этого рекомендуется обращаться на сервисную станцию официального дилера Chery.
- Использование системы кондиционирования воздуха со снятым фильтром приведет к попаданию пыли в салон и снижению эффективности работы системы.

Проверка уровня жидкости омывателя ветрового стекла

Если при включении омывателя жидкость из распылителей форсунок не поступает, выключите омыватель и проверьте уровень жидкости в его бачке. Если омыватель не заработал даже после долива жидкости в бачок, обратитесь на сервисную станцию официального дилера Chery для проверки и ремонта автомобиля.

**ВНИМАНИЕ**

- Запрещается заливать антифриз в бачок омывателя, поскольку это приведет к повреждению лакокрасочного покрытия кузова.
- Не заливайте чистую воду в бачок омывателя, если температура окружающего воздуха опустилась ниже 0 °С. В противном случае, вода замерзнет и омыватель может выйти из строя.

Проверка щеток очистителей

Проверьте состояние чистящей ленты щетки очистителя, проведя по ней пальцем. Неровная поверхность чистящей ленты уменьшает эффективность работы очистителя.

**ВНИМАНИЕ**

- Не используйте щетки очистителя для удаления со стекла изморози или льда.
- Замена щеток очистителя описана в разделе «2-8. Очистители и омыватели стекол».
- Своевременно устраняйте сколы от ударов камней на ветровом стекле.
- В зимний период во избежание повреждения щеток перед включением очистителя убедитесь, что они не примерзли к стеклу.
- Попадание масла, силиконовых составов и топлива на щетки снижает качество очистки ветрового стекла. Для очистки щеток от загрязнений рекомендуется использовать жидкость для омывателя.

Уход за щетками очистителя

1. При мойке автомобиля не направляйте воду под высоким давлением непосредственно на щетки очистителя, чтобы не повредить их.
2. Во избежание появления неочищенных полос на ветровом стекле следует регулярно протирать щетки очистителя средством для мойки стекол.
3. Для удаления остатков полироля после автоматической мойки следует промыть ветровое стекло и щетки очистителя чистой водой.
4. Для обеспечения безопасности следует заменять щетки очистителя один или два раза в год. Приобрести щетки можно на сервисной станции официального дилера Chery.

9. ТЕХНИЧЕСКОЕ ОБСЛУЖИВАНИЕ

5. Не включайте очиститель при сухом ветровом стекле. Это может привести к появлению царапин на стекле и необратимому повреждению щеток.
6. Запрещается использовать для очистки ветрового стекла бензин, средства для удаления лака для ногтей, растворители красок или аналогичные жидкости. Это может привести к повреждению щеток.
7. Если на ветровом стекле есть засохшая грязь, следы насекомых, наклейки или твердые загрязнения, сначала нужно удалить их с помощью мокрой чистой ветоши. Не используйте для этого сухую ветошь и не удаляйте загрязнения со стекла с помощью щеток. Это может привести к повреждению и стекла, и щеток.

Пользование очистителями

1. Не пытайтесь привести в действие рычаги очистителей вручную — вы можете повредить их.
2. Перед включением очистителя следует удалить с ветрового стекла снег, листья, ветки и другие посторонние предметы.
3. Регулярно доливайте в бачок жидкость омывателя. В качестве жидкости омывателя нужно использовать специальную жидкость, указанную в данном Руководстве, а не заменять ее водой.
4. При низкой температуре наружного воздуха перед включением очистителя следует убедиться, что щетки не примерзли к стеклу. Если щетки примерзли к стеклу, следует сначала разморозить их. В противном случае, вы можете вывести из строя электродвигатель и щетки очистителя.
5. Для размораживания щеток выполните следующие действия. Включите отопитель и выберите режим обдува ветрового стекла. Не поливайте щетки горячей водой — это может привести к образованию трещин на ветровом стекле и вызвать деформацию щеток.

9-3. Плановое техническое обслуживание

Карта технического обслуживания

Карта технического обслуживания для первых 2000 км пробега (в течение первых 6 месяцев с даты приобретения автомобиля).	
Дата	
Пробег	
Условия эксплуатации	
Регистрационный номер	
Сведения о владельце	
Наименование	
Адрес	
Телефон	
Род занятий	
Электронная почта	
Дата передачи	
Регистрационный номер	
Данные автомобиля	
Идентификационный номер автомобиля (VIN)	
Номер двигателя	
Номер коробки передач	
Опции	
Печать сервисной станции официального дилера	
Подпись владельца	

9. ТЕХНИЧЕСКОЕ ОБСЛУЖИВАНИЕ

Карта технического обслуживания для первых 2000 км пробега (в течение первых 6 месяцев с даты приобретения автомобиля)				
Дата				
Пробег				
Вид проверки	1	Проверка утечек из системы смазки, системы охлаждения и системы питания	Да <input type="checkbox"/>	Нет <input type="checkbox"/>
	2	Замена моторного масла и масляного фильтра	Да <input type="checkbox"/>	Нет <input type="checkbox"/>
	3	Проверка уровня и цвета рабочей жидкости коробки передач. При необходимости — долив рабочей жидкости	Да <input type="checkbox"/>	Нет <input type="checkbox"/>
	4	Проверка уровня охлаждающей жидкости. Долив охлаждающей жидкости или доведение ее концентрации до нормы	Да <input type="checkbox"/>	Нет <input type="checkbox"/>
	5	Проверка утечек из коробки передач	Да <input type="checkbox"/>	Нет <input type="checkbox"/>
	6	Проверка повреждений чехлов рулевых тяг	Да <input type="checkbox"/>	Нет <input type="checkbox"/>
	7	Проверка состояния чехлов ШРУСов карданного вала	Да <input type="checkbox"/>	Нет <input type="checkbox"/>
	8	Проверка утечек тормозной жидкости и исправности тормозных магистралей	Да <input type="checkbox"/>	Нет <input type="checkbox"/>
	9	Проверка рабочих тормозных цилиндров	Да <input type="checkbox"/>	Нет <input type="checkbox"/>
	10	Проверка давления воздуха в шинах	Да <input type="checkbox"/>	Нет <input type="checkbox"/>
	11	Проверка натяжения ремня привода генератора и компрессора кондиционера. При необходимости — регулировка натяжения	Да <input type="checkbox"/>	Нет <input type="checkbox"/>
	12	Проверка петель и замка капота	Да <input type="checkbox"/>	Нет <input type="checkbox"/>
	13	Проверка системы кондиционирования на утечки хладагента	Да <input type="checkbox"/>	Нет <input type="checkbox"/>
	14	Проверка правильности установки чехла карданного шарнира рулевого вала и отсутствия повреждений на нем	Да <input type="checkbox"/>	Нет <input type="checkbox"/>
	15	Проверка четкости переключения ступеней коробки передач	Да <input type="checkbox"/>	Нет <input type="checkbox"/>
	16	Проверка затяжки болтов крепления ходовой части к кузову	Да <input type="checkbox"/>	Нет <input type="checkbox"/>
	17	Проверка работы ремней безопасности	Да <input type="checkbox"/>	Нет <input type="checkbox"/>
	18	Проверка технического состояния двигателя, параметров работы электронной системы впрыска топлива и уровня токсичности отработавших газов в режиме холостого хода	Да <input type="checkbox"/>	Нет <input type="checkbox"/>
	19	Проверка исправности узлов и агрегатов при пробной поездке	Да <input type="checkbox"/>	Нет <input type="checkbox"/>

9. ТЕХНИЧЕСКОЕ ОБСЛУЖИВАНИЕ

Регламент технического обслуживания

Требуется обязательное выполнение всех пунктов перечня работ регулярного технического обслуживания. Для проведения регламентного технического обслуживания автомобиль необходимо доставить на сервисную станцию официального дилера Chery.

Техническое обслуживание проводится каждые 12 месяцев или каждые 10 000 км пробега (в зависимости от того, какое условие наступит раньше).

П: проверка, регулировка, очистка, при необходимости — замена; З: замена.

Позиции для технического обслуживания	Месяцы	12	24	36	48	60	72	84	96	108	120
	км x 1000	10	20	30	40	50	60	70	80	90	100
Приборная панель		п	п	п	п	п	п	п	п	п	п
Аудиосистема и информационно-развлекательная система		п	п	п	п	п	п	п	п	п	п
Система бортовой диагностики		п	п	п	п	п	п	п	п	п	п
Щетки очистителя ветрового стекла		п	п	п	п	п	п	п	п	п	п
Щетка очистителя заднего стекла		п	п	п	п	п	п	п	п	п	п
Очистители и омыватели стекол		п	п	п	п	п	п	п	п	п	п
Охлаждение воздуха		п	п	п	п	п	п	п	п	п	п
Система кондиционирования воздуха		п	п	п	п	п	п	п	п	п	п
Фильтр системы кондиционирования		п	п	п	п	п	п	п	п	п	п
Уровень и состояние охлаждающей жидкости		п	п	п	п	п	п	п	п	п	п
Температура замерзания охлаждающей жидкости		п	п	п	п	п	п	п	п	п	п
Тормозная жидкость	Проверка проводится каждые 2 года или каждые 40 000 км (в зависимости от того, какое условие наступит раньше)										
Уровень и состояние тормозной жидкости		п	п	п	п	п	п	п	п	п	п
Содержание влаги в тормозной жидкости		п	п	п	п	п	п	п	п	п	п
Моторное масло		з	з	з	з	з	з	з	з	з	з
Уровень и состояние моторного масла		п	п	п	п	п	п	п	п	п	п

9. ТЕХНИЧЕСКОЕ ОБСЛУЖИВАНИЕ

Позиции для технического обслуживания	Месяцы	12	24	36	48	60	72	84	96	108	120
	км x 1000	10	20	30	40	50	60	70	80	90	100
Рабочая жидкость автоматической коробки передач (025CHC)	Первая замена при 40 000 км пробега, последующие – через каждые 40000 км пробега										
Уровень жидкости рабочей жидкости автоматической коробки передач	п	п	п	п	п	п	п	п	п	п	п
Топливный фильтр	Встроенный топливный насос является необслуживаемым (в случае его неисправности необходимо установить ее причину)										
Напряжение аккумуляторной батареи	п	п	п	п	п	п	п	п	п	п	п
Амортизаторы	п	п	п	п	п	п	п	п	п	п	п
Карданный вал и приводные валы	п	п	п	п	п	п	п	п	п	п	п
Момент затяжки колесных болтов	п	п	п	п	п	п	п	п	п	п	п
Рулевой механизм	п	п	п	п	п	п	п	п	п	п	п
Рулевая колонка	п	п	п	п	п	п	п	п	п	п	п
Рулевые тяги, наконечники рулевых тяг и пылезащитные чехлы	п	п	п	п	п	п	п	п	п	п	п
Визуальная проверка состояния шин	п	п	п	п	п	п	п	п	п	п	п
Износ протектора шин	п	п	п	п	п	п	п	п	п	п	п
Давление воздуха в шинах	п	п	п	п	п	п	п	п	п	п	п
Давление воздуха в шине запасного колеса	п	п	п	п	п	п	п	п	п	п	п
Момент затяжки колесных болтов	п	п	п	п	п	п	п	п	п	п	п
Перестановка колес	Рекомендуется выполнять перестановку колес не реже каждые 10 000 км пробега (оптимальной является перестановка колес каждые 5000-7000 км)										

9. ТЕХНИЧЕСКОЕ ОБСЛУЖИВАНИЕ

Позиции для технического обслуживания	Месяцы	12	24	36	48	60	72	84	96	108	120
	км x 1000	10	20	30	40	50	60	70	80	90	100
Свечи зажигания		п	п	п	п	п	п	п	п	п	п
Тормозные колодки		п	п	п	п	п	п	п	п	п	п
Воздухоочиститель		п	п	п	п	п	п	п	п	п	п
Приводной ремень навесных агрегатов двигателя		п	п	п	п	п	п	п	п	п	п
Масляный поддон двигателя и болт сливного отверстия		п	п	п	п	п	п	п	п	п	п
Корпус коробки передач		п	п	п	п	п	п	п	п	п	п
Трубопроводы (рулевого усилителя, тормозной и топливной системы) и электрическая проводка		п	п	п	п	п	п	п	п	п	п
Угольный фильтр адсорбера	Замена каждые 3 года или каждые 60 000 км (в зависимости от того, какое условие наступит раньше)										
Дроссельная заслонка	Очистка дроссельной заслонки рекомендуется каждые 15 000 км										
Регулировка углов установки колес	Проверка и при необходимости регулировка углов установки всех четырех колеса каждые 20 000 км										
Резиновый шланг адсорбера паров топлива	Замена каждые 10 лет или каждые 40 000 км (в зависимости от того, какое условие наступит раньше)										
Шланг заливной горловины топливного бака	В случае шланга из стандартного каучука (например, NBR+PVC/CSM и т. п.) замена каждые 5 лет или каждые 200 000 км (в зависимости от того, какое условие наступит раньше); в случае шланга из фторкаучука замена каждые 10 лет или каждые 500 000 км (в зависимости от того, какое условие наступит раньше). Во избежание образования трещин рекомендуется своевременная замена данного шланга										

9. ТЕХНИЧЕСКОЕ ОБСЛУЖИВАНИЕ

Спецификация

Наименование	Спецификация	Требуемое количество
Масло (SQRE4G15C)	SMSAE-5W30 SMSAE-5W-40 SMSAE-10W-4-0	4,7 ± 0,2 л (при замене масла и масляного фильтра)
Рабочая жидкость автоматической коробки передач (025CHC)	CVTF WCF-1	7,3 ± 0,2 л
Охлаждающая жидкость (SQRE4T15C)	Полностью органический антифриз (LEC-II)	9 л
Тормозная жидкость	DOT4	/
Свечи зажигания	3707AAG	/

Классификация масла	Пояснение
SM	Класс качества масла
SAE	Аббревиатура Американского общества автомобильных инженеров
5W	Данный параметр обозначает вязкость масла в условиях низких температур. Чем он ниже, тем проще запустить двигатель в холодное время года.
40	Данный параметр обозначает высокотемпературную вязкость масла. Чем он выше, тем большую защиту масло обеспечивает двигателю при высокой частоте вращения коленчатого вала.

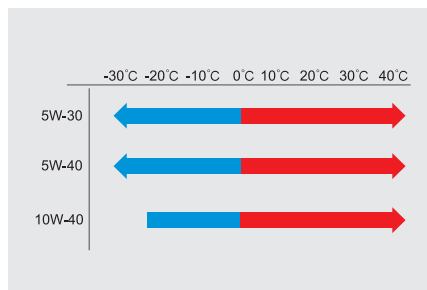

В зависимости от температуры воздуха в месте эксплуатации автомобиля выберите масло соответствующего класса качества и вязкости, как указано в приведенной выше таблице.

В условиях очень низких температур окружающего воздуха использование масла SM SAE-10W-40 может затруднить пуск двигателя. В таком случае рекомендуется использовать масло SM SAE-5W-30 или масло с еще более низкой низкотемпературной вязкостью. При этом из соображений снижения расхода масла рекомендуется использовать масло SM SAE-5W-30.

⚠ ВНИМАНИЕ

- Используйте только жидкости, рекомендованные компанией Chery. Использование других жидкостей может привести к поломкам соответствующих систем автомобиля.
- Приведенные здесь значения заправочных емкостей следует воспринимать только как справочную информацию. Фактические значения зависят от модификации конкретного автомобиля.

А	Аварийная световая сигнализация 240	Г	Габаритные размеры автомобиля 266
	Аварийное открывание двери багажного отделения 169	Д	Дверь багажного отделения с электроприводом (для некоторых вариантов исполнения автомобиля) 166
	Автоматическая коробка передач 181		Дверь багажного отделения 165
	Автоматическая система кондиционирования воздуха 143		Действия перед пуском двигателя 14
	Адаптивная система круиз-контроля (ACC) 204		Действия при разряде аккумуляторной батареи 247
	Адаптивная система управления двигателем 178		Детские удерживающие устройства 97
	Аккумуляторная батарея 271		Диски колес и шины 271
	Антиблокировочная тормозная система (ABS) 235		Дистанционное управление люком 128
Б	Беспроводное зарядное устройство 130	Е	Если двигатель не запускается .. 249
	Блок предохранителей 253		Если колесо получило повреждение при движении автомобиля 242
	Блокировка замков задних дверей от отпирания изнутри 121	З	Замена предохранителей 254
	Буксировка неисправного автомобиля 252		Замена щеток очистителей 81
В	Вакуумный усилитель тормозной системы 191		Запотевание фар 87
	Вентиляционные решетки 149		Звуковой сигнал 75
	Внесение изменений в конструкцию автомобиля и утилизация компонентов системы подушек безопасности 200	И	Знак аварийной остановки 241
	Внутреннее зеркало заднего вида 76		Идентификационный номер автомобиля (VIN) 264
	Вождение автомобиля по обледеневшим и заснеженным дорогам 21		Иллюстрированный указатель 2
	Вождение в условиях бездорожья 18		Индикаторы и сигнализаторы 70
	Вождение по скользкой дороге 19		Инструмент 242
	Выбор режима распределения воздуха 147		Информационный дисплей 26, 35, 47, 59
			Информация о вождении автомобиля 27, 36, 48, 60
			Ионизатор (для некоторых вариантов исполнения автомобиля) 155

АЛФАВИТНЫЙ УКАЗАТЕЛЬ

К	Как пользоваться данным Руководством 2	Панель управления аудиосистемой (встроенное головное устройство) 133	
	Капот 164	Передние сиденья 89	
	Кнопки отпирания и запираения дверей 119	Переключение режимов электропитания автомобиля 174	
	Кнопки управления аудиосистемой 137	Перестановка колес 282	
Л	Люк 126	Перечень работ по ремонту и техническому обслуживанию .. 244	
	Лючок заливной горловины топливного бака с электроприводом 169	Плановое техническое обслуживание 275	
		Подвеска 255	
М	Масса автомобиля 267	Подголовники..... 88	
	Механическая коробка передач . 179	Подушки безопасности (система SRS) 193	
	Механический замок двери 120	Пользование отопителем 153	
	Модель и тип автомобиля 267	Пользование системой кондиционирования воздуха 150	
	Монитор заднего обзора 225	После пуска двигателя 15	
	Монитор кругового обзора 226		
Н	Наружные зеркала заднего вида .. 77	Постановка автомобиля на стоянку 16	
	Наружные приборы освещения 82	Преднатяжители ремней безопасности (для некоторых вариантов исполнения автомобиля) 96	
	Настройка аудиосистемы 136	Преодоление водных препятствий 19	
	Номер двигателя 265	Приложение PhoneLink 138	
		Проверка аккумуляторной батареи 282	
О	Обзор приборной панели 24, 33, 45, 57	Проверка выпускной системы 18	
	Обкатка нового автомобиля 12	Проверка исправности автомобиля 14, 274	
	Обогрев сидений (для некоторых вариантов исполнения автомобиля) 92	Проверка нового автомобиля 11	
	Ограничитель скорости 210	Проверка предохранителей 254	
	Окно устройства для радиочастотной идентификации автомобиля 265	Проверка радиатора и конденсатора кондиционера 279	
	Организация технического обслуживания 260	Проверка ремня привода навесных агрегатов 280	
	Освещение салона 84	Проверка уровня жидкости омывателя ветрового стекла 283	
	Открытие дверей с помощью внутренней ручки 119	Проверка уровня охлаждающей жидкости 278	
		Проверка уровня тормозной жидкости 278	
	П	Панель управления аудиосистемой (без проигрывателя DVD-дисков) 124	

	Проверка фильтра системы кондиционирования воздуха 282	Система кондиционирования воздуха 132
	Проверка шин 280	Система контроля «мертвых» зон (BSD)/система помощи при смене полосы движения (LCA) 216
	Проверка щеток очистителей 283	Система контроля давления воздуха в шинах (TPMS) 223
	Противоугонная система 113	Система круиз-контроля 203
	Пульт дистанционного управления 108	Система охлаждения двигателя ..269
	Пуск и выключение двигателя в обычных обстоятельствах 176	Система очистки воздуха (для некоторых вариантов исполнения автомобиля) 154
	Пуск и выключение двигателя в экстренных обстоятельствах ... 178	Система питания 268
Р	Размещение мелких предметов и багажа 159	Система помощи при движении в заторе (TJA) / система удержания автомобиля в центре полосы (ICA) 220
	Разъемы USB 163	Система помощи следованию по полосе (LKA) 215
	Расход топлива 271	Система предупреждения о незакрытой двери (DOW) 217
	Регламент технического обслуживания 287	Система предупреждения о приближении объекта сзади в поперечном направлении (RCTA) 218
	Регулировка положения рулевого колеса 75	Система предупреждения о смене полосы движения (LDW) ..214
	Ремни безопасности 92	Система предупреждения о столкновении сзади (RCW) 218
	Ремонт и техническое обслуживание 274	Система распознавания знаков ограничения скорости (SLA) 202
	Рулевое управление 186	Система сигнализации при парковке 230
С	Светоотражающий жилет 241	Система управления качеством воздуха (для некоторых вариантов исполнения автомобиля) 153
	Сертификат предпродажной проверки 11	Система управляемого спуска (HDC) 211
	Сертификат регистрации владельца 4	Системы удержания автомобиля в пределах полосы движения 220
	Сиденья второго ряда 91	Советы по вождению в зимних условиях 20
	Символы, используемые в данном Руководстве 3	Советы по снижению расхода топлива 13
	Система автоматического удержания автомобиля 190	Солнцезащитные козырьки с косметическим зеркалом 164
	Система автоматического управления светом фар (IHC) (для некоторых вариантов исполнения автомобиля) 86	
	Система автоматического экстренного торможения (АЕВ) ..219	
	Система динамической стабилизации (ESP)..... 234	
	Система доступа в автомобиль без ключа 114	

АЛФАВИТНЫЙ УКАЗАТЕЛЬ

	Стоянка автомобиля на уклоне 16		Функция поиска автомобиля 86
	Стояночный тормоз с электроприводом (EPB) 187		Функция распознавания голоса.. 138
Т	Табличка с данными автомобиля 265	Ц	Цепи противоскольжения 22
	Технические характеристики автомобиля 268	Э	Электрическая розетка 162
	Технические характеристики двигателя 268		Электрические стеклоподъемники 122
	Типы ламп 272		Электрический механизм блокировки рулевого вала (автомобиль с автоматической коробкой передач) 175
	Тормозная система 187, 270		Электрический усилитель рулевого управления (EPS)..... 186
У	Углы установки колес 270		
	Удовлетворенность обслуживанием 260		
	Управление аудиосистемой 134		
	Управление очистителями и омывателями стекол 79		
	Установка буксирной проушины ..251		
Ф	Функции дистанционного и отсроченного включения вентилятора (для некоторых вариантов исполнения автомобиля) 158		
	Функция автоматического удаления конденсата (для некоторых вариантов исполнения автомобиля)..... 157		
	Функция дистанционного управления электрическими стеклоподъемниками 124		
	Функция задержки выключения света фар 85		
	Функция защиты от заземления крышкой люка 129		
	Функция защиты от заземления стеклами (для некоторых вариантов исполнения автомобиля)..... 124		

Chery Automobile Co., Ltd. оставляет за собой право без предварительного уведомления вносить изменения в конструкцию и внешний вид автомобиля.

Все права защищены. Данный документ не может быть воспроизведен или скопирован, полностью или частично, без письменного разрешения Chery Automobile Co., Ltd.